

アイデアマルチバッグの作り方

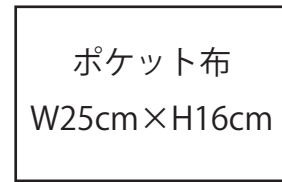

材料

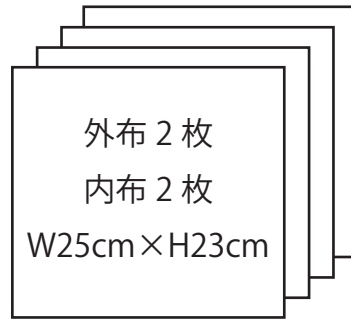

○
ホック 5個
1.5cm

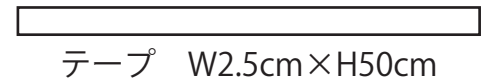

※特に指定のない場合、縫いしろは1cmです。

1. ポケットを作る

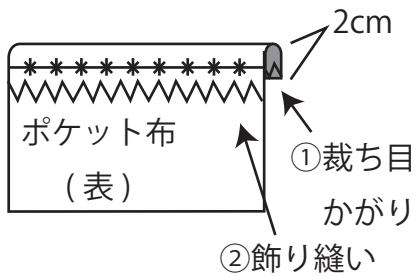

2. 外布を縫う

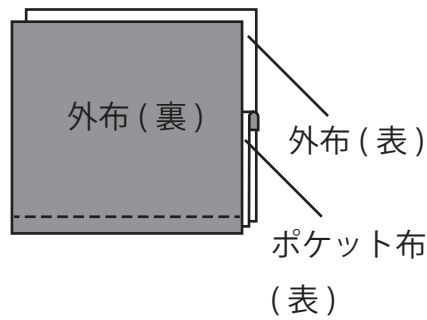

3. 内布をつける

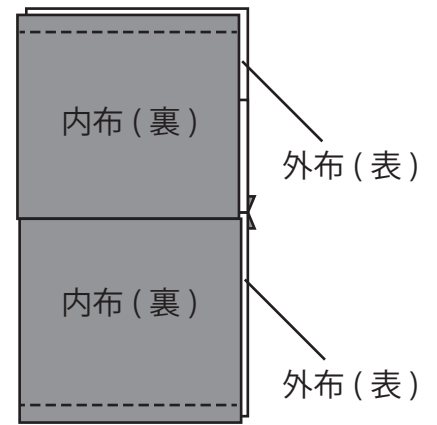

4. わきと底を縫う

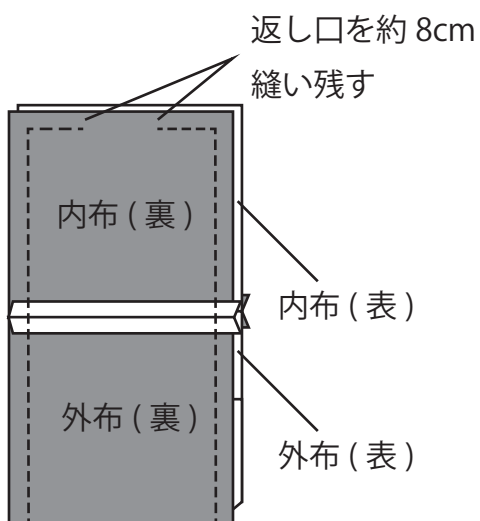

5. マチを4カ所縫う

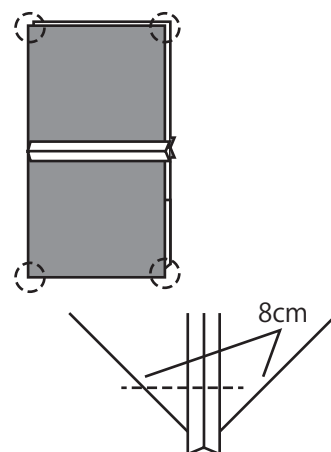

※ポケット布を倒す方向に注意

6. 表に返し、ホックをつける

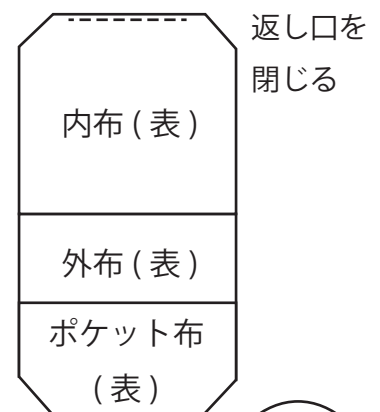

入れ口を2.5cm 折り返す
全体のバランスを見て
ホックをつける

