

りんごのトートバッグの作り方

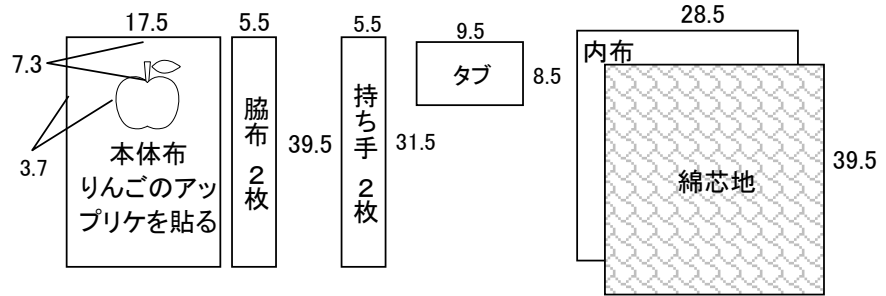

●材料● (単位:cm) ※寸法には7mmのぬいしろが含まれます。



●作り方● (単位:cm) ※特に指定のない場合、ぬいしろは7mmです。

1 持ち手とタブをつくる

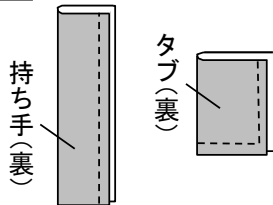

持ち手を縦に2ッ折りにして縫い、ループターンでひっくり返す。
タブは2ッ折りにして周囲を縫い、

2 タブにボタンホールを縫う

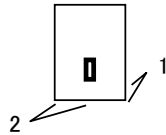

上記の位置にボタンホールを縫う。

3 アップリケの縁を縫う
飾り縫いを2本縫う

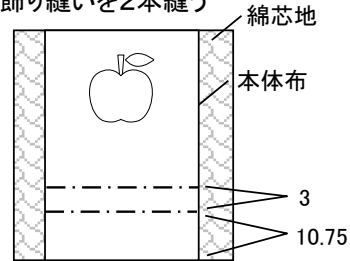

綿芯地に本体布を重ね、アップリケの周りをジグザクで縫う。

4 脇布を重ねて脇を縫う

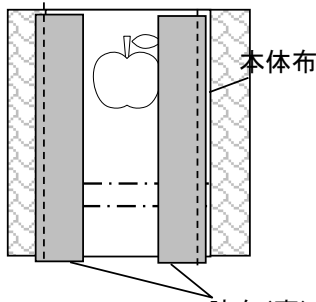

縫い合わせたら脇布を開く。

5 持ち手とタブを仮止めす

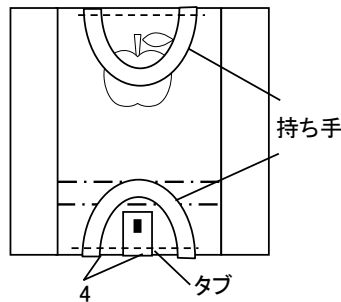

縁から7mmの位置を仮止めす

6 本体と内布を中表で縫う

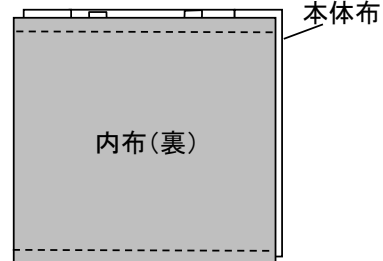

内布を中表に重ねてぬう。

7 返し口を残して脇を縫う

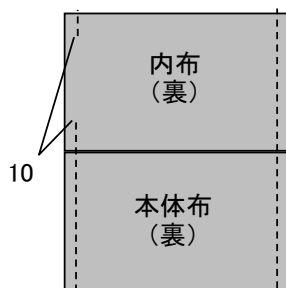

8 マチを作る(4ヶ所)

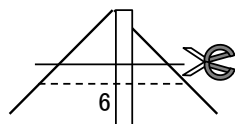

縫い代は後側に倒して縫い、7mmにカットする。

9 表に返して仕上げる

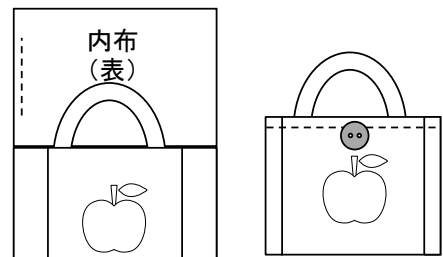

口端にステッチ(布端が表に返し、返し口を縫うら3mm)をかけて(布端から2mm) ボタンをつけたら完成!

りんごのトートバッグ 実物大型紙

