

JUKI

LIZA 50z

リーザ
HZL-50Z

取扱説明書

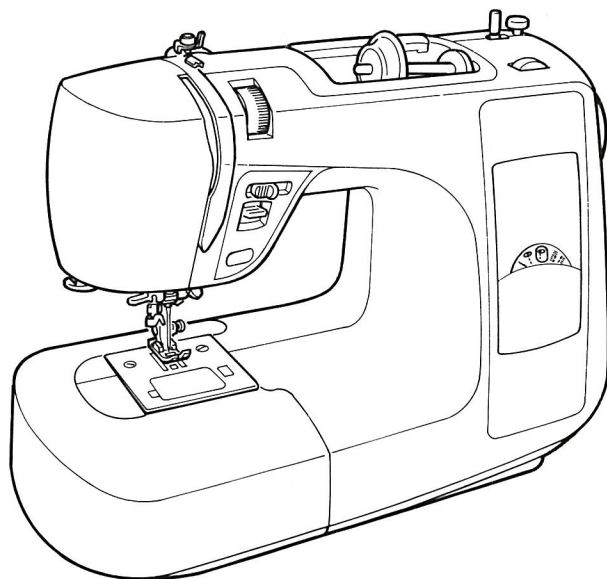

! 注意

安全にご使用していただくため、
ご使用前に必ずこの取扱説明書
をお読みください。また、いつでも
ご覧になれますように保管してください。

お買い上げいただきましてまことにありがとうございます。

このミシンの特長をご理解していただき、正しく安全にご使用していただくために
どうぞこの「取扱説明書」をよくご覧ください。なお、このミシンは選びぬかれた純正部品を
使い、十分に品質管理された製品ですので多彩なソーイングをお楽しみください。

安全にご使用していただくために

このミシンを正しく安全にご使用していただくために、下記のことがらを必ずお守りください。
このミシンは日本国内向け、家庭用です。 FOR USE IN JAPAN ONLY



この表示は
禁止マークです。

<p>警告 このマークの表示は感電、火災の原因となりますから、特にご注意ください。</p> <p>1. 一般家庭用交流電源 100V でご使用ください。</p> <p>2. 下記のようなときは電源スイッチを切り、室内コンセントから電源プラグを抜いてください。</p> <ul style="list-style-type: none"> ● ミシンのそばを離れるとき。 ● ミシンをご使用になったあと。 ● ミシンのご使用中に停電したとき。 	<p>2. お客様ご自身での分解、改造はしないでください。</p> <p>3. ミシンを操作するときはかま部などカバー類を閉じてください。</p> <p>4. ミシンの縫製中は針から目を離さないようにし、針、はずみ車（プリー）、天びんなど、すべての動いている部分に手を近づけないでください。</p> <p>5. 針折れの原因になるような曲がった針はご使用にならないでください。</p> <p>6. 針折れの原因になりますので、縫製中に布を無理に引張ったり、押ししたりしないでください。</p> <p>7. お子様かミシンをご使用になるときや、お子様の近くでのご使用されるときは、特に安全にご注意ください。</p>	<p>8. 下記のことを行うときは、電源スイッチを切ってください。</p> <ul style="list-style-type: none"> ● 針、針板、押え、アタッチメントなどを交換するとき。 ● 下糸、上糸をセットするとき。 ● ランプを交換するとき。（ランプが冷えてから行ってください） ● 取扱説明書に記載のあるミシンのお手入れを行うとき。 <p>9. 落下しやすい場所でのミシンのご使用、保管はしないでください。</p> <p>10. ミシンやコントローラーに下記の異常があるときは速やかに使用を停止し、最寄りの販売店にて点検、修理、調整をお受けください。</p> <ul style="list-style-type: none"> ● 正常に作動しないとき。 ● 落下などにより破損したとき。 ● 水に濡れたとき。 ● 電源コード、プラグ類が破損、劣化したとき。 ● 異常な臭い、音がするとき。
<p>注意 このマークの表示は感電、火災、けがの原因となりますから、特にご注意ください。</p> <p>1. コントローラーの上に物をのせないでください。（コントローラーは別売品です）</p>		

その他のご注意

<p>長時間のゆっくりぬいを続けると異常発熱を防ぐため、ミシンが止まるようになっています。</p> <p>約 20 分で安全装置が復帰して正常にご使用できます。</p>	<p>直射日光が当たる場所、湿気が多い場所には置かないでください。</p>	<p>シンナーなどの溶剤でふかないでください。</p> <p>柔らかい布に中性洗剤を少量つけて、よくふきとってください。</p>
--	---------------------------------------	--

もくじ

安全にご使用していただくために	1	伸縮強化ぬい (ストレッチステッチ)	11
付属品	2	パッチワーク	11
各部のなまえ	3	ボタン穴かがり	12
主なはたらき	4	芯入りボタン穴かがり	13
下糸を巻くには	5	まつりぬい (ブラインドステッチ)	13
内かまにボビンを入れるには		ファスナーつけ	14
上糸のかけ方	6	脇あきファスナーつけ	
針自動糸通し		つき合わせファスナーつけ	
下糸の引きあげ方		別売品のご紹介	15-17
押えのとりかえ方	7	コンシール押え、手動BH押え、三ツ巻き押え、	
押えと各模様との関係	7	上送りアタッチメント、キルトアタッチメント、	
各模様の最適なぬい目の長さ	8	調節範囲	
糸調子の合わせ方	8	テフロン押え、コントローラー	
布地・糸・針の関係	8	仕様表	17
直線ぬい	9,10	針の交換	18
伸縮地の直線ぬいには		ランプの交換	18
止めぬい、厚地のぬい始め		お手入れ (掃除)	18
ブザグぬい	10	故障かな・というときは	裏表紙
裁ち目かがり	11	アフターサービスと保証	裏表紙



ミシンのケースに取扱説明書を入れることができます。

■付属品



基本押え (A)

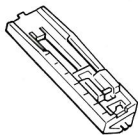

ボタン穴かがり押え (E)



裁ち目かがり押え (C)

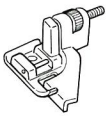

ブラインドステッチ押え (D)



ファスナー押え (B)

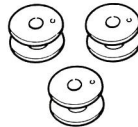

ボビン (3ヶ)

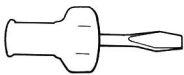

専用ドライバー



リッパー (糸ほどこ)



糸ゴマキャップ (小)

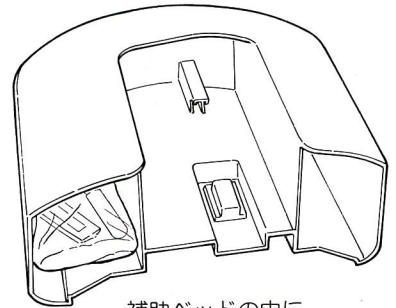

補助ベッドの中に付属品が入っています。



針HA×1
11番 2本
14番 1本

※基本押え (A) は最初ミシン本体にとりつけられています。

■各部のなまえ

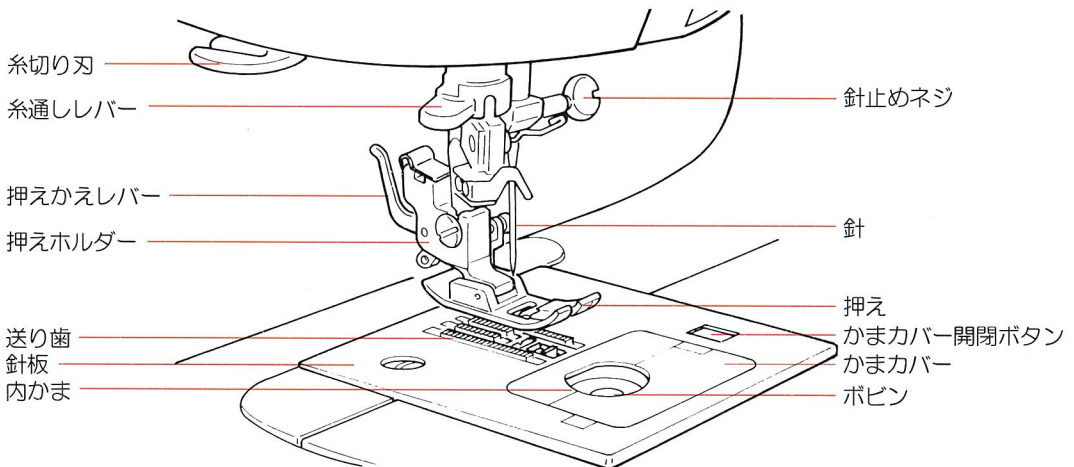
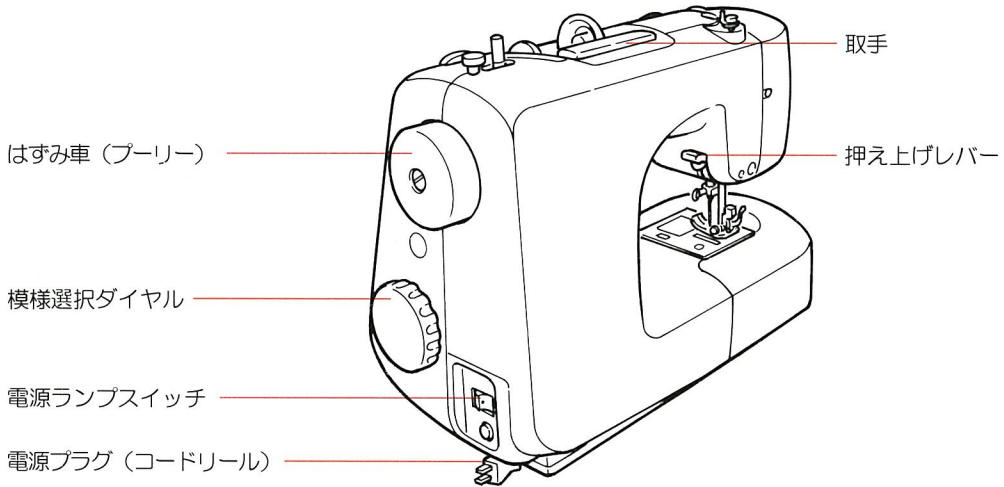
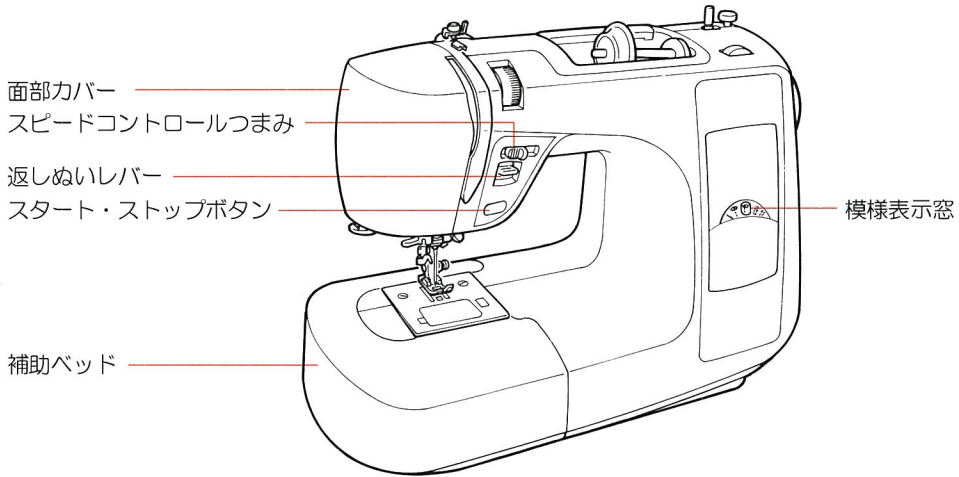
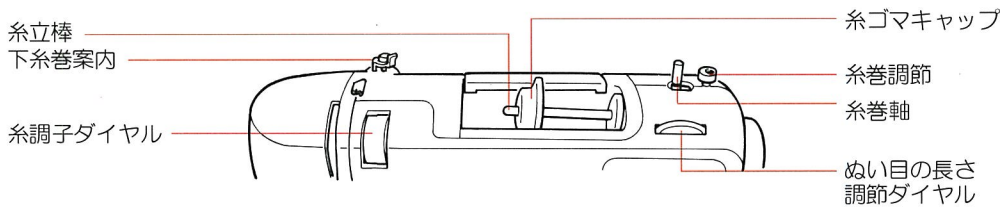

■主なはたらき

模様の種類

左基線	中基線	伸縮地用	まっすりぬい	伸縮地用
直線ぬい				

(小)	(中)	(大)	三点ジグザグ	ぬいスカラップ
ジグザグ				

裁ち目がかり	パッチワーク	伸縮強化ぬい	穴かがりボタン

このミシンは伸縮素材（ニット、ジャージー地など）に適したぬい目（模様）を備えています。

伸縮地用模様

直線伸縮ぬい	伸縮強化ぬい	三点ジグザグ	まっすりぬい

電源・コードリール

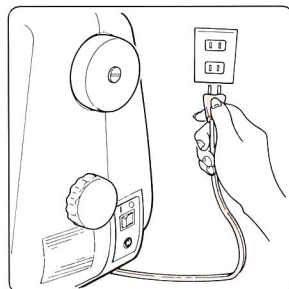

コードを引き出します。
コードを少し引いてゆるめ
すと巻きこみます。

電源ランプスイッチ

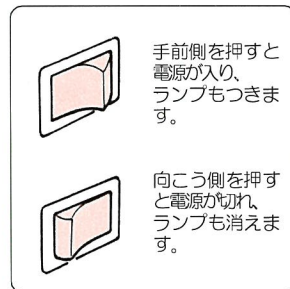

手前側を押すと電源が入り、ランプもつきま
す。

向こう側を押すと電源が切れ、
ランプも消えます。

スタート・ストップボタン

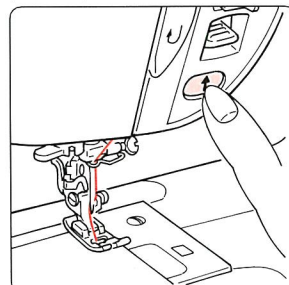

ミシンをスタートさせます。
再度押すとストップします。

模様選択ダイヤルと指標



模様選択ダイヤルを回し、指標
に合わせた模様がぬえます。

押え上げレバー

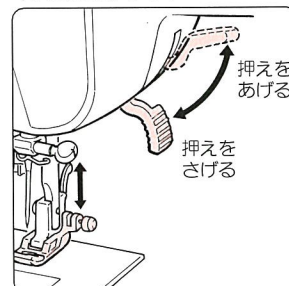

上にあげると押えがあたりま
す。下へ下げると押えはさがり
ます。

ぬい速度調節つまみ



ぬい速度を調節します。

返しぬいレバー

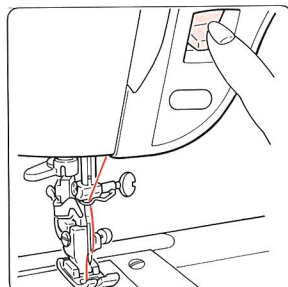

ぬい始め、ぬい終わりに返しぬ
いをするるとぬい目がほつれま
せん。

糸調子ダイヤル

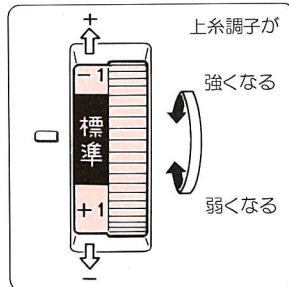

糸調子を調整します。

ぬい目の長さ調節ダイヤル

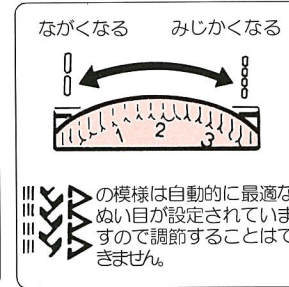

数字が小さくなると細かく、
大きくなると荒くなります。

フリーアーム

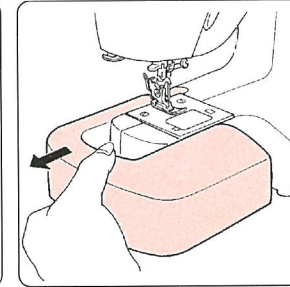

補助ベッドを左へ引きますと
フリーアームになります。

■下糸を巻くには

●下糸巻きの糸のかけかた

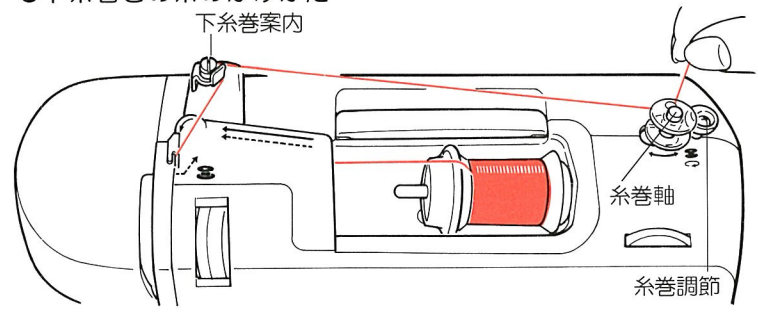

●下糸巻きの調節

糸によって、下糸が片寄って巻ける場合に調節します。

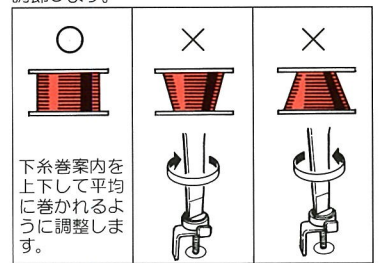

1 かまカバーを開けます。

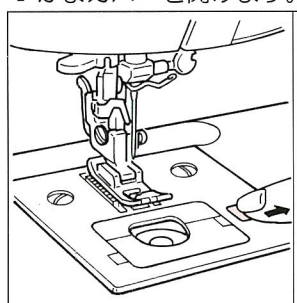

2 ボビンをとり出します。

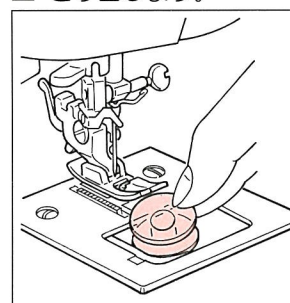

3 糸ゴマをセットします。

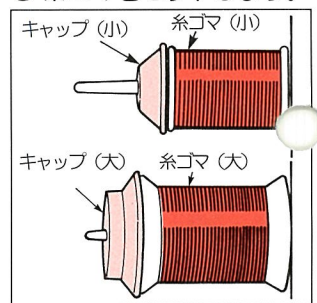

注意 かまカバーを開けるときは電源スイッチを切ってください。

糸ゴマの外周に応じてキャップをかえてとりつけます。

4 下糸巻案内に入れ
ます。

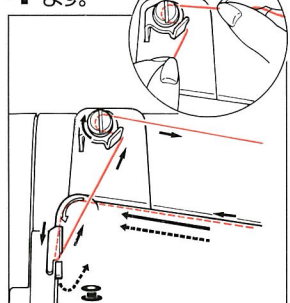

糸は右回りに、両手で下糸巻案内にかけます。

5 ボビンを糸巻軸に
セットします。

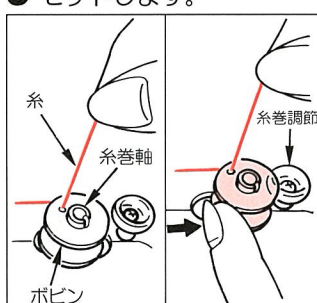

ボビンを糸巻調節へ押しつけます。

6 スタート
させます。

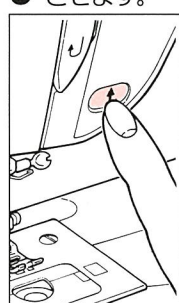

巻き終わったら再度スタート・ストップボタンを押します。

7 ボビンを左側に戻します。

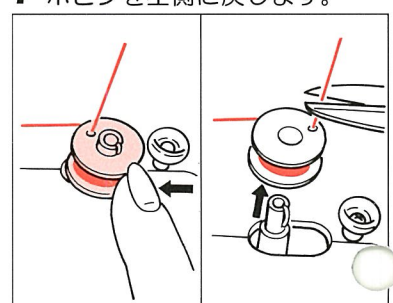

余分な糸を切り取りボビンを取り出します。

8 内かまに入れます。

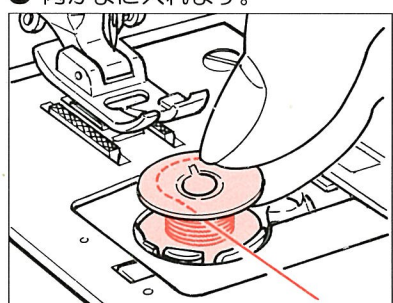

ボビンの糸巻き方向を左巻きに！

9 内かまに糸をかけます。

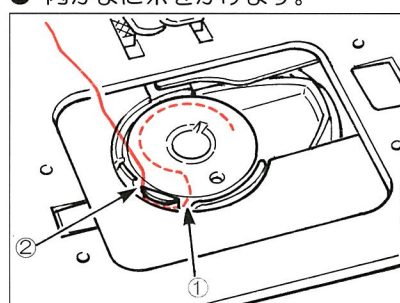

①に糸をかけ②のミソの上ののせ後ろへもって行きます。

10 かまカバーを閉じます。

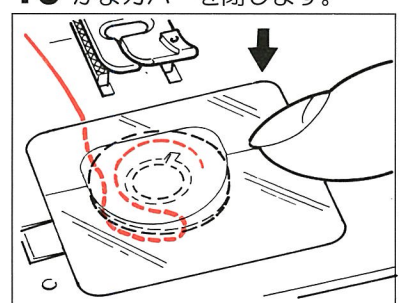

■上糸のかけ方

1 最初に押え上げレバーをあげます。

2 糸案内にかけます。

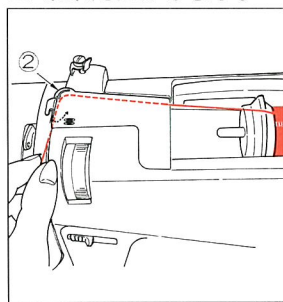
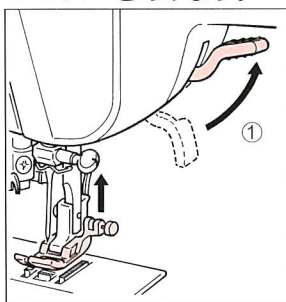
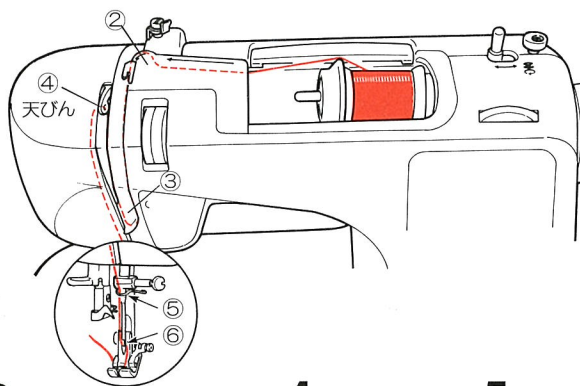

3

4

5

6

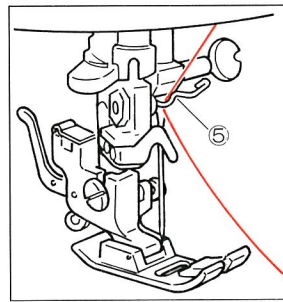
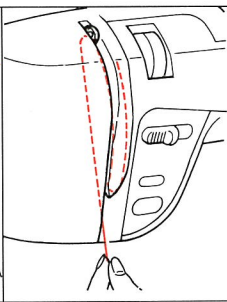
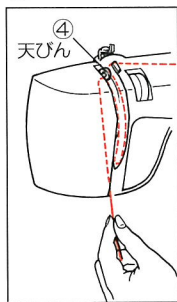
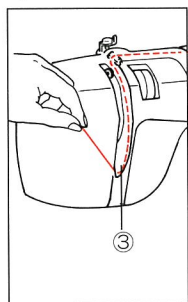
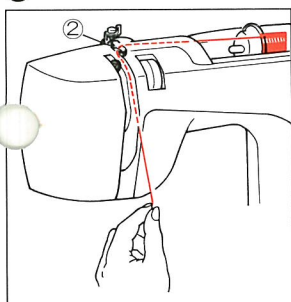

ミゾに入れて下にもって行きます。

③から上にもって行きます。

④の天びんに糸をかけて下にもって行きます。

⑤は右側からかけます。

⑤は右側からかけます。

針自動糸通し

※針が最上点にあることを確認してください。

1 押えをさげ糸通しレバーをさげます。

2 フックにかけます。

3 糸通しレバーをあげます。

4 糸を引き出します。

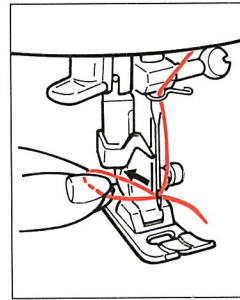
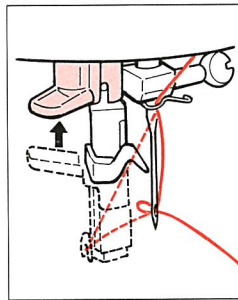
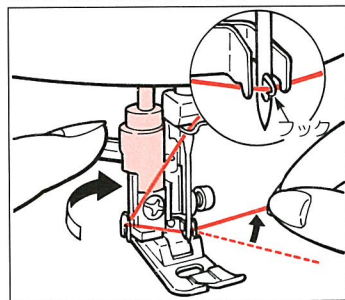
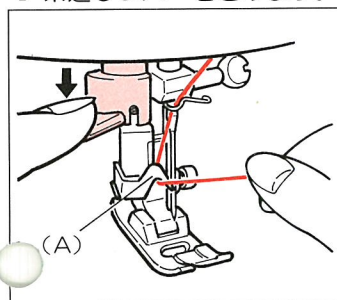

針を上にあげてから糸通しレバーをさげて(A)に糸をかけます。

糸通しレバーをいっぱいまで下げてから矢印の方向に止まるまで回転させ糸をフックの下へ持って行きます。

糸通しレバーを戻すと、糸は針穴に通ります。

通した糸を針穴から10センチぐらい引き出します。

下糸の引きあげ方

1 上糸を軽くもちます。

2 はずみ車を手前に回します。

3 上・下糸を10センチ出します。

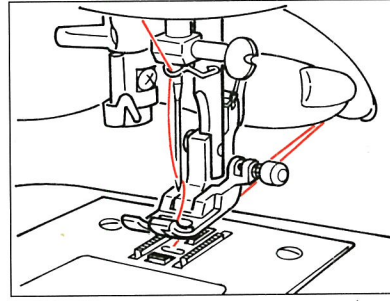
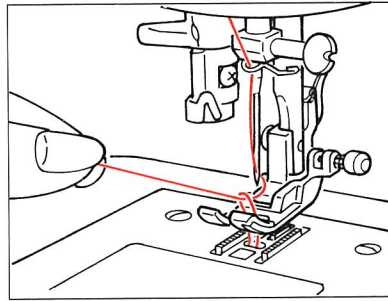
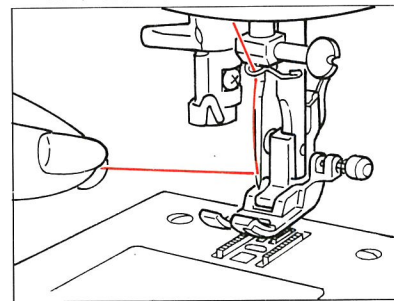

針が上下して下糸を引き出します。

上・下糸を押えの下にして後ろへそろえて出します。

■押えのとりかえ方



注意

押えの交換のときは電源スイッチを切ってください。

1 押えをあげます。

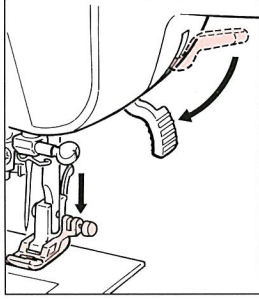

2 押えをはずします。

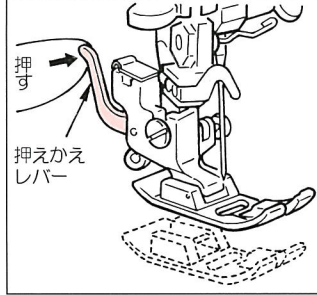

押えかえレバーを矢印の方向に押します。

3 押えのピンと刻線を合わせます。

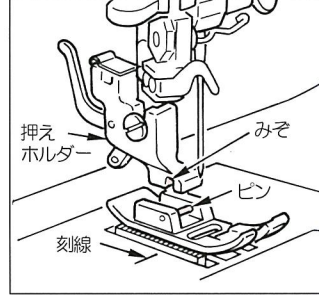

4 押えを下げます。

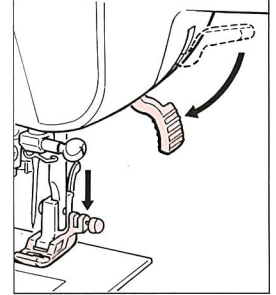













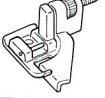







押え上げレバーを下げると押えはセットされます。

■押えと各模様の関係



注意

押えをまちがえますと針がぶつかり、折れたり、曲ったりしますのでご注意ください。

押えと記号	基本押え								ファスナー押え	裁ち目かがり押え	ブラインドステッチ押え	ボタン穴かがり押え			
	 押え記号 A								 記号 B	 記号 C	 記号 D	 記号 E			
模様	 左基線  中基線		 (小)	 (中)	 (大)					 左基線使用		 (大)			 ↑ 1  ↓ 2
主な用途	直線ぬい	直線伸縮ぬい	シグザグぬい	シグザグぬい	シグザグぬい	裁ち目かがり	三点シグザグ	模様ぬい	パッチワーク	伸縮強化ぬい	ファスナーつけ	裁ち目かがり (オーバーロック)	まつりぬい 伸縮地用	まつりぬい 伸縮地用	ボタン穴かがり

■各模様の最適なぬい目の長さ調節範囲

模様	直線	伸縮地用直線	シグザグ			三点シグザグ	ブラインド		スカラップ	スーパー模様	ボタン穴かがり
最適範囲	2~2.5	2.5	1	1.4	2	1	2	1.5	0.5	自動	0.4~0.6
調節可能範囲	0~4	0~2.5	0~4			0~4	0~4		0~4	自動的に最適なぬい目の長さが設定されていますので調節できません。	0~4
調節例 (0.5~4)											

※伸縮地用直線 () のぬい目の長さの最大は2.5です。

■糸調子の合わせ方

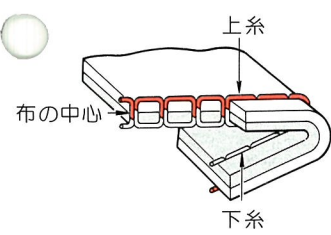

上糸と下糸のからみが布の中心にくるのが正しい糸調子です。

× 上糸の調子が弱いとき

糸調子ダイヤル目盛の数字を大きくします。

× 上糸の調子が強いとき

糸調子ダイヤル目盛の数字を小さくします。

■布地・糸・針の関係

	布地	ミシン糸	針	ぬい目の長さ		糸調子の目安
				直線ぬい	シグザグぬい	
地ぬい 	ローン	絹ミシン糸 80~100番	針 (9番)	1~3	1~4	
	ジョーゼット	化繊・細ミシン糸 90・100番	11番			
	トリコット	化繊ミシン糸 60~100番	ニット針 11番			
	ウール・化繊布	絹ミシン糸 80番 化繊ミシン糸 60~100番	11番			
普通地ぬい 	普通木綿・化繊布	綿糸 50~80番 化繊ミシン糸 50~60番	11~14番	1.5~3	0.5~4	
	薄手ジャージー	絹ミシン糸 50番 化繊ミシン糸 50~60番	ニット針 11番			
	一般ウール・化繊服地	11~14番				
厚地ぬい 	デニム	綿糸 30~50番 化繊ミシン糸 30~50番	14~16番	2~4	0.5~4	
	ジャージー	絹ミシン糸 50番 化繊ミシン糸 50~60番	ニット針 11番			
	コート地	絹ミシン糸 50番	11~14番			

※ニット針 (HA×1sp) は目とびを防ぎ伸縮性の布地に適します。

■直線ぬい

⚠注意 押えの交換のときは電源スイッチを切ってください。

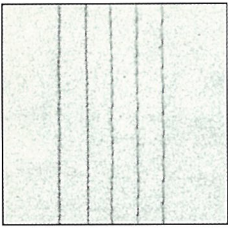

直線ぬいは、ぬいの基本です。
布地に適した針と糸を選びましょう。

1 直線もようを選びます。



2 押えを確かめます。

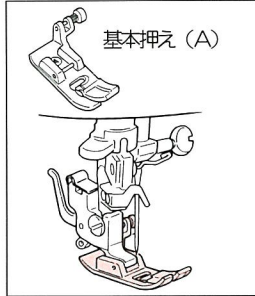

3 布地を入れ、押えをさげます。

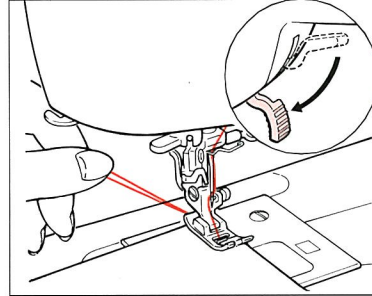

4 ぬい目の長さを決めます。



布地を押えの下におき、ぬい始める位置に針をおとします。上・下糸をそろえて押えをさげます。

5 スタートさせます。

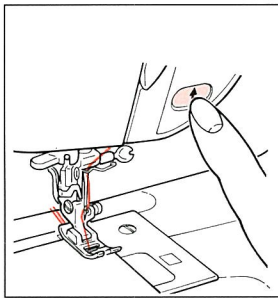

6 布地に軽く手をそえます。

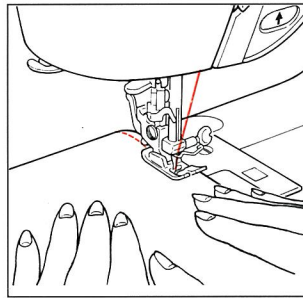

ぬっている間は布地をムリに引っぱらないようにします。

7 ぬい速度を調節します。

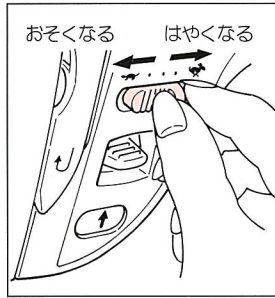

右にするとはやくなります。
左にするとおそくなります。

8 ストップさせます。

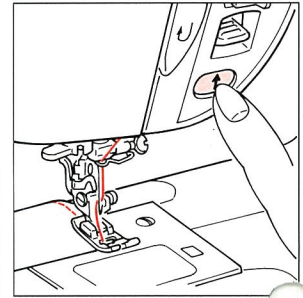

スタート・ストップボタンを押します。

9 押えをあげて布地を取り出します。

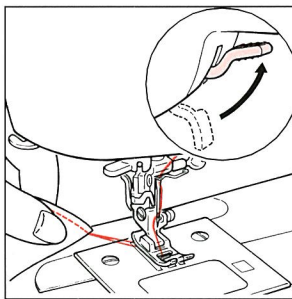

針が完全に止まってから、押え上げレバーをあげます。

10 糸を切ります。

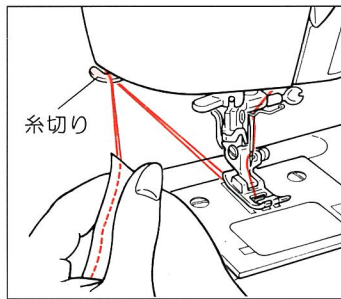

上・下糸をそろえて10センチくらい引き出し、面部カバーについている「糸切り」で糸を切ります。

11 布地の裏で糸を結びます。

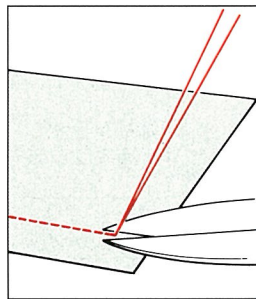

布地の裏に上糸を引き出し、上糸と下糸を結び、結び目のきわで糸を切ります。

⚡伸縮地用直線ぬいについて

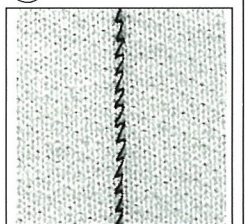

ぬい目が伸縮しますのでニット、ジャージ地などの直線ぬいとして使用できます。

●返しぬい (ほつれ止め)



- ①返しぬいレバーを押しながらスタートボタンを押します。
- ②指をはなすと直線ぬいをします。
- ③返しぬいをします。

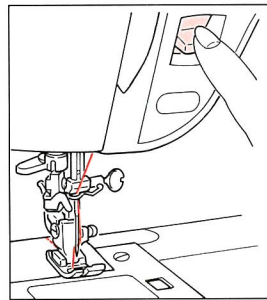
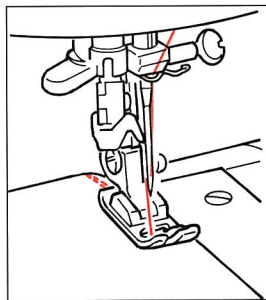
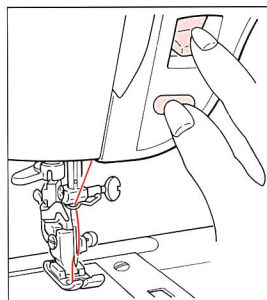

返しぬいレバーから指をはなすと直線ぬいになります。スタート・ストップボタンを押してストップさせます。

●厚地のぬい始め

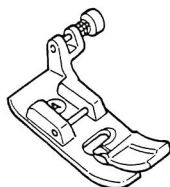

ぬいしろが重なった布端よりぬう場合は、押えについているボタン（パネ）を押えホルダーのミゾに押し込みながら押えをさげます。

押えについているボタン（パネ）を押えホルダーのミゾに押し込みながら押えをさげます。

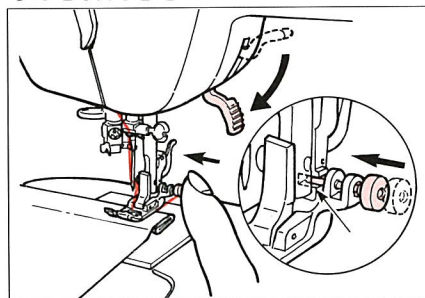

■ジグザグぬい

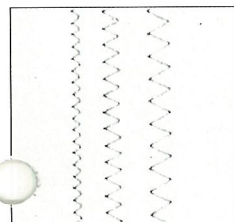

⚠ 注意

押えの交換のときは電源スイッチを切ってください。

1 ジグザグ模様を選びます。

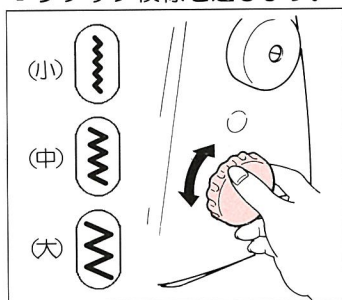

2 押えを確かめます。

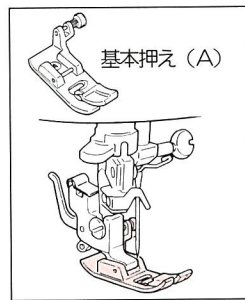

3種類のうちお好みの振り幅模様に合わせます。

●ジグザグ模様の振り幅とぬい目の長さの関係

模様	(小)	(中)	(大)
振り幅	1.5	3.3	5
ぬい目の長さの調節	0.5 ~ 4	0.5 ~ 4	0.5 ~ 4

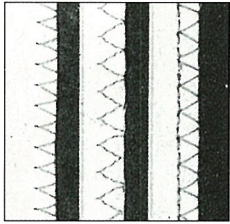

布地の裁ち目がほつれるのを防ぐために用います。

注意

押えの交換のときは電源スイッチを切ってください。

1 模様を選びます。

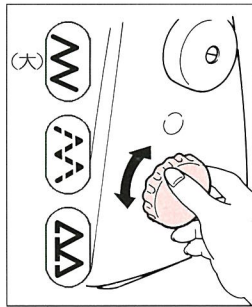

3種類のうちお好みの模様を選びます。

2 模様にあった押えに変えます。

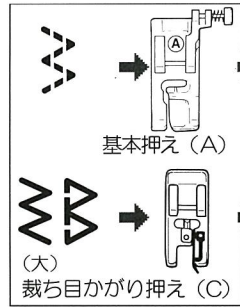

の模様は必ず基本押え(A)をお使いください。

3 ぬい目の長さを決めます。

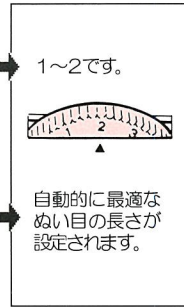

4 裁ち目かがり押えを使う場合

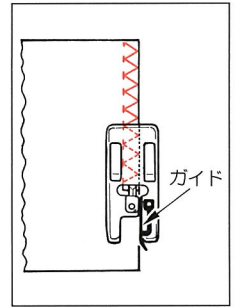

布端をガイドにあててぬいします。

伸縮強化ぬい
(ストレッチステッチ)

伸縮性のある布地や、力がかかってほつれやすい部分などに使うとぬい目がしっかりします。

注意

押えの交換のときは電源スイッチを切ってください。

1 模様を選びます。

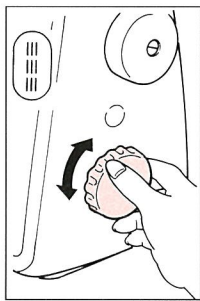

2 押えを変えます。

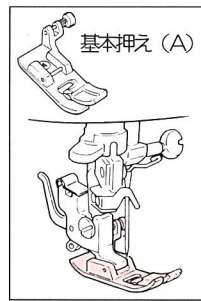

3 ぬい目の長さは自動的に決まります。

この模様はぬい目の長さ調節ダイヤルの目盛がどの位置にあっても自動的に最適なぬい目になります。

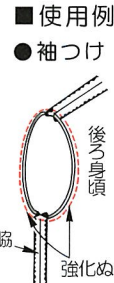

使用例

- 袖つけ
- よく使用するポケットつけ
- 袋ものにとってつけ

パッチワーク

注意

押えの交換のときは電源スイッチを切ってください。

1 地ぬいをします。

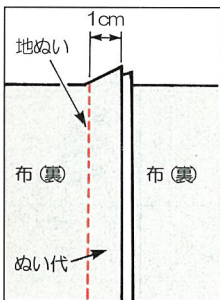

2枚の布地に地ぬいをします。

2 模様を選びます。

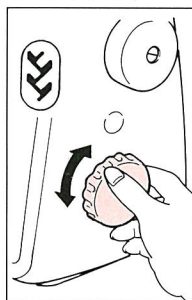

3 押えを確かめます。

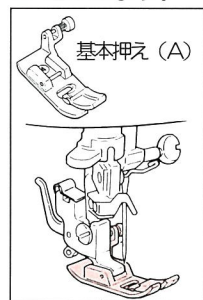

4 ぬい目の長さは自動的に決まります。

この模様はぬい目の長さ調節ダイヤルの目盛がどの位置にあっても自動的に最適なぬい目になります。

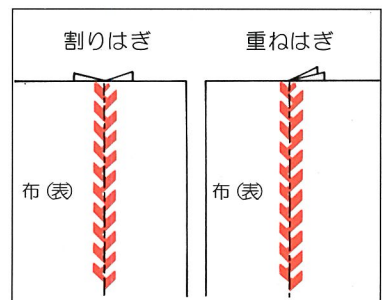

両方の布地に模様がまたがるようにぬいします。

■ボタン穴かがり

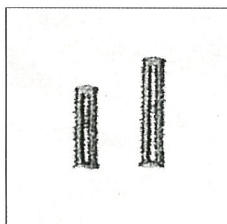

ぬい布地やボタンの大きさに合わせて模様を選びます。

⚠️ 注意

押えの交換のときは電源スイッチを切ってください。

1 押え(E)をセットします。

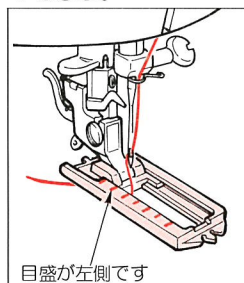

上糸を押えの下へくぐらせ横へ出します。

2 ぬい目の長さを合わせます。

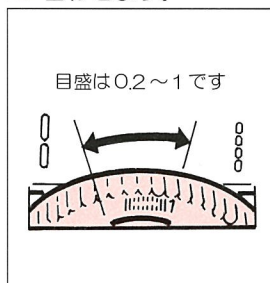

3 ボタン径を測り布地に印をつけます。

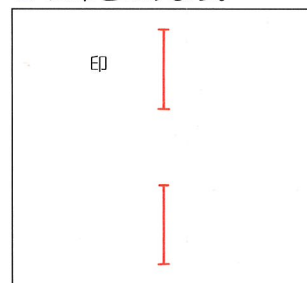

ボタン穴の位置にチャコで1印をつけます。
(ボタンの直径+ボタンの厚みがかがり穴の長さです。)

4 スライド部を押して布地の印に合わせます。

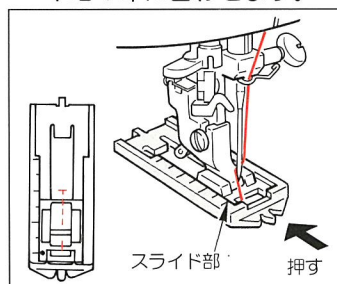

印を押えの針穴の中心に正しくセットして、押えを下げます。

5 ボタン穴かがり模様を下記順序に選んでぬいます。

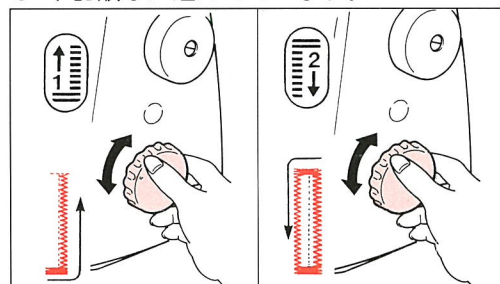

●左右のぬい目の長さが合わないときの調整方法

⚠️ 注意

ぬい目を調整するときは電源スイッチを切ってください。

1. 調整するときは



の模様を選びます。

2. はすみ車(下の調整穴)のキャップをはずして、ぬい目の状態に合わせて調整します。

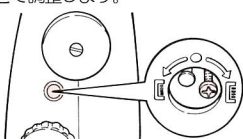

右側が粗すぎるとき



右側が細かすぎるとき

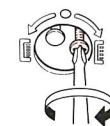

調整時のご注意

ぬい目を見ながら少しづつ(45度ぐらい)回してためぬいをし、合わせてください。
回しすぎるとネジが外れたり、トラブルの原因となりますのでご注意ください。

6 リッパーで穴をあけます。

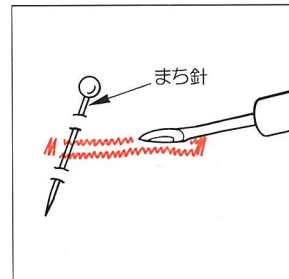

切りすぎないようにまち針を使うと失敗しません。

左側のぬい目を基準として右側のぬい目を調整します。

ボタン穴かがりを失敗したとき

— 失敗した場所により操作がちがいます —



をぬっている途中で失敗した場合



1. 押えを上げて糸をほどきます。
2. 模様選択ダイヤルで 1 を選びます。
3. 10針ぐらい空転させます。
4. 模様選択ダイヤルで 1 を選び最初からぬい直します。



をぬっている途中で失敗した場合

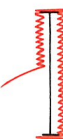

1. 押えを上げて糸をほどきます。
2. 模様選択ダイヤルで 2 を選び最初からぬい直します。

■ 芯入りボタン穴かがり

▲ 注意 押えの交換のときは電源スイッチを切ってください。

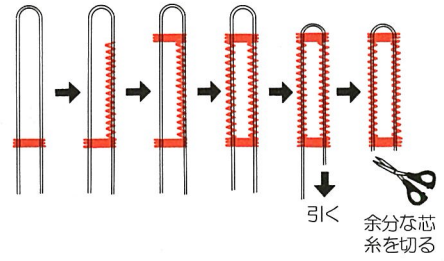
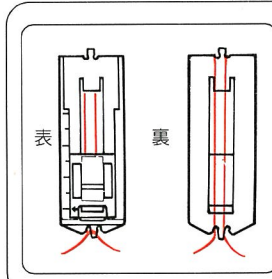
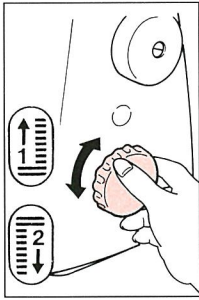
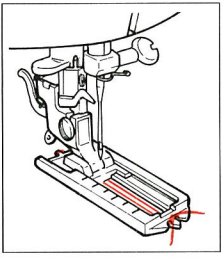

芯糸を入れてぬうとボタン穴の伸びを防ぎ、丈夫なボタン穴かがりができます。芯糸にはレース糸、または穴糸を使用します。

芯糸入りのボタン穴かがりをするときは、芯糸をボタン穴かがり押えの裏側の先端にひっかけて裏側の手前を結びます。そのままボタン穴かがり押えを取りつけて穴かがりをすれば、芯糸入りのボタン穴かがりができます。

■ まつりぬい (ブラインドステッチ)

▲ 注意 押えの交換のときは電源スイッチを切ってください。

- 1 裁ち目かがりをし布地を折ります。
- 2 模様を選びます。
- 3 押えをかえます。
- 4 押えのガイドに当ててぬいます。
- 5 布地をかえします。

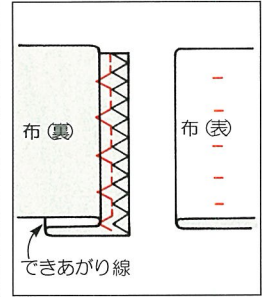
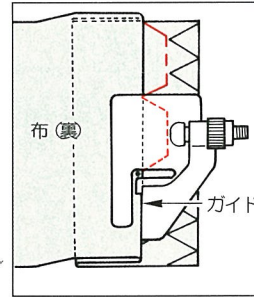
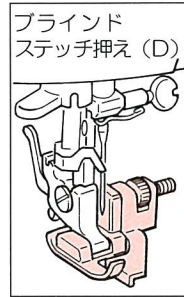
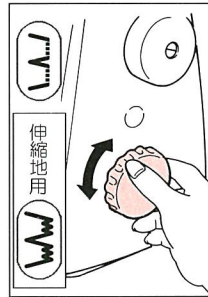
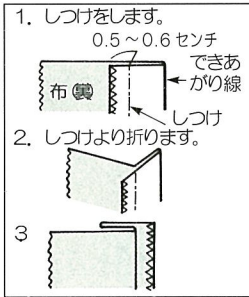

裁ち目かがりは 11 ページ参照

押えのガイドを折り山にぬい終わりましたら布地を折り返します。ピッタリ当ててぬいます。

● ブラインドステッチ押えのガイド調節方法

折り山にぬい目がかからない場合

折り山にぬい目がかかりすぎた場合

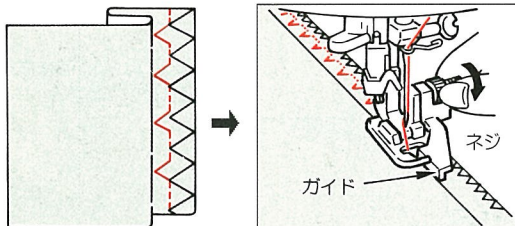

ネジを手前に回しますとガイドは右へずれます。

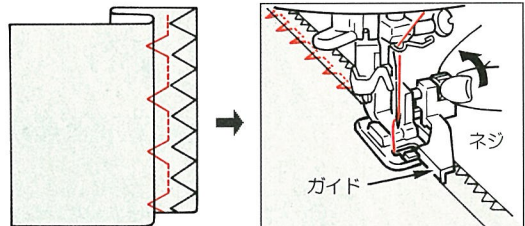

ネジを向こう側に回しますとガイドは左へずれます。

■ファスナーつけ

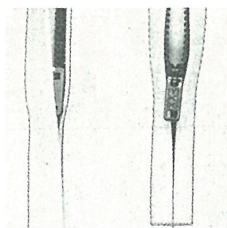

ファスナーつけは一般的に
脇明きファスナーつけと、
つき合わせファスナーつけ
があります。

⚠注意

押えの交換のときは
電源スイッチを切って
ください。

- 1 左基線の直線を選びます。
- 2 基本押え (A) を使ってぬいます。
- 3 ファスナー押え (B) をセットします。

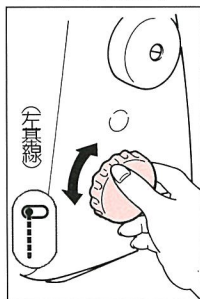

中基線はファスナー
押えに針が当たります
ので必ず左基線を選
んでください。

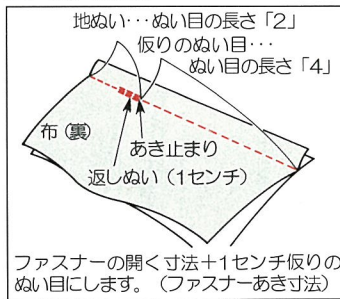

布地を中表に合わせて、地ぬいと取り付
けるファスナーの寸法を確かめて仮りぬ
いをします。

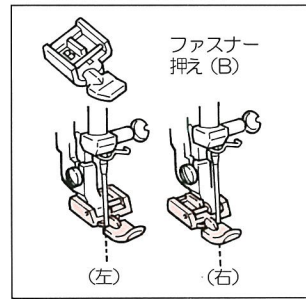

ファスナーの左側をぬうとき
は、押えの右へセットします。
右側をぬうときは、左へセット
します。

脇あきファスナーつけ

- ①ぬいしろをわります。

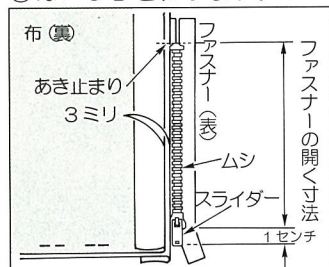

ぬいしろをきちんとわり、後ろ布のぬ
いしろを3ミリ出して、アイロンで折
り目をつけ、折り山をムシのきわにあ
てます。

- ②ファスナーの下方から上方に
ぬいつけます。

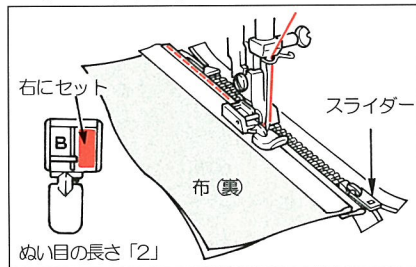

押えの端をムシのきわに当ててぬいま
す。ファスナーのスライダーのところは手前5セ
ンチくらいでミシンを止め、スライダーを押えの向
こう側へさげて、端までぬいつけます。

- ③上布をファスナーの上にかぶせ
しつけをしてからぬいつけます。

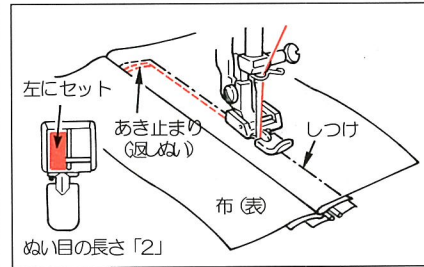

スライダーを引き上げて、上布をファスナーの上
にかぶせてしつけをします。あき止まりに返しぬ
いをして図のようにぬいます。スライダーのとこ
ろは仮のぬい目をほどいてスライダーを下げ、残
りをぬいます。

つき合わせファスナーつけ

- ①ファスナーをしつけます。
- ②左側をあき止まりからぬいます。
- ③右側をぬいます。

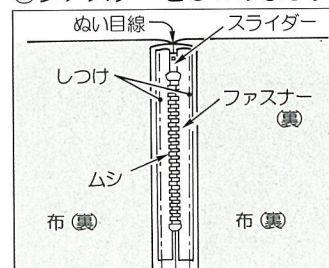

ぬいしろをわり、ぬい目線にファス
ナーのムシの中心を合わせて、しつけ
をします。

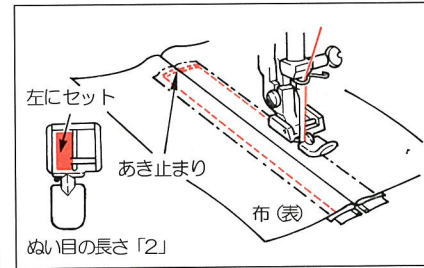
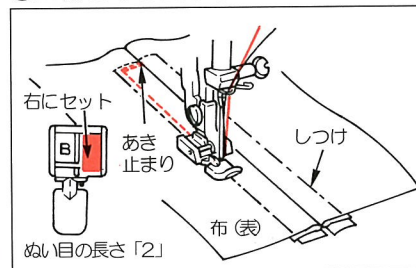

ぬい終わりましたら仮りのぬい目をほどき
ます。

■別売品のご紹介

コンシール押え



使う模様

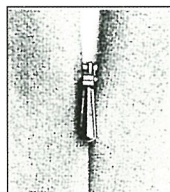

ファスナーのぬい目が布地の裏に出ないので、つき合わせの状態、あきの始末ができます。

注意

押えの交換のときは電源スイッチを切ってください。

ファスナーあき寸法を確かめ

1 基本押え (A) でぬいます。

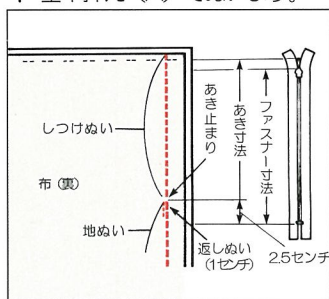

2

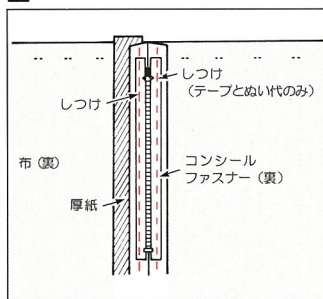

3

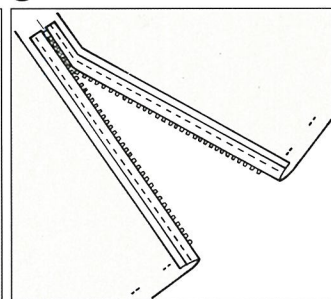

布地を中表に合わせ、布端よりあき止まりまでしつけぬいをします。あき止まりからぬい目を(20)に変えて、1センチ紙を入れ、ぬいしろとファスナーテープ返しぬいをし、所定の位置までぬいませぬいしろをきちんとわります。しつけが終わったら厚紙をとりま

4

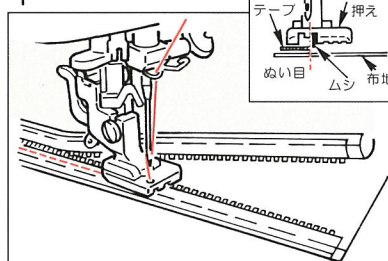

5

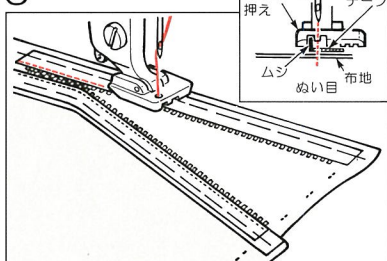

6

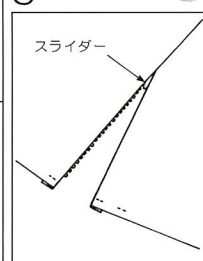

一方のファスナーのムシを、押えのみぞに合わせ、指でムシを立てるようにします。ムシのかわりに、あき止まりからミシンをかけます。もう一方のぬいしろも同じ方法でぬい合わせます。(ファスナーテープのあき止まりから下の部分は、ぬいしろにぬいつけられずに残ります。)

スライダーを中より出し、上に引きあげます。

手動BH押え



使う模様

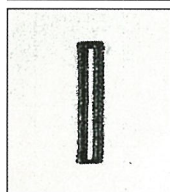

厚地の布を使った短冊あきや台衿の部分に穴かかりをする場合に用います。

注意

押えの交換のときは電源スイッチを切ってください。

1 ボタン径を測り

布地に印をつけます。

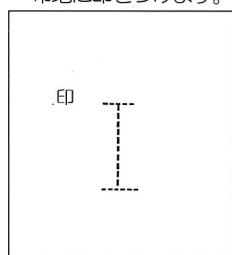

2 1の模様を選びます。

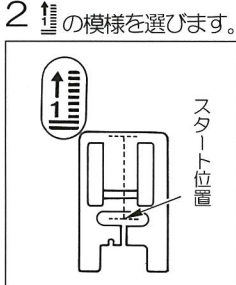

3 印の最後でストップ

させます。

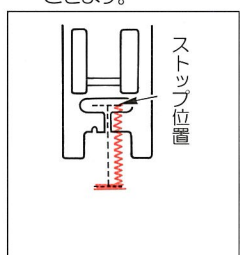

布地の印に合わせてスタートさせます。

4 2の模様を選び

スタートさせます。

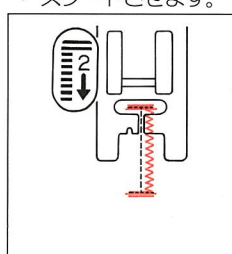

5 最初の位置に戻ったら

ストップさせます。

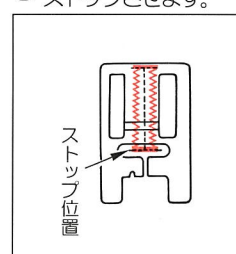

返しぬいをして終了です。

三つ巻き押え

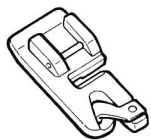

使う模様



注意

押えの交換のときは電源スイッチを切ってください。

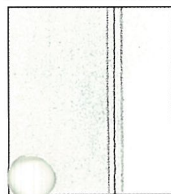

布端を三つ折りにしながらぬっていく方法で、シャツやブラウスの裾、フリルやハンカチの縁の始末などに使います。

1

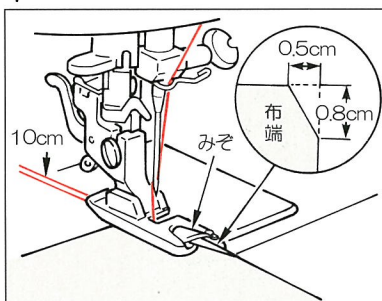

布地を巻き込みやすくするために角を少し切ります。押えのうず状のみぞの中に、布地を針がとどくところまで入れてから、針をおろして押えをさげます。

2

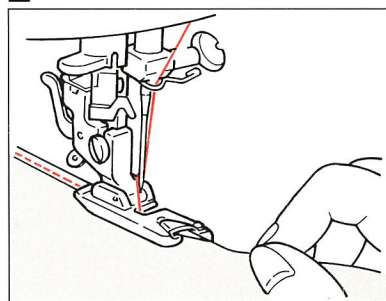

上下の糸端を左手で引き、手ではずみ車を3~4回まわします。正しく巻き込まれたら、右手の親指と人さし指で布地をつまみ、常に適量がくり入れられるようにしてぬっていきます。

布づれ防止に・・・
上送りアタッチメント

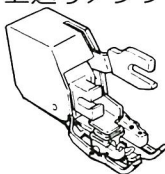

使う模様



注意

押えホルダーや上送りアタッチメントの取り付け取り外しには、電源スイッチを切ってください。

一般にミシンで送りにくい素材（ニット、ジャージー、ビニールクロス、人工皮革、皮など）に使います。
かな送りでも布ズレを防ぎ、きれいな縫い上がりになります。

1 押えホルダーをはずします。

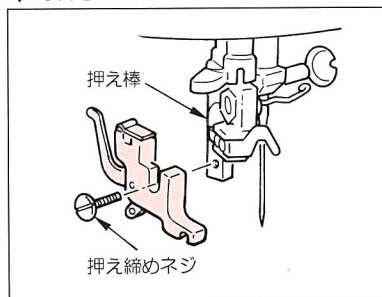

押え棒を上げて、押え締めネジをはずし押えホルダーをはずします。

2 上送りアタッチメントを取り付けます。

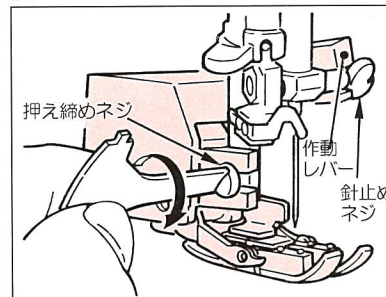

作動レバーの二また部分を針止めに入れ、とりつけ部を押え棒にはめこみ、押え締めネジをしっかりしめます。

※ぬい速度はゆっくりから中ぐらいでぬいます。

キルトアタッチメント

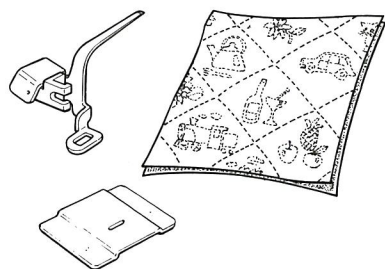

キルト芯を入れてオリジナルキルトが作れます。フリー刺しゅうにも最適です。

押えホルダーを
1 はずします。

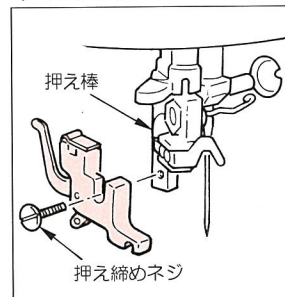

針板カバーを
2 取り付けます。

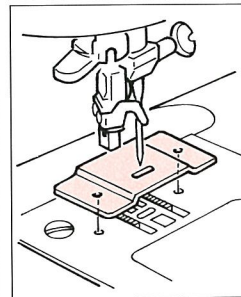

キルト押えを
3 取り付けます。

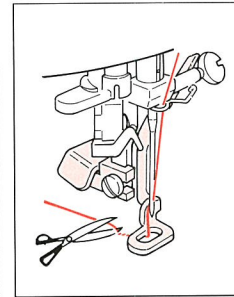

注意 押えの交換のときは電源スイッチを切ってください。

上糸は押えの穴に通し2,3針ぬって余分な糸を切ってからぬい始めます。

テフロン押え

⚠ 注意 押えの交換のときは電源スイッチを切ってください。

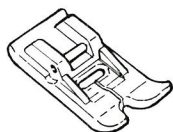

テフロンはすべりが良いため送りにくい素材（ジャージー、ビニールクロス、皮など）に適します。

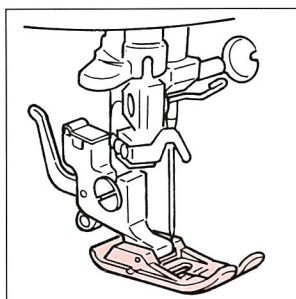

コントローラー

⚠ 注意 ミシンにセットしてあるコントローラーの上に物をのせないでください。

コントローラーを使いますと、スタート、ストップ、スピードコントロールが足の操作で行えます。

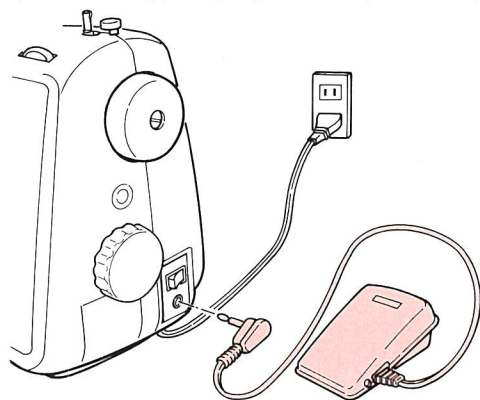

コントローラーのプラグをミシンのコンセントに差し込みます。

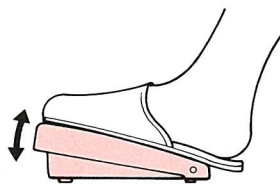

コントローラーを深く踏むと速くなり、浅く踏むと遅くなります。足をはなしますと、ミシンは止まります。
※ぬい速度調節つまみの位置により、最高速度が変わります。
つまみを一番右側にすると、ゆっくりから最高速度までコントロールできます。

- スタート・ストップボタンはストップのみ有効です。
- 返しぬいをするときは、返しぬいレバーを押します。

■仕様表

項目	仕様
本体寸法	幅410×高さ300×奥行180 (mm)
ケースセット寸法	幅440×高さ305×奥行215 (mm)
重量	6.8kg (ケースセット時 7.9kg)
定格電圧/消費電力	100V / 70W 50 / 60Hz
ランプ消費電力	12V / 15W

■針の交換

注意 針の交換のときは電源スイッチを切り、室内コンセントからプラグを抜いてください。

1 針のはずし方

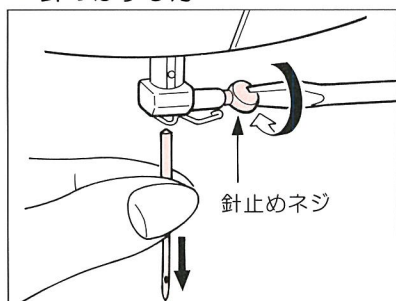

- ①針棒を最上部にあげます。
- ②針止めネジをゆるめます。

2 針の取り付け方 (針が正しい向きでないと、取り付けません)

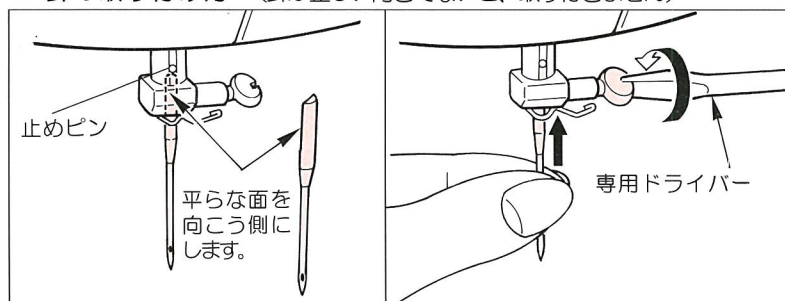

- 針の平らな面を向こうにして止めピンまで差し込みます。
- 針止めのネジをかたくしめます。

●針の選び方

針をお買い求めの際は、専用ミシン針のHAX1またはHAX1SP（ニット針）を指定します。

●針の調べ方

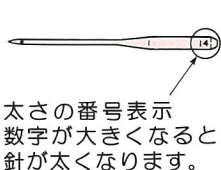

太さの番号表示
数字が大きくなると
針が太くなります。

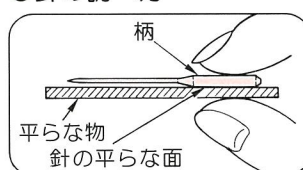

すき間が針先まで平均に見えるのが良い針です。針先が曲がったり、つぶれているものは使わないようにします。

■ランプの交換

注意 ●ランプの交換のときは電源スイッチを切り、室内コンセントからプラグを抜いてください。
●ランプは冷えてから交換してください。

(面部カバーのとりはずし方)

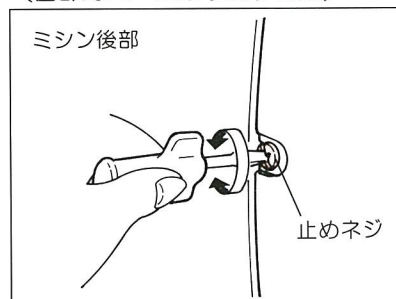

- ミシン後部の止めネジをゆるめ、とまっすぐ面部カバーをぬきます。

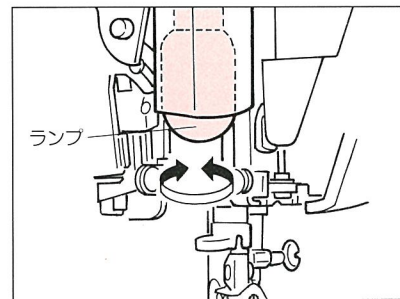

- ランプをまわして、とりはずし、新しいランプをとりつけます。

- ランプの消費電力は 15 Wです。
- ランプのお買い求めは、このミシンをお買い上げいただきました販売店でお求めください。

■お手入れ (掃除)

注意 ミシンのお手入れをするときは電源スイッチを切り、室内コンセントからプラグを抜いてください。

1 針板をはずします。

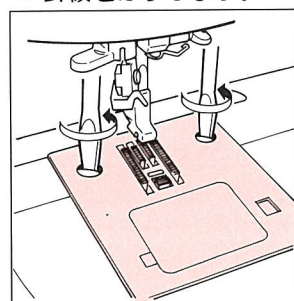

針や押えをはずしてから針板をはずします。

2 内かまをはずします。

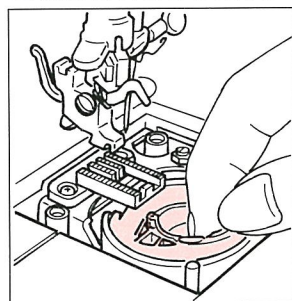

3 ブラシなどを 使います。

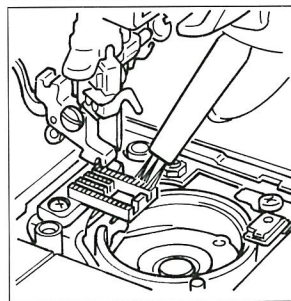

送り歯とかまの中や周辺をきれいにします。たくさんたまってしまったときは掃除機を使うときれいになります。

3 内かまを セットします。

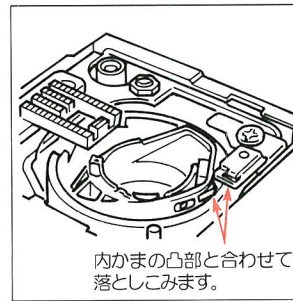

内かまの凸部と合わせて落とします。

■故障かな……というときは

下記のことをお調べのうえ、それでも具合の悪い場合は、お買い求め販売店にご相談ください。

症状	原因（理由）	処置方法	参考ページ
布を送らない	<ul style="list-style-type: none"> ●ミシンが空転している ●ぬい目の長さが「0」になっている 	<ul style="list-style-type: none"> ●糸巻き軸を左へ戻します ●送り「1～4」に合わせます 	5 8
針が折れる	<ul style="list-style-type: none"> ●針が曲っているか取り付け方を誤ったとき ●押えと選んだ模様があわないとき ●針、糸、布地の関係が悪いとき 	<ul style="list-style-type: none"> ●針を交換し、正しく取り付けます ●模様にあった押えを使います ●布地に合った針と糸を使います 	18 7 8
上糸が切れる	<ul style="list-style-type: none"> ●糸のかけ方が間違っているとき ●糸が必要以外の所へからんでいるとき ●上糸の調子が強すぎるとき ●針が曲っているとき 	<ul style="list-style-type: none"> ●正しくかけ直します ●糸立棒・糸案内などからんでいるか調べます ●糸調子を合わせます ●新しい針にとりかえます 	6 - 8 18
下糸が切れる ぬい目かとぶ	<ul style="list-style-type: none"> ●針のつけ方が間違っているとき ●針が曲っているとき ●糸のかけ方が間違っているとき 	<ul style="list-style-type: none"> ●正しくとりつけます ●新しい針にとりかえます ●正しくかけ直します 	18 18 6
ぬいじわが出る	<ul style="list-style-type: none"> ●糸調子が強すぎるとき ●布地と針と糸があわないとき 	<ul style="list-style-type: none"> ●糸調子を合わせます ●正しく合わせます 	8 7
布の裏側にタオル状に糸がからんでいる	<ul style="list-style-type: none"> ●糸のかけ方が間違っているとき 	<ul style="list-style-type: none"> ●正しくかけ直します 	6
回転が重く、音が高い	<ul style="list-style-type: none"> ●かまに糸くずがたまっているとき 	<ul style="list-style-type: none"> ●かまを掃除します 	18
スタート・ストップボタンを押してもミシンが回らない	<ul style="list-style-type: none"> ●糸巻軸が下糸巻き状態になっている ●コントローラー（別売）がセットされている 	<ul style="list-style-type: none"> ●糸巻軸を左側に戻します ●コントローラーでスタートさせるか、取り外します 	5 17
糸通しができない	<ul style="list-style-type: none"> ●針が上にあがっていないとき ●針をとりつけるとき上までつき当ててないとき ●糸通しレバーをさげたまま（糸通し中）誤ってミシンを回してしまったとき 	<ul style="list-style-type: none"> ●はずみ車を回して、針を最上点にあげます ●針を正しくとりつけます ●はずみ車を手でわずかに向こう側（ぬう時と反対）に回します 	5 18 -

■アフターサービスと保証

- このミシンには保証書がついています。
 - 保証書は、販売店で所定事項を記入してお渡しいたしますので、記載内容をご確認いただき、大切に保存してください。
 - 保証期間中は、お買い上げの日から1年間です。ただし、メイン基板は2年間です。
 - 保証期間中でも有料になることがありますので、ご了承ください。（保証書に詳細を記載してありますので、そちらをご覧ください。）
 - 保証期間経過後の修理につきましては、販売店にご相談ください。
- 当社は、このミシンの補修用性能部品を、製造打ち切り時点から最低8年間保有しています。

JUKI

アフターサービスについて、ご相談、ご要望がございましたら、下記の当社営業所へお問い合わせください。

北海道営業所……〒060-0055 札幌市中央区南五条東3-14-5 ☎011 (512) 6835
 東京営業所……〒182-0022 東京都調布市国領町4-51-7ピエール・シークル2F ☎0424 (80) 2801
 大阪営業所……〒530-0001 大阪市北区梅田1-3大阪駅前第一ビル5F ☎06 (6348) 1351
 広島営業所……〒733-0032 西区東観音町2-15 ロックマンション303 ☎082 (234) 7900
 九州営業所……〒811-2112 福岡県粕屋郡須恵町大字植木590-5 ☎092 (936) 9050
 JUKI中部販売(株) …〒452-0000 愛知県西春日井郡春日町大字落合字宮重町521 ☎052 (400) 1234

JUKI 株式会社

〒182-8655 東京都調布市国領町8-2-1
 ☎03-3480-7112

Copyright © 2001 JUKI CORPORATION
 本書の内容を無断で転載、複写することを禁止します。