

# 大型もよう めい

## 使う模様



キーを押してお好みの模様を選びます。

## 使う押え

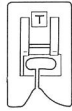

模様押え(T)

**注意** 押えの交換のときは電源スイッチを切ってください。

## 下画面の模様の出し方



キーを1度押すと下画面に

1 模様が現れます。

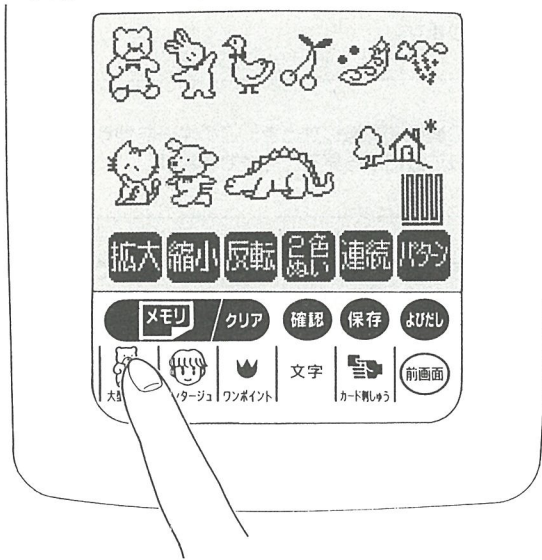

2 度押すと下の模様群が

2 現れます。

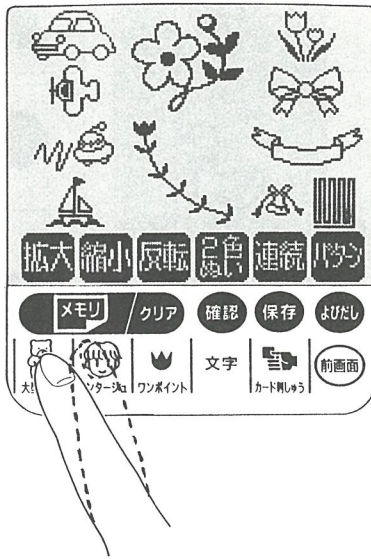

3 度押すと下の模様群が現れます。もう1度押すと最初の模様に変わります。

3

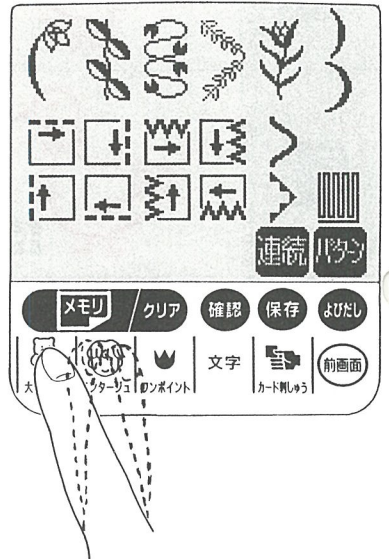

## ぬい模様を選ぶには

上記3画面よりお好みの模様を選び

1 画面の上を指で押します。

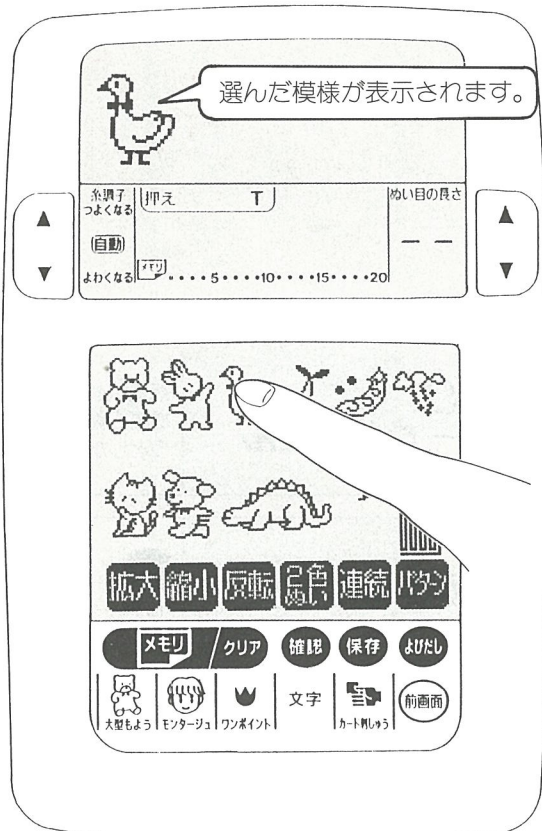

2 布地を入れてスタートさせます。

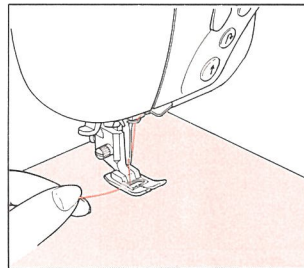

ぬい上がると自動的に止まります。



標準模様サイズ



## 1. 拡大ぬい

1. 模様を選びます。
2. **拡大**を押します。
3. スタートさせます。

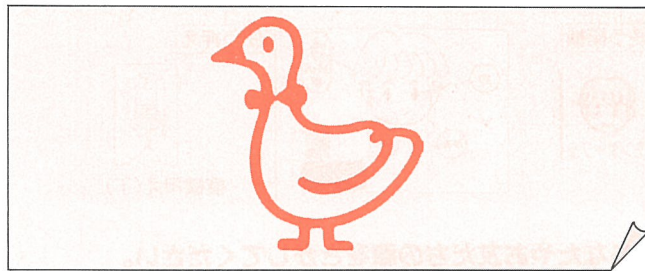

## 2. 縮小ぬい

1. 模様を選びます。
2. **縮小**を押します。
3. スタートさせます。

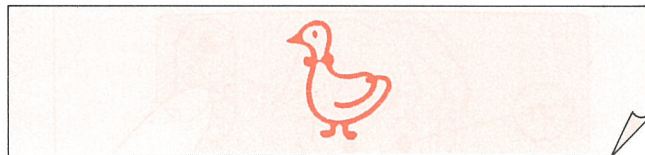

## 3. 反転ぬい

1. 模様を選びます。
  2. **反転**を押します。
  3. スタートさせます。
- ◎拡大、縮小もできます。

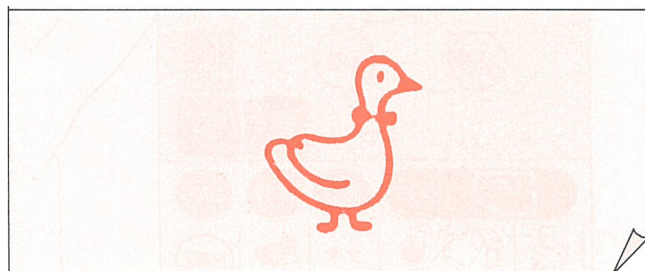

## 4. 2色ぬい

- 上画面内に表示されます。
- 右の模様を選び下糸と上糸の色をかえて、**鼠色**を押してぬいめると布上に下糸が出てきて2色になります。

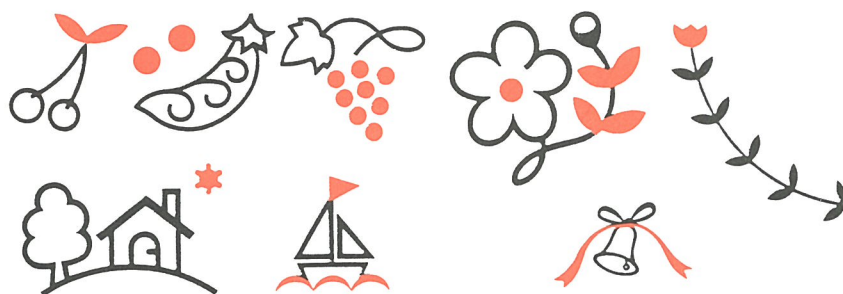

## 5. 連続ぬい

- 上画面内に表示されます。
1. 模様を選びます。
  2. **連続**を押します。
  3. スタートさせます。
  4. ストップさせるまでぬい続けます。
- ※最後の模様をきちんとぬい終わらせたい場合は最後の模様をぬい始めたら再度**連続**を押すとその模様をぬい終わって止まります。

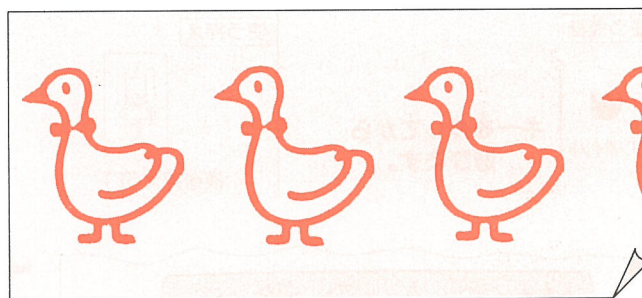

## 6. パターンぬい

連続ぬいで配置を変えてぬいます。

1. 模様を選びます。
  2. **パターン**を押します。
- ※**パターン**キーを1度押すごとに上画面に配置の種類が表示されます。
3. スタートさせます。
  4. ストップさせるまでぬい続けます。

配置の種類

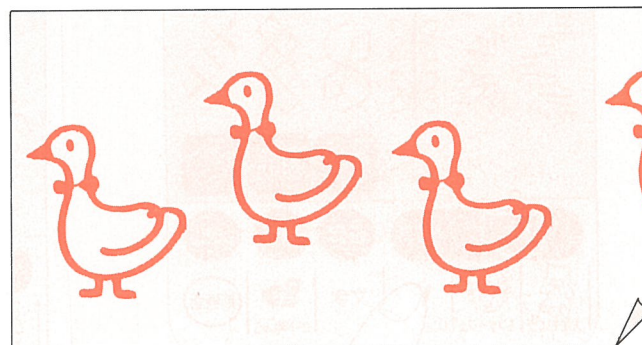
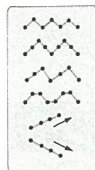

※まちがえて拡大、縮小、連続、反転などの押してしまったとき、もう一度まちがえたところを押すと取り消されます。

# モンタージュぬい

使う模様

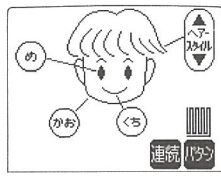

使う押え

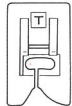

模様押え(T)

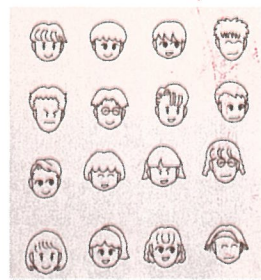

文字ぬいと組み合わせせてプレゼント品にお友だちの似顔をつけるのも一考です。

**注意** 押えの交換のときは電源スイッチを切ってください。

あなたやお友だちの顔をさがしてください。

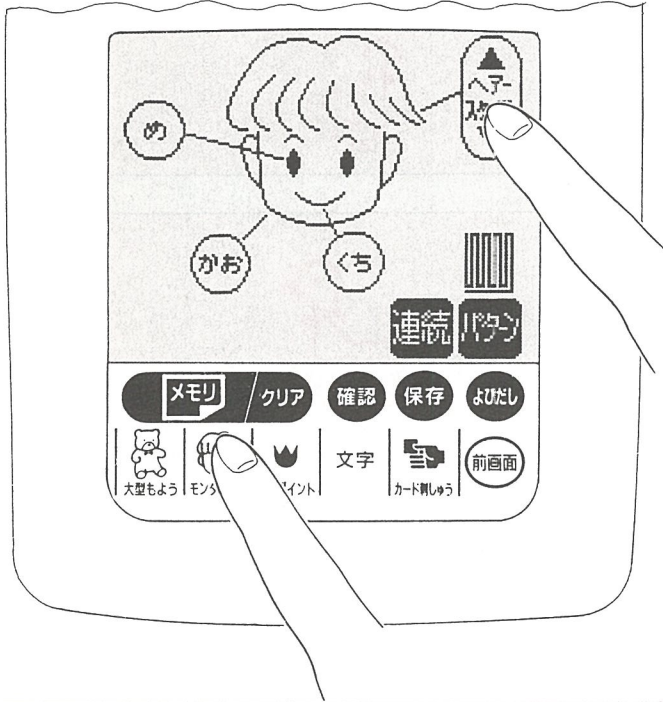

キー	種類					
前進キー						
逆戻りキー						
かお						
め						
くち						

# ワンポイントぬい

使う模様



キーを押してから選びます。

使う押え

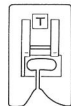

模様押え(T)

※ キーは の模様に使えます。

※ キーを押すと連続模様になります。

**注意** 押えの交換のときは電源スイッチを切ってください。

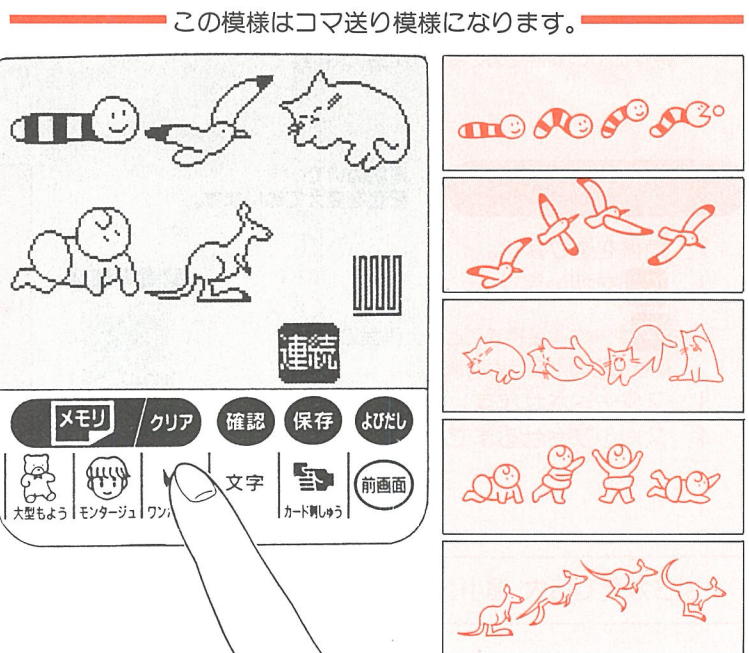
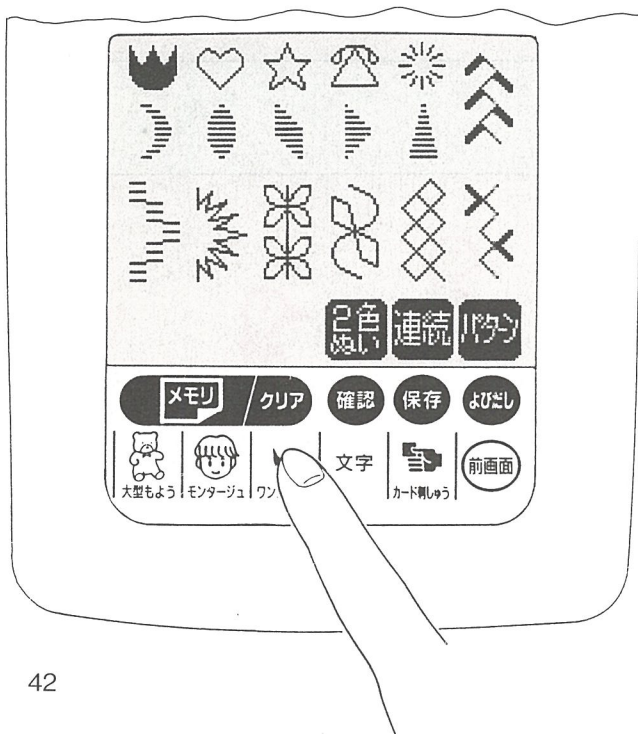

# 文字ぬい

使う模様

文字 キーを押すと4種類の文字が現れます。

使う押え

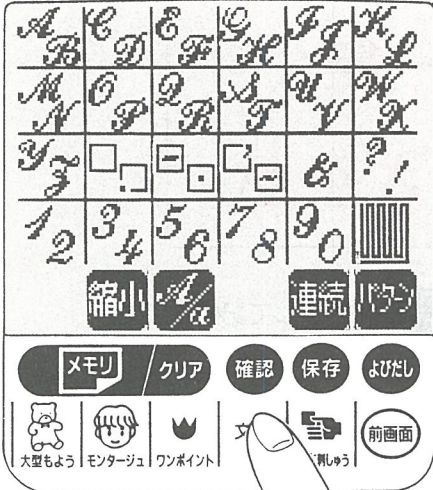

- ...一度押すと *A* が、二度押すと *B* が選ばれます。
- ...押すごとに あいうえお の順に選ばれます。
- ...を押すと選んだ文字が記憶されます。  
一文字、模様ごと押して記憶します。
- まちがえて記憶させたときは キーを押して消します。
- 一度に記憶した文字を消したいときは下の ボタンを押す方法もあります。
- 多くの文字を記憶したときは キーで確認します。
- 自分のイニシャルなど、ずっと記憶させたいときは キーを押すと電源を切っても保存されます。呼び出すには キーを押します。

※新しい模様を保存すると、以前に保存した模様は消えます。  
 ※以前に保存した模様と新しい模様を保存するには、以前に保存した模様を呼び出してから、次に新しい模様をメモリして保存します。

キーを押すと *A* → *A* 小さくなります。

キーを押すと *A* → *a* 小文字になります。

キーを押すと横書きが、たて書きになります。

※これらのキーは二度押すと、もとの文字になります。

**注意** 押えの交換のときは電源スイッチを切ってください。

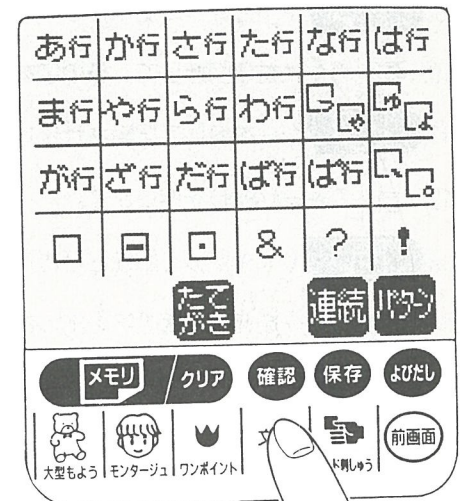
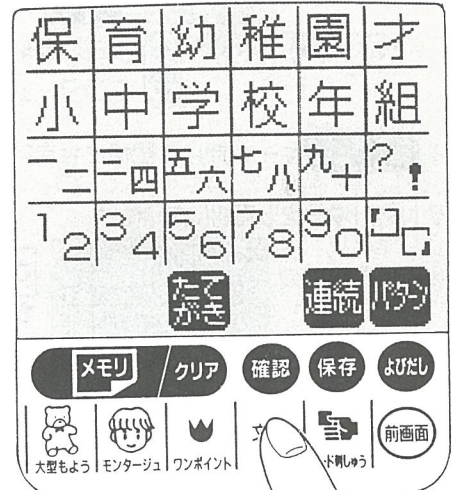

# 模様を組み合わせて めうには…

使う模様



使う押え

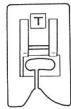

模様押え(T)

大型もよう、モンタージュ、ワンポイント、文字を組み合わると使い方が広がります。いろいろな組み合わせをお楽しみください。

**注意** 押えの交換のときは電源スイッチを切ってください。



1. 全体のレイアウト(配置)を決め、チャコペンで印をつけます。

2. キーを押します。

3. 下画面上の

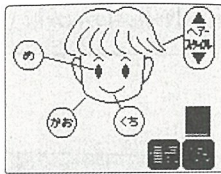

、、、 のキーを押して、お好みのモンタージュに仕上げます。

4. キーを押して記憶させます。

5. キーを3回押します。

6. 下画面上の のキーの上を押し、**さ**の字を出します。

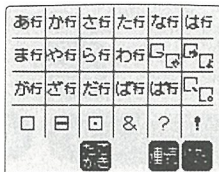

7. キーを押して記憶させます。

8. のキーを5回押して、**と**の字を出します。

9. キーを押して記憶させます。

10. のキーを3回押して、**う**の字を出します。

11. キーを押して記憶させます。

12. のキー(空欄)を押します。

13. キーを押して記憶させます。

14. のキーを押し、**さ**の字を出します。

15. キーを押して記憶させます。

16. のキーを押し、**や**の字を出します。

17. キーを押して記憶させます。

18. のキーを押し、**か**の字を出します。

19. キーを押して記憶させます。

20. スタートさせます。

21. めい終わったら、糸切りをして一年一組の位置に布地を移動します。

22. キーを押してつづけて、今まで記憶させた画面をすべて消します。

23. キーを押します。

24. 下画面上の のキーを押し、**一**の字を出します。



25. キーを押して記憶させます。

26. のキーを押します。

27. キーを押して記憶させます。

28. のキーを押します。

29. キーを押して記憶させます。

30. のキーを押します。

31. キーを押して記憶させます。

32. スタートさせます。

# 渡り糸の始末 / 模様形の整え方

## 渡り糸の始末の仕方

● 渡り糸の始末のしかた



布表のいらぬ部分の糸をハサミで始末します。

## 模様の形の整え方

※ 布の種類や厚さ、接着芯地(不織布)などの種類により模様が変形することがありますので、必ずためしぬいをしてください。

1. 文字のキーを

押して

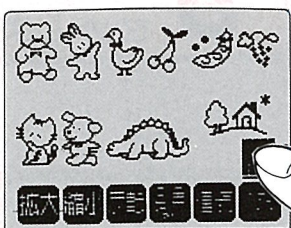

画面の中の の上を指で押します。

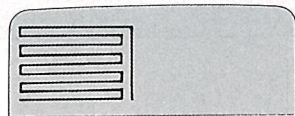

が上画面に表示されます。

2. スタートさせます。

● 模様をぬうときは必ず ためしぬいをします。

正しいぬい上がり

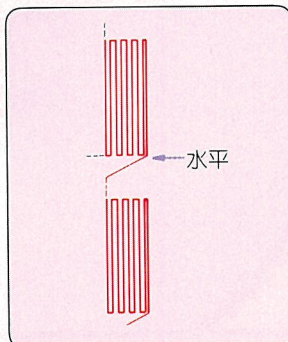

正しくぬえますと模様もきれいにぬえます。

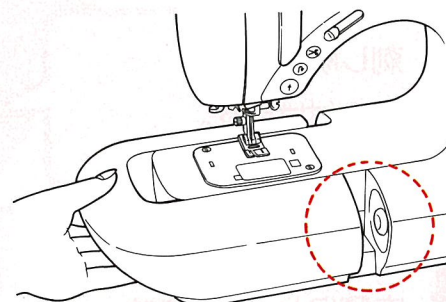

● 右上がりの場合の調整方法

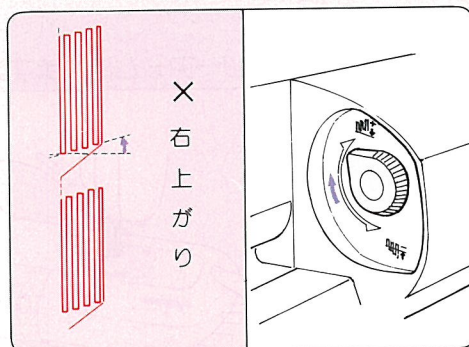

模様調整つまみを上へ回します。

● 右下がりの場合の調整方法

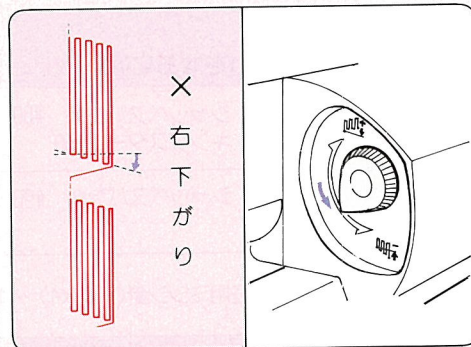

模様調整つまみを下へ回します。

**注意** 押えの交換、刺しゅう機のセットのときは電源スイッチを切ってください。

—刺しゅう機 ご使用上のご注意—

1. 刺しゅう機や刺しゅうカードの取り付け、取り外しは必ず電源を切ってください。
2. 刺しゅうカードは必ず収納ケースに入れて保管してください。
3. 刺しゅう機をミシン本体に取り付けたまま持ち運ばないでください。
4. 刺しゅうの途中でいったん電源を切りますと、初期画面にもどります。

※刺しゅう機の使用時には、別売のコントローラーは使用できません。

**2** 刺しゅう押え(J)を取り付けます。

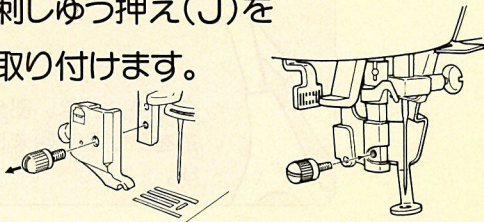

**7** 押えを上げ、布を張った刺しゅう枠をさし込みます。

**3** 刺しゅう機を取り付けます。

**4** 刺しゅう機をつまみを右側にセットします。

**14** 上糸をセットします。

**15** 押えを下げます。

**16** スタートさせます。

**5** 下糸をセットします。

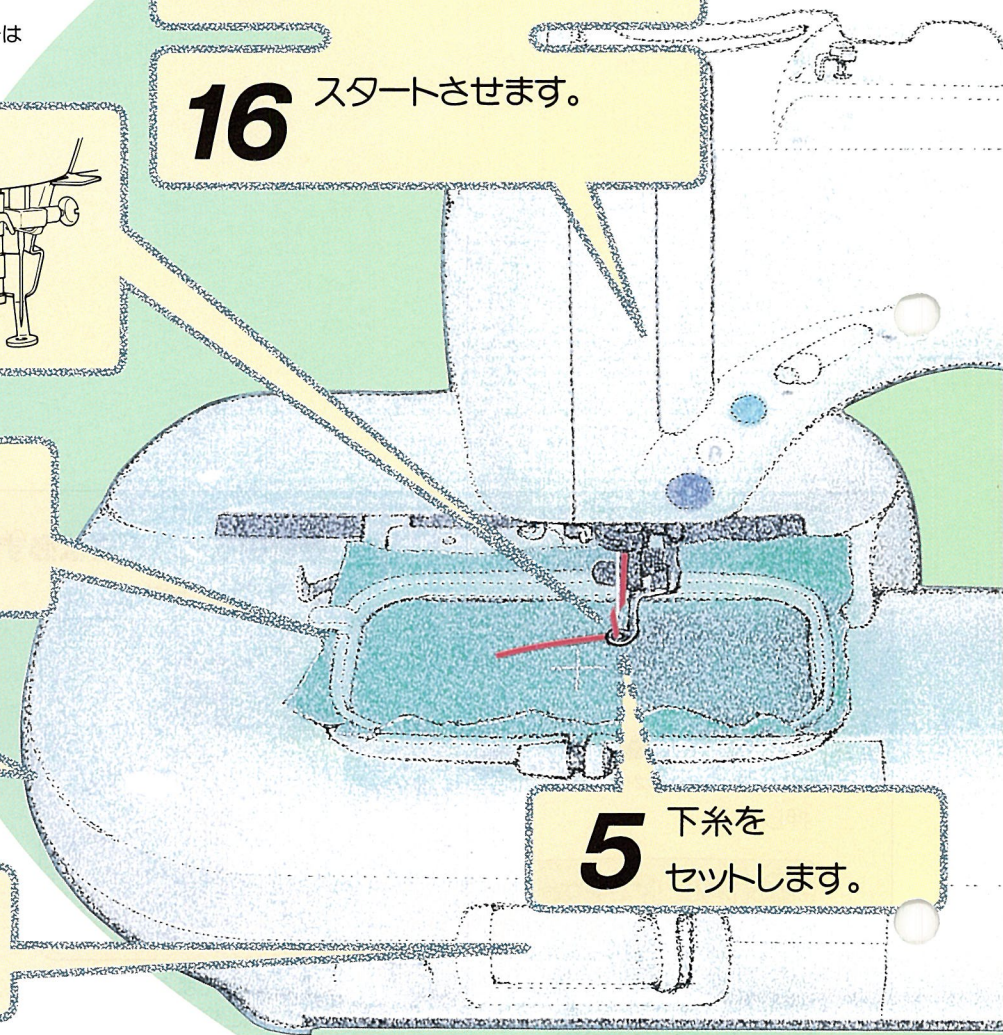

■きれいな刺しゅうぬいをするには…

糸の種類	上糸 	シャツペスパン糸 #60 キングスター #50
	下糸 	シャツペスパン糸 #90
針の種類	 家庭用ミシン針(HA×1) 11番	

※薄地や伸縮地など、ぬいにくい布地には裏面に接着芯地(不織布)の仮接着タイプをアイロンで(低温~中温)接着します。

■刺しゅう機のセットは…

1 フリーアームにします。

①刺しゅう機を挿入します。  
②レバーを右側に押しつけます。

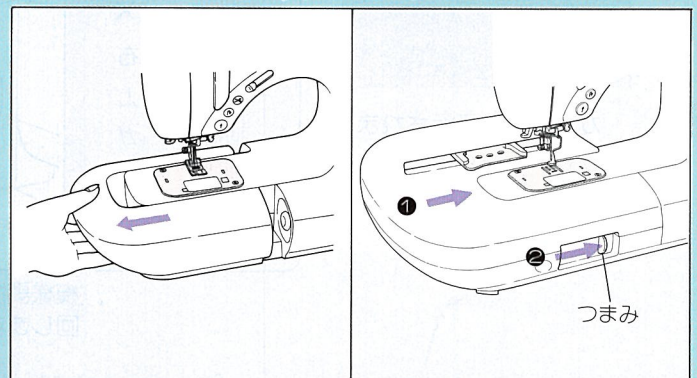

**注意** 刺しゅう機の取り付け、取り外しのときは電源スイッチを切ってください。②を右側にすることにより刺しゅう機とミシン本体が電氣的につながります。

9 上画面に

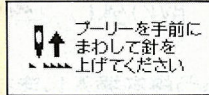

が出ますから  
針を上げます。

10 上画面に

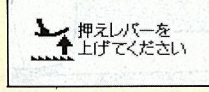

が出ますから  
押えを上げます。

11 模様を選びます。

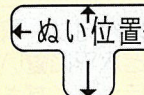
12  の矢印の方向を押して、  
ぬい位置を決めます。

13  を押して、  
ぬい範囲を確かめます。

6 刺しゅうカードを  
奥までしっかり  
差し込みます。

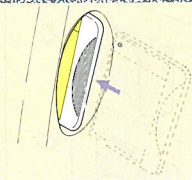

1 電源を切ります。

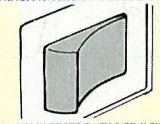

8 電源を入れます。

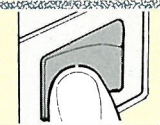

■刺しゅう枠の取り付け…

1 布地を張ります。

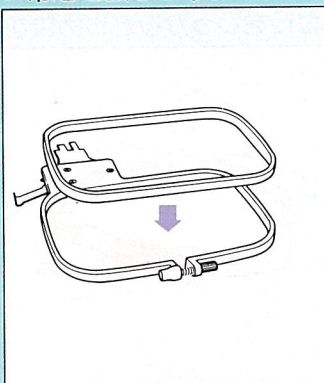

2 刺しゅう機にさし込みます。

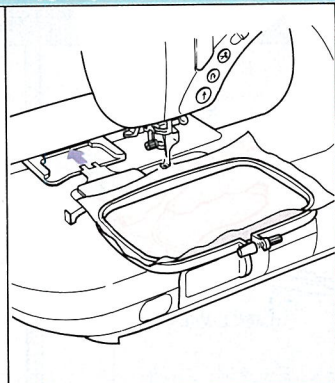

布地の張り方は次ページ参照。必ず押えを上げ、下をくぐらせて、さし込みます。

■ぬい始めは…

1 押えの穴へ糸を通します。2 止めて余分な糸を切ります。

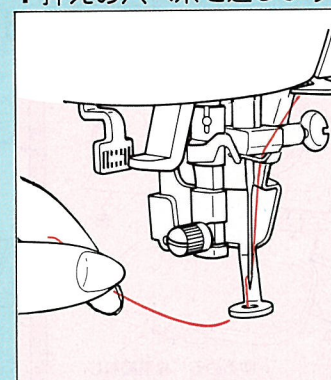

糸端を軽く持ちます。

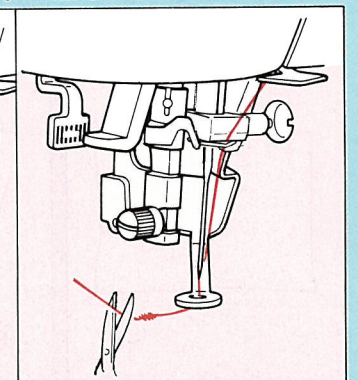

そして再スタートさせます。



# 刺しゅうぬいの準備

刺しゅう機や刺しゅうカードの記憶装置に影響があるため、必ず電源を切ってから取り付け、取り外しをしてください。

■ 刺しゅう機の取り付け、取り外し **注意** 刺しゅう機の取り付け、取り外しの際は電源スイッチを切ってください。

1 電源を切ります。2 刺しゅう機を挿入します。

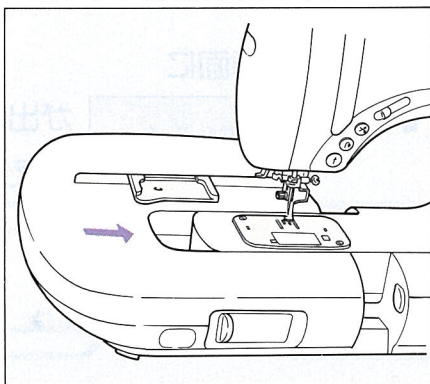
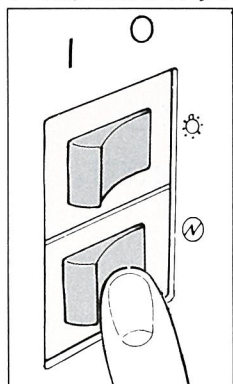

3 コネクターレバーを右側へ押します。

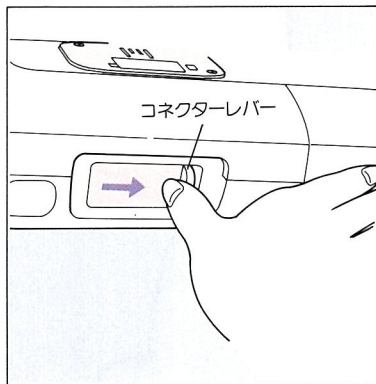

**取り外すときは**

1. 電源を切ります。
2. コネクターレバーを左側へ戻します。
3. 刺しゅう機を抜き取ります。

刺しゅう機の取り付け、取り外しはテーブル上など水平に置いた状態で滑らすように行ってください。

■ 刺しゅうカードの挿入と取り出し **注意** 刺しゅうカードを出し入れするときは電源スイッチを切ってください。

1 電源を切ります。2 刺しゅうカードの矢印を手前にして差し込み口にまっすぐ、いっぱいまで差し込みます。

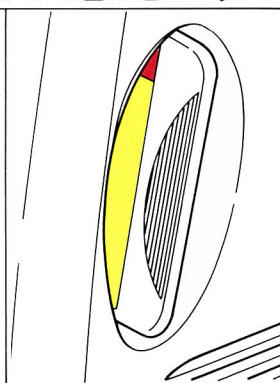
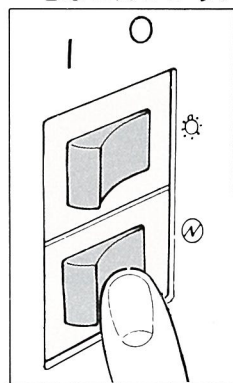

**取り出すときは**

1. 電源を切ります。
2. カードをまっすぐ引き出します。

■ 布地を刺しゅう枠に張るには...

伸縮性、薄地などぬいにくい布地は不織布の仮接着タイプの接着芯を貼ってください。

1 布地にチャコペンで位置に印をつけます。2 枠調節ねじをゆるめ布地の印が枠と平行、垂直になるように内枠ではさみます。3 枠調節ねじを軽くしめて布地のたるみを引張って直します。4 位置が決まり布地のたるみがなくなりましたら枠調節ねじをしっかりとしめます。

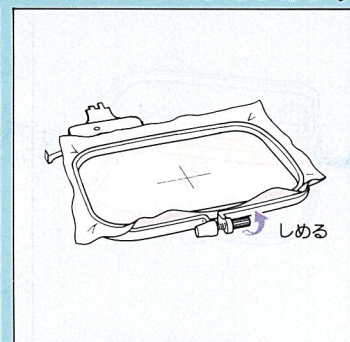
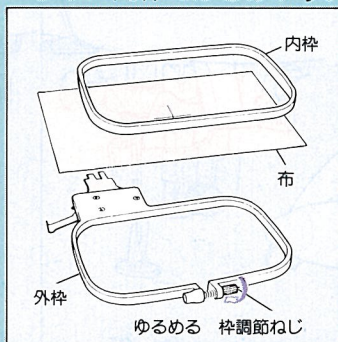
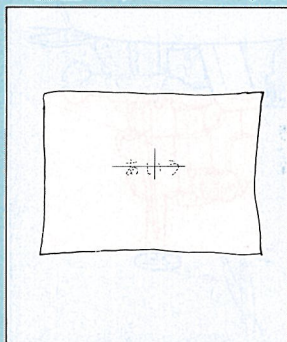

■ 刺しゅう枠の取り付け、取り外し

押えをいっぱい上げて  
刺しゅう枠を押えの下に  
1 くぐらせます。

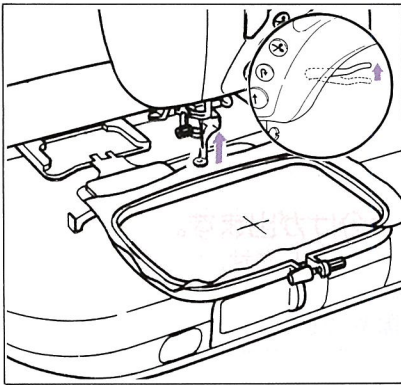

2 前方の溝にカチッと音がするまで  
差し込みます。

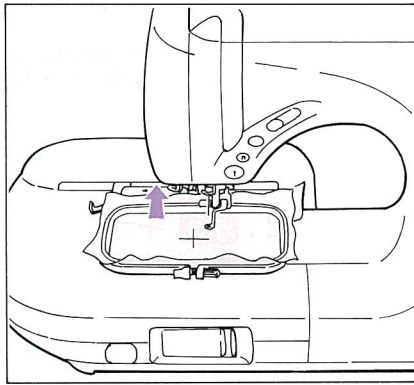

取り外すときは

枠レバーを押しながら  
手前に刺しゅう枠を引きます。

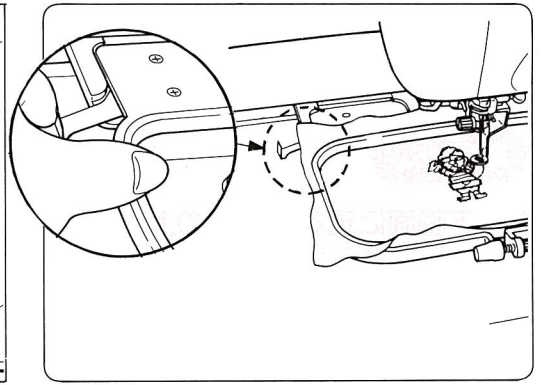

押えをいっぱい上げて刺しゅう枠を押えの  
下にくぐらせ引き出します。

模様の位置を刺しゅう枠内で決めるには

下画面

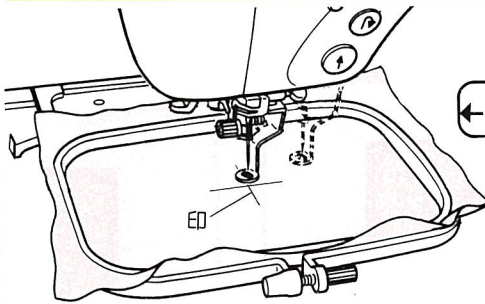
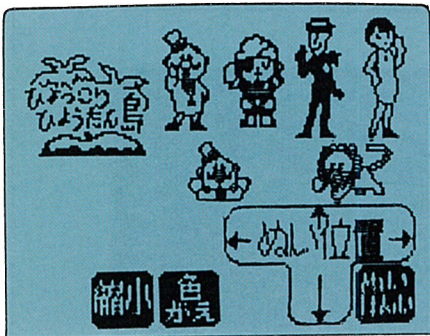

←ぬい位置→

で前後左右、  
矢印の方向を押すと  
枠が動きます。

押えを布地の印の中心に合わせま  
す。

模様の大さの範囲を確認するには

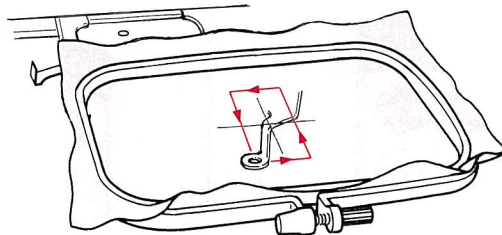

を押しますと...  
枠が動いて知らせます。

■ 文字刺しゅうガイド

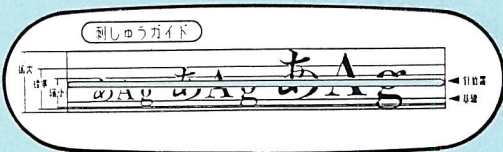

刺しゅう文字の標準、縮小、拡大サイズの  
ガイド板です。刺しゅう枠の上限から下限まで  
刺しゅうのできる範囲と針位置、文字基線の  
確認のために、お使いください。

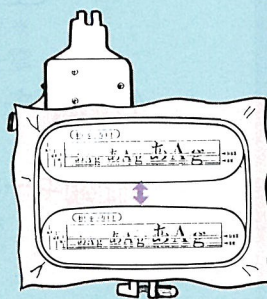

イニシャル刺しゅう枠

布地の張り方は大枠と同じです。  
文字数の少ない文字刺しゅうに適します。

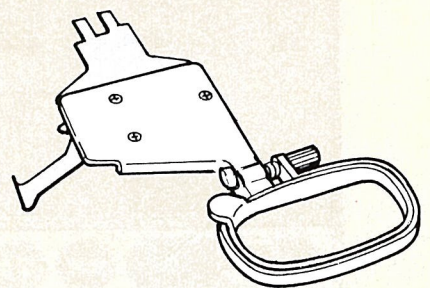

# 刺しゅうぬい 「ひよっこりひょうたん島」の場合 模様を選び方

使う  
刺しゅうカード



使う押え



刺しゅう押え(J)

同梱されている刺しゅうカードは二枚ですが動物シリーズ、ひよっこりひょうたん島、花シリーズ、やさい・くだものシリーズ、スポーツシリーズなど(56ページ参照)模様を選び方と多色ぬい、縮小ぬいの方法は同じです。

**注意** 押えの交換のときは電源スイッチを切ってください。

## 単色ぬい

1. 下画面に現れた模様の上を押します。  
…上画面に表示された模様がぬえます。  
(1色の上糸で最後までぬい上げます。)

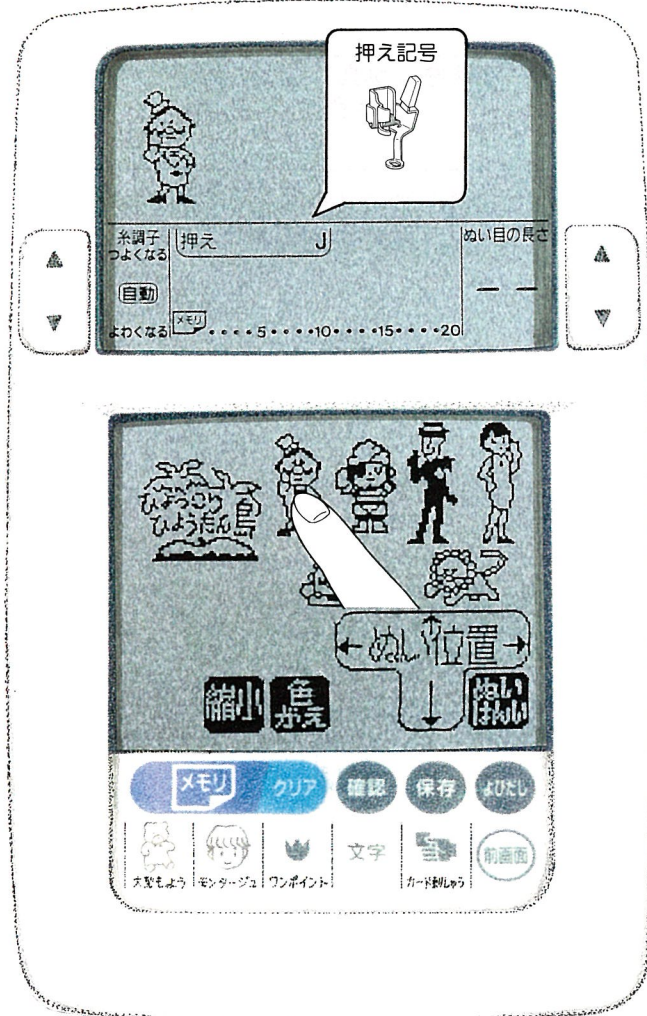

**カード刺しゅう** キーを押すと……  
下画面が変わります。



## 多色ぬい

2. **色がえ** キーを押すと色分けが出来ます。  
…最初に上糸を茶色に変えスタートさせ、ぬい終ると止まります。糸切りをして、次に上糸を赤色に変えてぬいます。最後に黒糸に変えてぬいます。

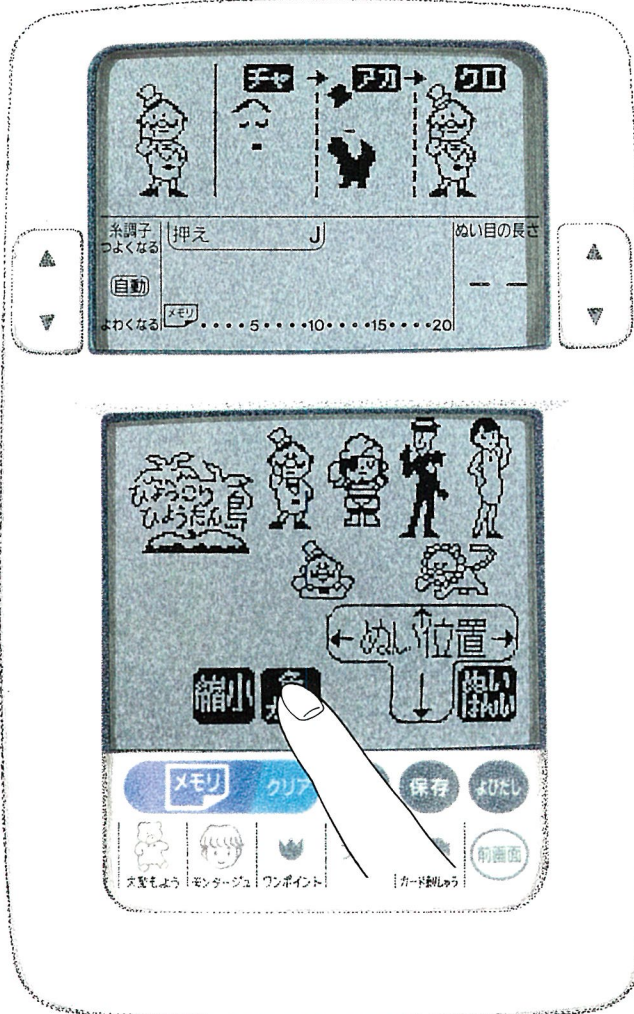

3. **ぬい位置** キーの矢印の方向を押して刺しゅう枠内で模様の中心を決めます。  
※ぬう模様の範囲が刺しゅう枠を越えると電子音で知らせます。
4. **ぬいばんい** キーでぬわれる範囲を確認します。  
※**縮小** キーを押すと標準より約68%小さい模様になります。(次ページ参照)



ドン・ガバチヨ



トラジネ



マンテイ



サンテイ先生



ライオン



模様の大きさ(実物大)

標準サイズ



ハカセ



フレン



タンボ

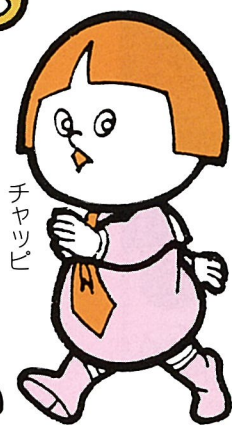

チャッピ

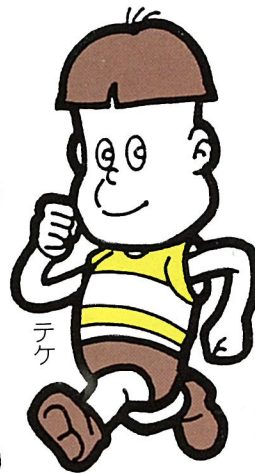

テケ



ママメモ医師

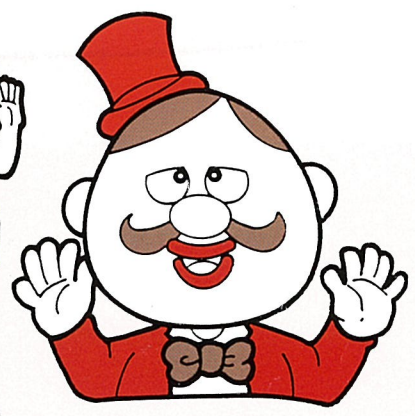

縮小サイズ

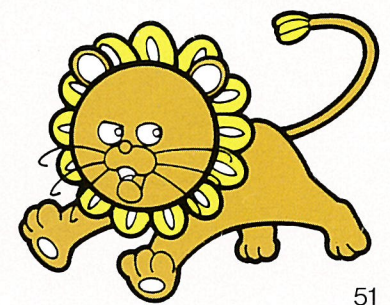
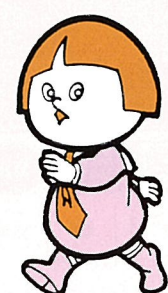

# 刺しゅうぬい「文字」

使う刺しゅうカード



使う押え



刺しゅう押え(J)

**注意** 押えの交換のときは電源スイッチを切ってください。

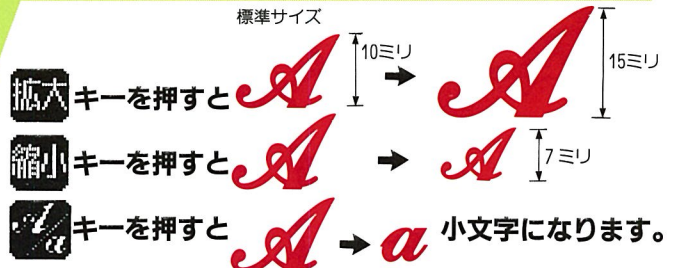

※これらのキーは二度押すと、もとの文字になります。

※ **縮小** キーを使った刺しゅう文字のとき、#90の上糸を使うとききれいにぬえます。

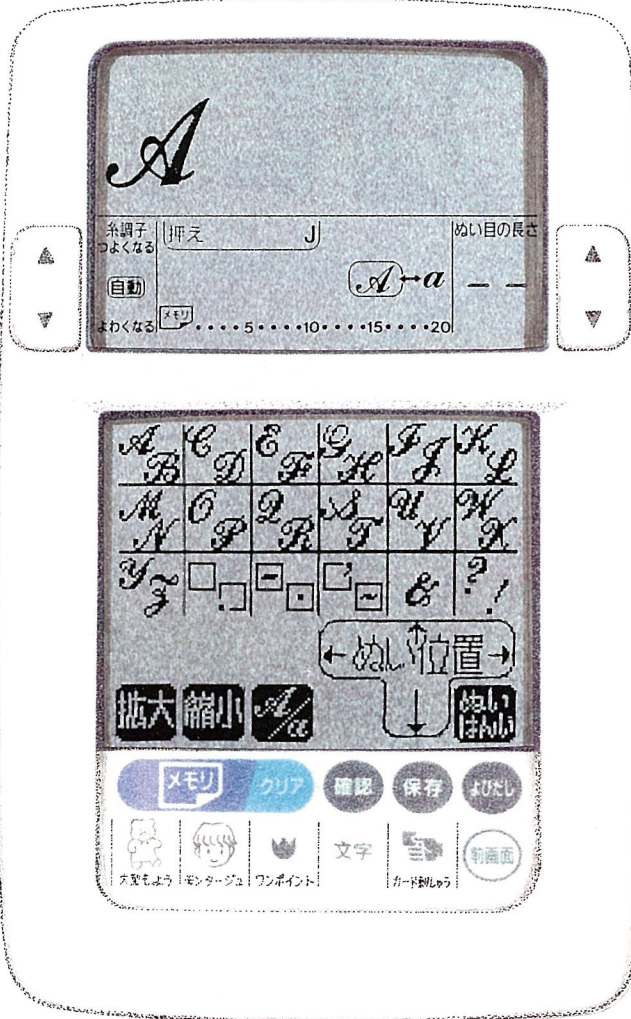

●一度押すと **A** が、二度押すと **B** が選ばれます。

●押すごとに **あいうえお** の順に選ばれます。

● **メモリ** を押すと選んだ文字が記憶されます。一文字、模様ごと押して記憶します。文字の記憶数は文字の大きさにより異なります。

●まちがえて記憶させたときは **クリア** キーを押して消します。

●多くの文字を記憶したときは **確認** キーで確認します。

●自分のイニシャルなど、ず〜と記憶させたいときは **保存** キーを押すと電源を切っても保存されます。呼び出すには文字の刺しゅうカードを入れて **よびだし** キーで呼び出します。

※新しい模様を保存すると、以前に保存した模様は消えます。  
 ※以前に保存した模様と新しい模様を保存するには、以前に保存した模様を呼び出してから、次に新しい模様をメモリして保存します。

アルファベット ローマン体

数字：明朝体/ローマン体/スクリプト体

カード刺しゅうや **前画面** キーを押すごとに下画面が現れます……



ABCDEFGHIJKLM  
 NOPQRSTUVWXYZ  
 abcdefghijklm  
 nopqrstuvwxyz  
 ? ! & . : - - , ' \*  
 1234567890

ABCDEFGHIJKLM  
 NOPQRSTUVWXYZ  
 abcdefghijklm  
 nopqrstuvwxyz  
 ? ! & . : - - , ' /  
 1234567890

日本語 明朝体

あいうえお	がぎぐげご	アイウエオ	ガギグゲゴ	幼稚園
かきくけこ	ざじずぜぞ	カキクケコ	ザジズゼゾ	小中学校
さしすせそ	だぢづでど	サシスセソ	ダヂヅデド	年組
たちつてと	ばびぶべぼ	タチツテト	バビブベボ	一
なにぬねの		ナニヌネノ		二
はひふへほ	ぱぴぷぺぽ	ハヒフヘホ	パピプペポ	三
まみむめも		マミムメモ		四
や ゆ よ	つやゆよ	ヤ ユ ヨ	ツヤユヨ	五
らりるれろ	、。	ラリルレロ	、。	六
わ を ん		ワ ヲ ン		七
				八
				九
				十
				十一

ひらがな：明朝体

カタカナ：明朝体

漢字：明朝体



# 刺しゅうぬい 「組み合わせぬい」

使う  
刺しゅうカード



使う押え



刺しゅう押え(J)

番号順に行ってください。

(例:「ひよっこりひょうたん島」のカードを使ったとき)

**注意** 押えの交換のときは電源スイッチを切ってください。

1. 電源を切って、刺しゅう機をセッットします。(48ページ参照)

2. 布地に

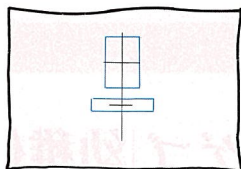

チャコペンで配置を決めます。

3. 布地を刺しゅう枠に張ります。(48ページ参照)

4.  の刺しゅうカードを差し込みます。

5. 刺しゅう枠を刺しゅう機にセッットします。

6. 電源を入れます。

7. 針と押えを上げます。

8. 模様  を選びます。

9. **色かえ** を押します。

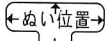
10.  で模様を中心を決めます。

11. **ぬいばし** でぬい範囲を確認めます。

12. 赤色の上糸をセッットし、押えを下げます。

13. スタートします。…ぬい終わったら糸切りをします。

14. 次に青色の上糸をセッットし、スタートさせます。

15. 青糸がぬい終わったら黒糸に替えスタートさせます。

16. ぬい終わったら、電源を切ります。

17.  文字の刺しゅうカードを差し込みます。



S. Satou

18. 電源を入れます。

19.  を押します。

20. **メモリ** キーを押して記憶させます。

21.  を2回押します。

22. **メモリ** キーを押します。

23.  を押します。

24. **メモリ** キーを押します。

25.  を押し、小文字にします。

26.  を押します。(上画面に **a** ができます)

27. **メモリ** キーを押します。

28.  を2回押します。(上画面に **t** ができます)

29. **メモリ** キーを押します。

30.  を押します。(上画面に **o** ができます)

31. **メモリ** キーを押します。

32.  を押します。(上画面に **u** ができます)

33. **メモリ** キーを押します。

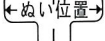
34.  キーで文字の中心を決めます。

35. **ぬいばし** でぬい範囲を確認します。

36. スタートさせます。

# 刺しゅうぬいのトラブル

## 途中で糸が切れたときは

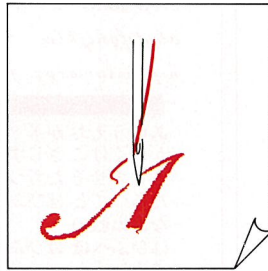
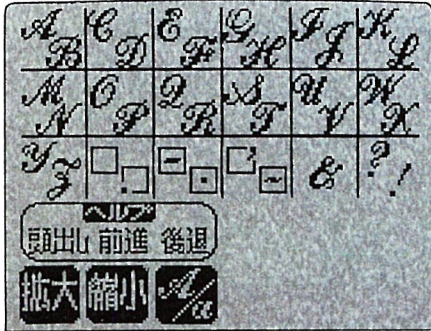

1. ミシンをストップさせます。
2. 針を上げます。
3. ・上糸が切れた場合：  
上糸を通し直します。  
・下糸が切れた場合：  
上糸を切って枠をはずします。  
↓  
下糸をセットし直し、枠を取り付けます。
4. **後退** を押して糸が切れたところより少し多めに後退させます。
5. 押えを下げてください。

※ぬい始めの糸はぬい上り後、布地の裏側へ引き出して糸を結び、切ります。

## 始めからぬい直したいときは

※ **前進** は **後退** で行きすぎたときに使います。

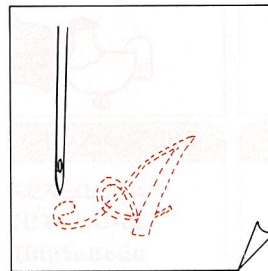

1. ミシンをストップさせます。
2. 針を上げます。
3. **頭出し** を押すと、針がぬい始めの位置に戻ります。
4. 押えを下げてください。

刺しゅうぬいで  
しんせつメッセージが出たとき…

プーリーを手前にまわして針を上げてください	針を一番上に上げます。
押えレバーを上げてください	押えを上げます。
刺しゅう枠をセットしてください	刺しゅう枠をセットします。
刺しゅう枠をかえてください	小さい刺しゅう枠で入らないため。

刺しゅうカードが入っていないので電源を切ってセットしてください	刺しゅうカードを入れます。
このカードは使えませんほかのカードにかえてください	刺しゅうカードがまちがっているとき。
もようをクリアキーで消してください	刺しゅう模様を記憶して枠を交換したとき。
押えレバーを下げてください	まだ押えが上っているとき。
上糸を次の色にかえてください	色がえキーを押して1色の糸が終わったとき。



# いろいろな刺しゅうカードのご紹介

お買い求めについては販売店にご相談ください。

## 花シリーズ



## 文字シリーズ

アルファベット スクリプト体	アルファベット ローマン体
ABCDEFGHIJKLMNOPQRSTUVWXYZ	ABCDEFGHIJKLMNOPQRSTUVWXYZ
abcdefghijklmnopqrstuvwxyz	abcdefghijklmnopqrstuvwxyz
1234567890	1234567890
?!&.-,*/	?!&.-,*/

  

日本語 明朝体	日本語 明朝体
あいうえお	がぎぐげご
かきくけ	アイエオ
さしすせ	ガギグゲ
たちつと	幼稚保育園
なにぬね	の
はひふへ	ハヒフヘ
まみむめ	マミムメモ
や	ヤ
ら	ラ
わ	ワ

## ひよっこりひょうたん島

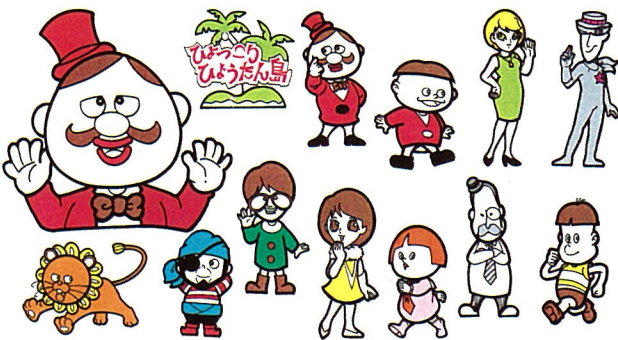

## 動物シリーズ

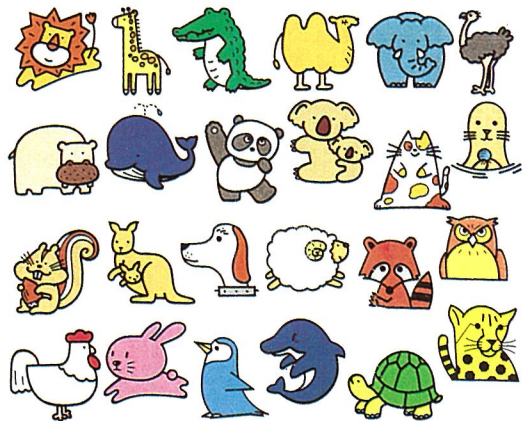

## アルファベット シリーズ①

\* ABCDEFGHIJKLMNOPQRSTUVWXYZ  
 abcdefghijklmnopqrstuvwxyz  
 1234567890  
 &?!-□

\* ABCDEFGHIJKLMNOPQRSTUVWXYZ  
 1234567890  
 &?!-□

\*印の書体の大文字の大きさは4cm, 2.5cm, 1.5cmの3種類, 小文字は2.5cm, 1.5cmの2種類です。  
 ●印の書体の文字の大きさは2.5cm, 1.5cmの2種類です。

## アルファベット シリーズ②

\* ABCDEFGHIJKLMNOPQRSTUVWXYZ  
 abcdefghijklmnopqrstuvwxyz  
 1234567890  
 &?!-□

\* ABCDEFGHIJKLMNOPQRSTUVWXYZ  
 abcdefghijklmnopqrstuvwxyz  
 1234567890  
 &?!-□

\*印の書体の大文字の大きさは4cm, 2.5cm, 1.5cmの3種類, 小文字は2.5cm, 1.5cmの2種類です。  
 ●印の書体の文字の大きさは2.5cm, 1.5cmの2種類です。

## くだもの・やさいシリーズ

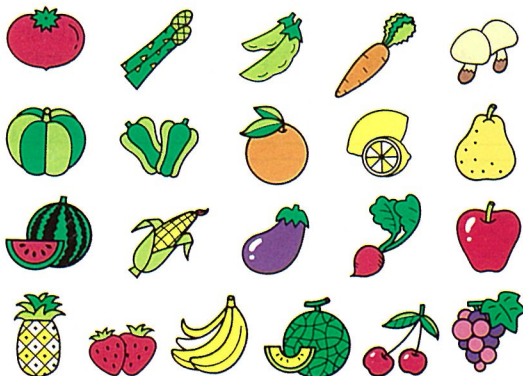

## スポーツシリーズ



# 針の交換



**注意**

針の交換のときは電源スイッチを切ってください。

## 1 針のはずし方

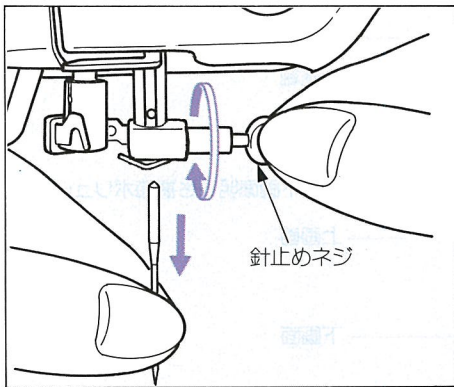

- ①針を最上部にあげます。
- ②針止めネジをゆるめます。

## 2 針のとりつけ方

(針が正しい向きでないととりつきません)

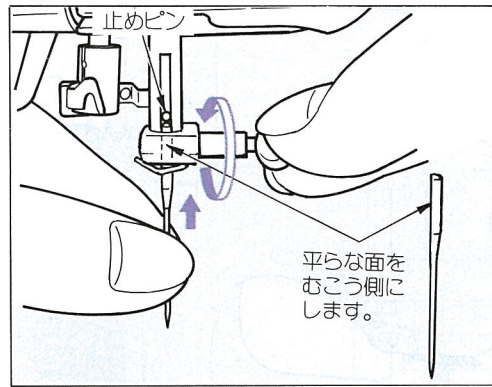

針の平らな面をむこうにして止めピンに突きあてます。  
針止めのネジをかたくしめます。

### ●針の選び方

針をお買求めの際は  
家庭用ミシン針のHA×1、または  
HA×1SP(ニット針)を指定します。

### ●針の調べ方

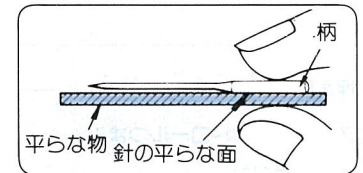

すき間が針先まで平均に見えるのが  
良い針です。針先が曲がったり、つ  
ぶされているものは使わないよう  
にします。

# ランプの交換



**注意**

ランプの交換のときは電源スイッチを切り、  
室内コンセントからプラグを抜いてください。

(面部カバーのとりはずし方)

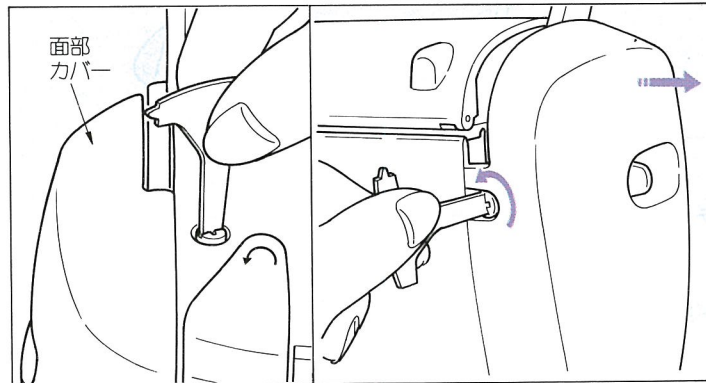

上部と後部止めネジ(計2本)を約2回転ゆるめ、  
横にまっすぐ、面部カバーをぬきます。

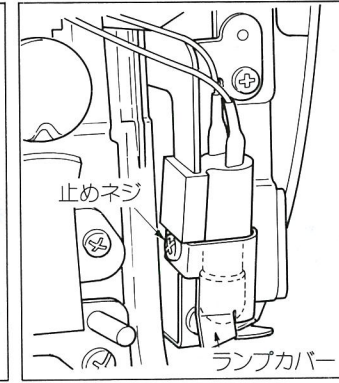

止めネジをゆるめてランプ  
カバーをはずします。

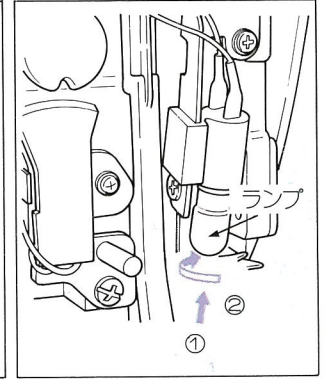

ランプを上を押して矢印の方向に  
回します。

※ランプ消費電力 5 W

※ランプは当社サービスセンターまたはお買い上げ店で求めください。

# ミシンの手入れ



**注意**

ミシンのお手入れをするときは電源スイッチを切り、  
室内コンセントからプラグを抜いてください。

### ●糸くずやほこりの掃除について

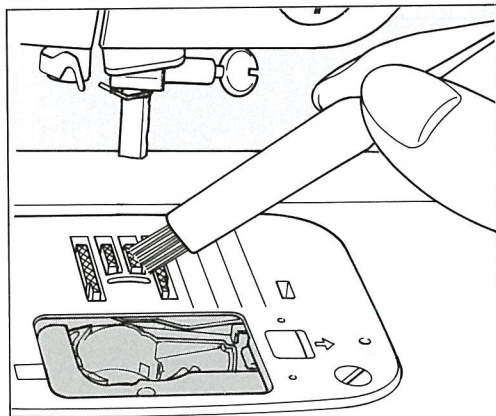

糸くずやほこりがたまりますと故障の原因となります。常にきれいにしておきましょう。

送り歯、針板の間、内がまの周辺は針や押えを  
はずして付属品の掃除用ブラシを使います。

たくさんたまってしまったときは掃除機を使うときれいになります。

# 各部のなまえ

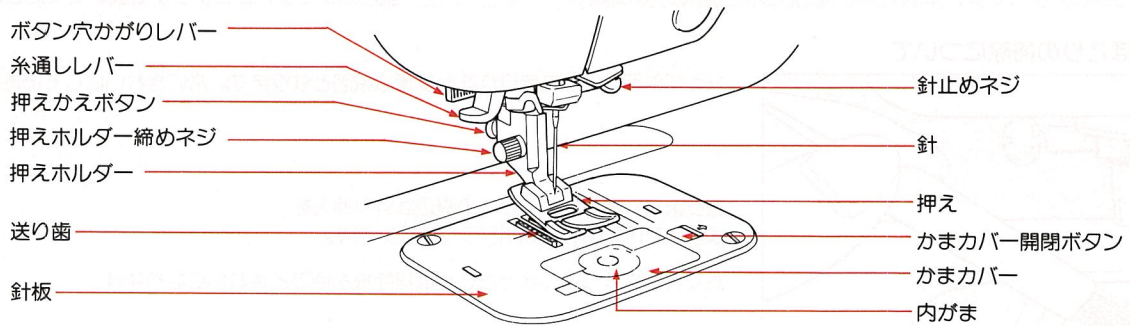
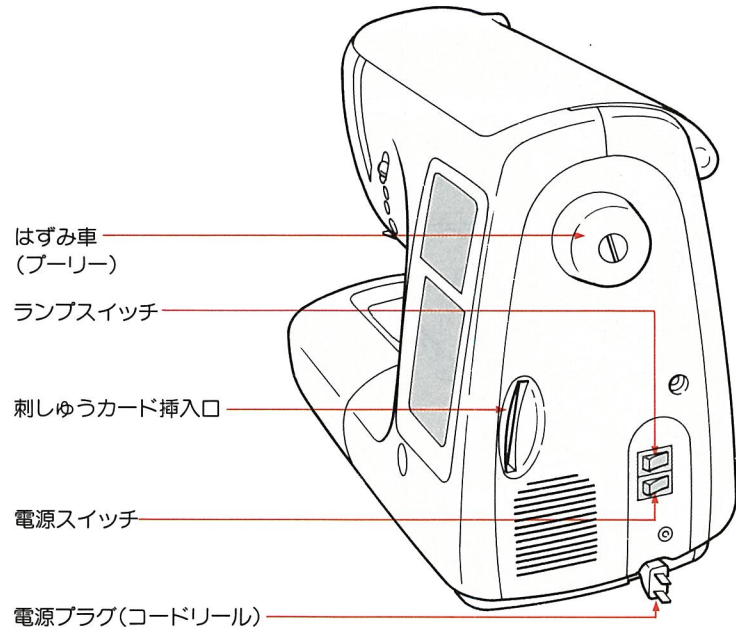
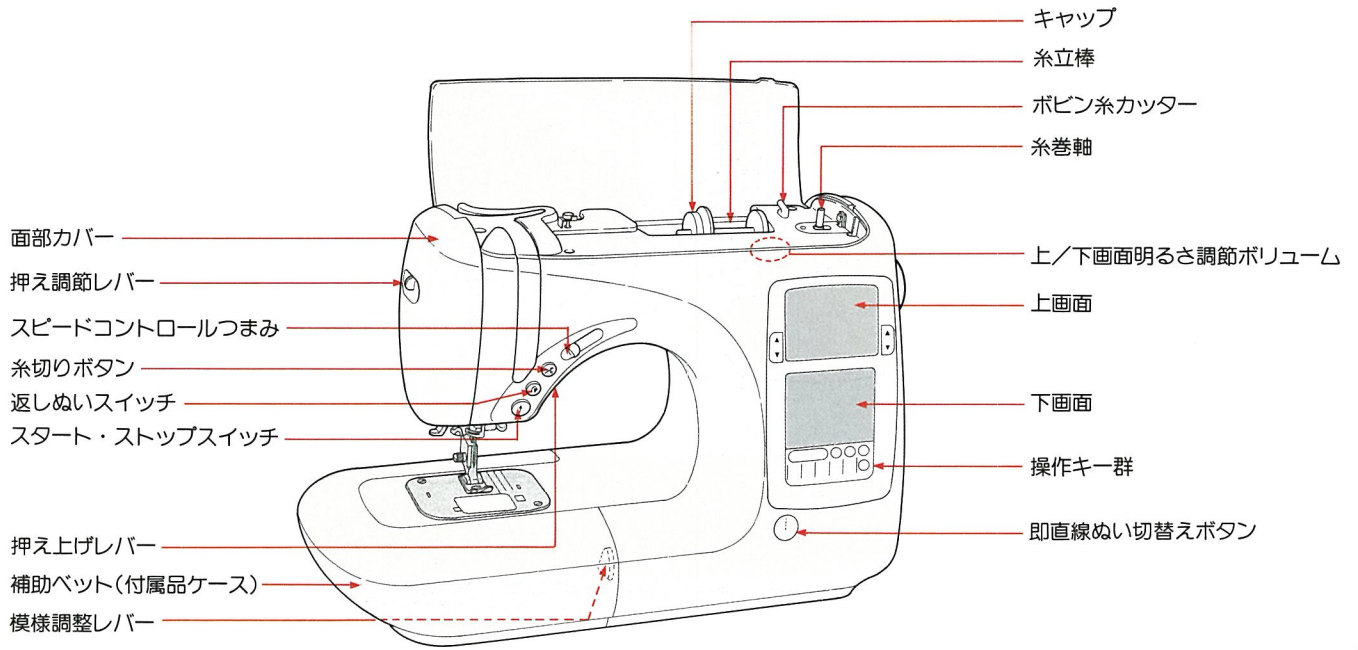







# しんせつメッセージ一覧表

ミシンが正しくセットされていない状態でスタートしたとき、誤操作したとき、また次の操作手順が上画面に表示されます。

 <p>押えレバーが 上がっています</p>	<p>ミシンをスタート させても動かない とき。</p>	 <p>ブーリーを手前に まわして針を 上げてください</p>	<p>針を一番上に上げ ます。</p>
 <p>下糸巻き中です</p>	<p>ミシンをスタート させても針が動か ない。糸巻軸を左 側にします。</p>	 <p>押えレバーを 上げてください</p>	<p>押えを上げます。</p>
 <p>BHLレバーを 下げてください</p>	<p>ボタン穴かがりの ときレバーを下げ ないとスタートし ません。</p>	 <p>刺しゅう枠を セットしてください</p>	<p>刺しゅう枠を挿入 します。</p>
 <p>上糸を確認してください</p>	<p>上糸がなくなって いるかちゃんと掛 けてない。</p>	 <p>刺しゅう枠を かえてください</p>	<p>イニシャル刺しゅう の枠では模様が できないとき。</p>
 <p>もようを選んでください</p>	<p>下画面から模様を 選んでください。</p>	 <p>刺しゅうカードが入っ ていないので電源を切っ てセットしてください</p>	<p>刺しゅうカードが 入っていないとき。</p>
 <p>この操作はできません</p>	<p>キーを押しても、 その機能がな いとき。</p>	 <p>このカードは使えませ んほかのカードにか えてください</p>	<p>刺しゅうカードが まちがっている とき。</p>
 <p>これ以上 メモリーできません</p>	<p>20個以上の模様を 記憶させたとき。</p>	 <p>もようをクリアキーで 消してください</p>	<p>刺しゅう模様を記 憶させてから刺し ゅう枠を変えた とき。</p>
 <p>もようを保存中です</p>	<p><b>保存</b> キーを押した とき。</p>	 <p>押えレバーを 下げてください</p>	<p>刺しゅうぬいの ときスタートさせ て動かないとき。</p>
 <p>もようを呼び出し中 です</p>	<p><b>よひだし</b> キーを押した とき。</p>	 <p>上糸を次の色に かえてください</p>	<p>色がえキーを押 して1色目の糸がぬ い終ったとき。</p>

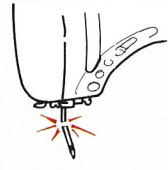
# 故障かな…というときは

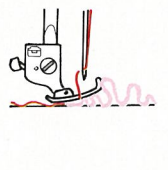
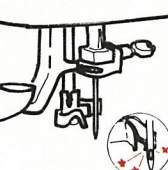
下記のことをお調べのうえ、それでも具合の悪い場合は、お買い求め販売店にご相談ください。

症 状	原 因 (理 由)	処 置 方 法	参 考
 <p>●ぬっているとき急に回転しなくなった。 ※ランプもついていて、はずみ車も手で普通に回せるとき。</p>	<p>●ゆっくりぬいを長時間行ったとき。 ※モーターの異常発熱を防ぐため、自動的にモーター電源が切れるしくみになっています。</p>	<p>●電源スイッチを切り、しばらく(約20分間)すると安全装置が復帰し、正常に戻ります。</p>	—
 <p>●スタートさせて上画面に右の表示が出てミシンが動かない。</p> <p>上糸を確認してください 下糸巻き中です BHLレバーを下げてください</p>	<p>●上糸がなくなっている。 ●糸巻軸が右側になっている。 ●ボタン穴かがりのとき、レバーがさがっていない。</p>	<p>●上糸をかけかえてスタートスイッチを押します。 ●糸巻軸を左いっぱいまでどします。 ●ボタン穴かがりレバーをさげます。</p>	16 16 22
<p>●スタート・ストップスイッチを押してもミシンが回らない。(ランプはつく)</p>	<p>●押えのつけまちがにより、針が押えに当たっている。 ●針が外れてかまの中に落したままスタートさせたとき。</p>	<p>●模様にあった押えにとりかえます。 ●針を取り除きます。</p>	13 —
 <p>●針が折れる。</p>	<p>●細い針で厚物をぬったとき。 ●針が奥まできちんとはいっていないとき。 ●針止めネジの締め方が弱いとき。 ●模様に対して押えがまちがっているとき。</p>	<p>●布地、ミシン糸、ミシン針の関係を調べます。 ●針のとりつけ方を調べます。 ●針止めネジをしっかりとめます。 ●模様と押えの関係を調べます。</p>	16 57 57 13
 <p>●回転音が重い、または、音が高い。</p>	<p>●送り歯にゴミがたまっているとき。 ●かまに糸クズがたまっているとき。</p>	<p>●ミシンの手入れをします。 ●ミシンのそうじをします。</p>	57 57
 <p>●布を送らないとき。</p>	<p>●ぬい目の長さが0になっている。 ●押えの圧力が弱い。 ●タオル地などやわらかい布地。</p>	<p>●模様を選びなおすと模様の適正なぬい目の長さがセットされます。 ●押え調節レバーを「ふつう」にします。 ●ぬい目の長さを3~4にします。</p>	14 10 —
 <p>●糸通しができない。 ※糸通しのフックが回転しない。 ●糸通しのフックが針穴に入らない。</p>	<p>●針が上にあがっていないとき。 ※針があがっていないときは、フックの保護のため回転しないしくみになっています。 ●針が奥まできちんとはいっていないとき。</p>	<p>●はずみ車を回して、針を上にあげます。 ●針のとりつけ方を調べます。</p>	8 57
 <p>●糸通しレバーがもどらず、ミシンが回らなくなった。 ※針穴の中に糸通しのフックが入ったまま。</p>	<p>●糸通しレバーをさげたまま(糸通し中)誤ってミシンを回してしまったとき。</p>	<p>●はずみ車を手でわずかに向う側(ぬうときと反対)に回します。</p>	—

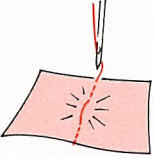
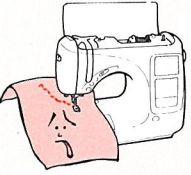
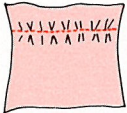
症 状	原 因 (理 由)	処 置 方 法	参 考 ページ
 <ul style="list-style-type: none"> <li>●スタート・ストップスイッチを押してもミシンがスタートしない。</li> <li>●ぬっている途中、スピードコントロールつまみを動かしても、速度が変わらない。</li> </ul>	<ul style="list-style-type: none"> <li>●足踏みのコントローラー（別売）が差し込んであるとき。</li> </ul>	<ul style="list-style-type: none"> <li>●コントローラーをはずせばスタート・ストップスイッチやスピードコントロールつまみを使用できます。</li> </ul>	35
 <ul style="list-style-type: none"> <li>●糸が切れる。</li> <li>●ぬい目が飛ぶ。</li> </ul>	<ul style="list-style-type: none"> <li>●糸のかけ方がまちがっているとき。</li> <li>●糸にこぶや結び目があるとき。</li> <li>●糸調子の合わせ方が悪いとき。</li> <li>●針が曲がっていたり、針先がつぶれているとき。</li> <li>●針のとりつけ方がまちがっているとき。</li> <li>●下糸の通し方がまちがっているとき。</li> <li>●ボビンが内がまの中で滑らかに回らないとき。</li> <li>●針と糸の太さが合っていないとき。</li> <li>●天びんに糸がかかっているとき。</li> </ul>	<ul style="list-style-type: none"> <li>●糸をかける順序を調べてかけ直します。</li> <li>●糸こぶや結び目をとりのぞきます。</li> <li>●模様、ミシン糸の関係を調べて合わせます。</li> <li>●針をとりかえます。</li> <li>●針を正しくとりつけます。</li> <li>●下糸の通し方を調べます。</li> <li>●下糸の巻き方を調べます。</li> <li>●ミシン糸、針の関係をよく調べます。</li> <li>●糸のかけ方を調べます。</li> </ul>	8、9 — 14、15 57 57 7 — 16 8、9
 <ul style="list-style-type: none"> <li>●ぬい調子が合わない。</li> </ul>	<ul style="list-style-type: none"> <li>●糸検知糸案内の中に糸が入っていないとき。</li> <li>●糸のかた方がまちがっているとき。</li> <li>●下糸の通し方がまちがっているとき。</li> <li>●糸ゴマキャップの向きが糸ゴマに合っていない。</li> </ul>	<ul style="list-style-type: none"> <li>●糸検知糸案内に糸を奥まできちんと押し込みます。</li> <li>●糸のかけ方を調べます。</li> <li>●下糸の通し方を調べます。</li> <li>●糸ゴマに合ったキャップの向きでとりつけます。</li> </ul>	8、9 8、9 7 7
 <ul style="list-style-type: none"> <li>●ぬい目にしわができる。</li> </ul>	<ul style="list-style-type: none"> <li>●薄物に対してぬい目が大きいとき。</li> <li>●針先がつぶれているとき。</li> </ul>	<ul style="list-style-type: none"> <li>●ぬい目を小さく（みじかく）します。</li> <li>●針をとりかえます。</li> </ul>	14 57

## ■仕様表

項 目	仕 様
本 体 寸 法	幅46.4×高さ30.9×奥行18.8(cm)
ケースセット寸法	幅50.0×高さ31.3×奥行21.5(cm)
重 量	12.1kg(ケースセット時13.5kg)

項 目	仕 様
定格電圧/消費電力	100V/85W 50/60Hz
ランプ消費電力	12V/5W

## ■アフターサービスと保証

- このミシンには保証書がついています。
- 保証書は、販売店で所定事項を記入してお渡しいたしますので、記載内容をご確認いただき、大切に保管してください。
- 保証期間は、お買い上げの日から1年間です。ただしマイコン基板については2年間です。
- 保証期間中でも有料になることがありますので、ご了承ください。(保証書には詳細を記載してありますので、そちらをご覧ください。)
- 保証期間経過後の修理につきましては、販売店にご相談ください。当社は、このミシンの補修用性能部品を、製造打ち切り時点から最低8年間保有しています。
- 修理サービスについてご不明な点がございましたら、当社サービスセンター、または当社お客様相談室へお問い合わせください。

# JUKI

JUKI株式会社

〒182 東京都調布市国領町8-2-1  
☎03-3480-5653

アフターサービスについて、ご相談、ご要望がございましたら、下記のお客様相談室へお問い合わせください。

北日本お客様相談室……………〒980	仙台市青葉区錦町1-1-2	} フリーダイヤル ☎0120-051233
東京お客様相談室……………〒164	東京都中野区中央2-9-1	
名古屋お客様相談室……………〒460	名古屋市中中央葵2-13-30	
大阪お客様相談室……………〒530	大阪市北区曽根崎新地2-6-21	
中・四国お客様相談室……………〒732	広島市南区大州町1-9-42	
九州お客様相談室……………〒812	福岡市博多区博多駅東1-9-5	} ☎0120-292111
本社お客様相談室……………〒182	東京都調布市国領町8-2-1	