

# 2本針4本糸オーバーロックの糸掛け

1~4の順番に糸を掛けてください。

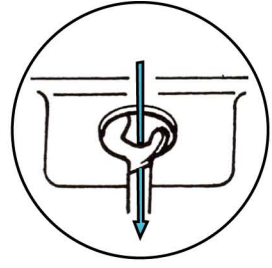
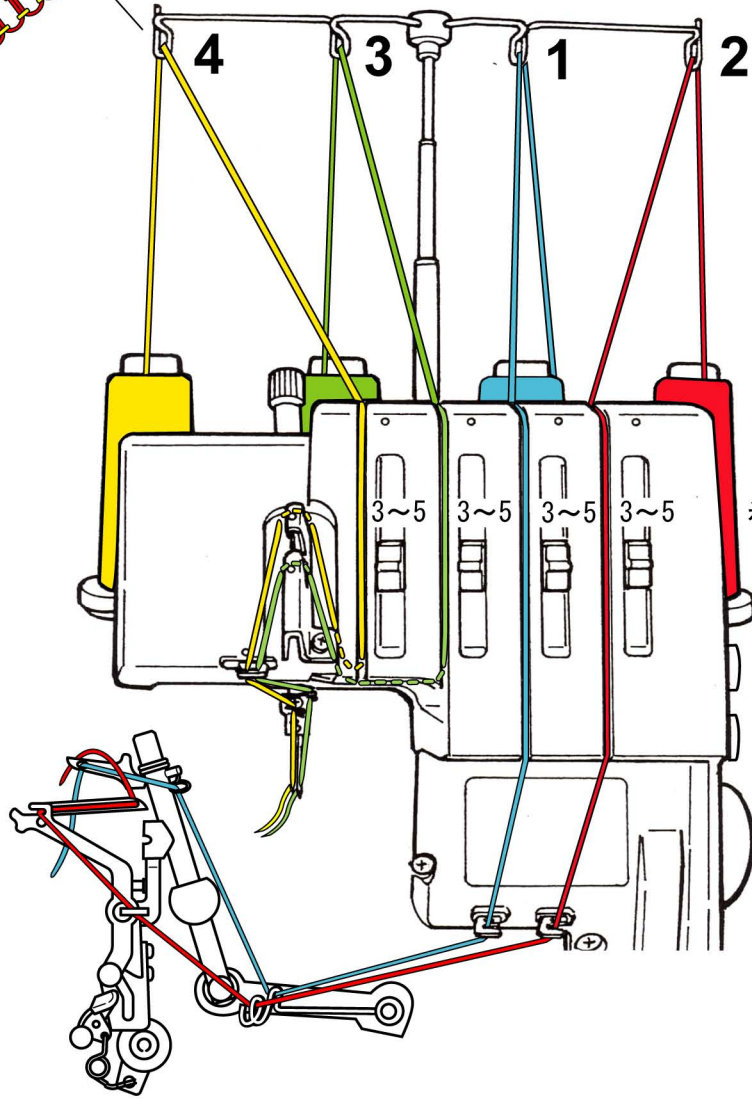
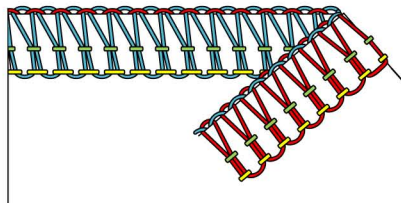

糸調子

縫い目の長さ  
2.5

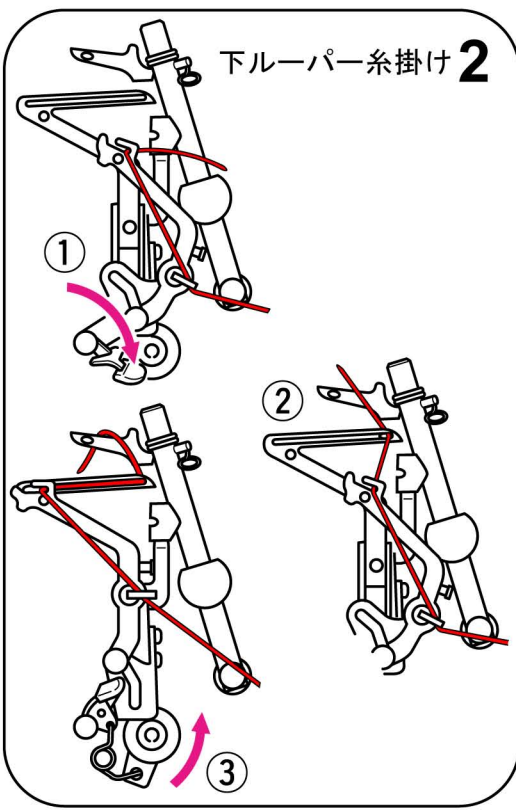
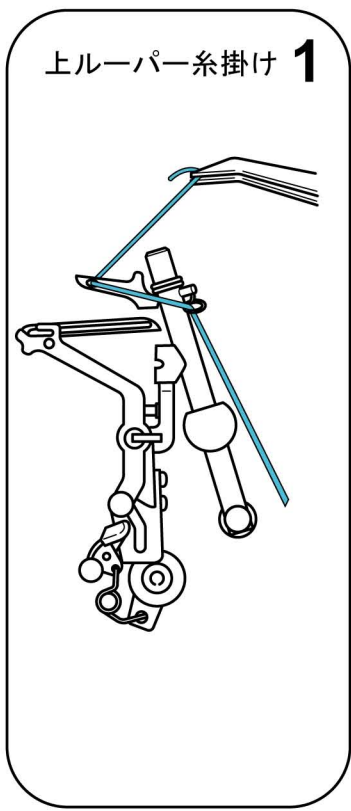

# 1本針3本糸オーバーロックの糸掛け

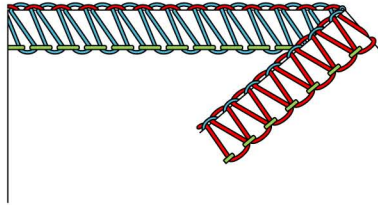

1~3の順番に糸を掛けてください。

※右針を使用した場合

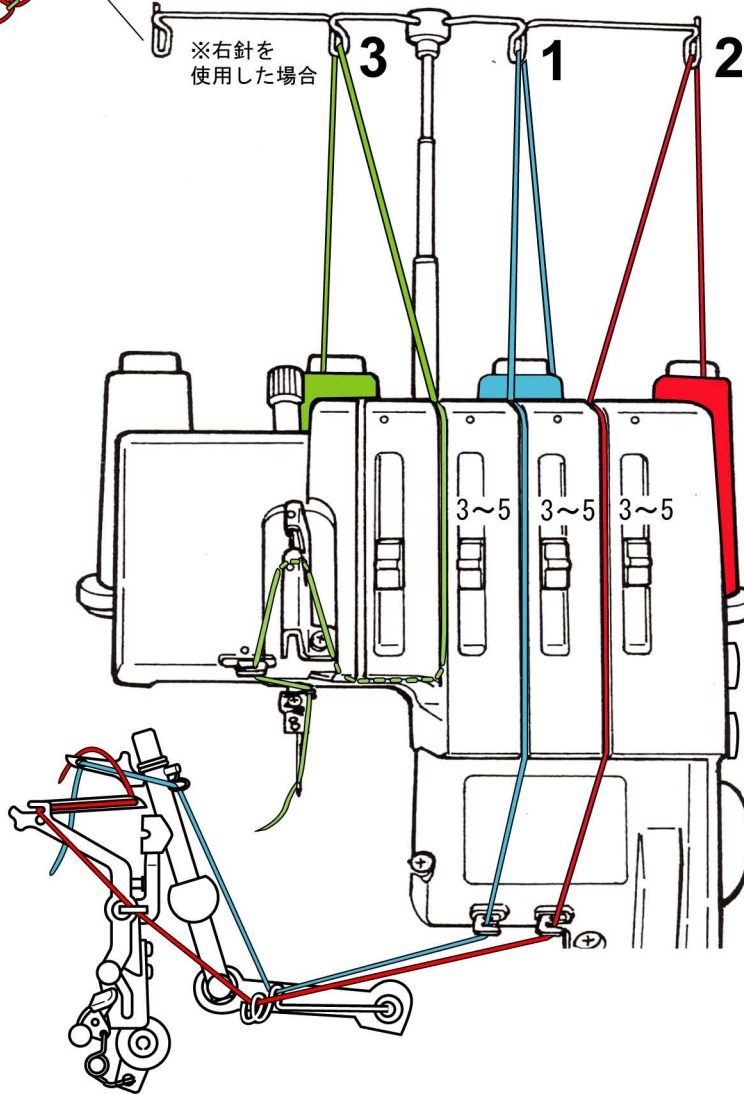

糸調子

縫い目の長さ  
2.5

上ルーパー糸掛け **1**

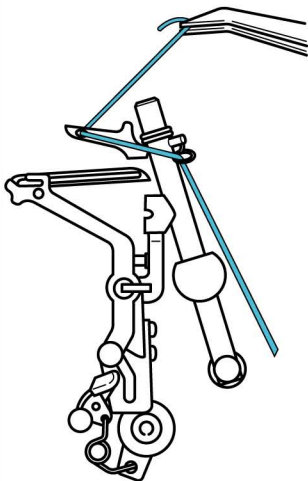

下ルーパー糸掛け **2**

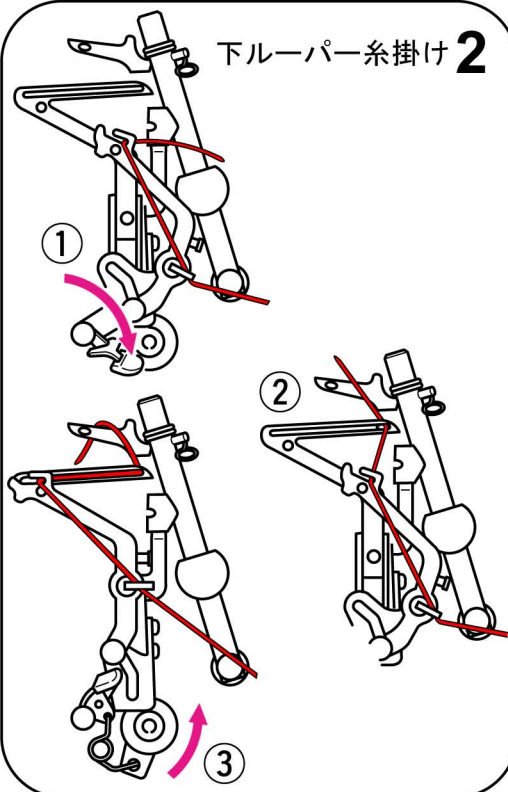

# 1本針3本糸全巻き縫いの糸掛け

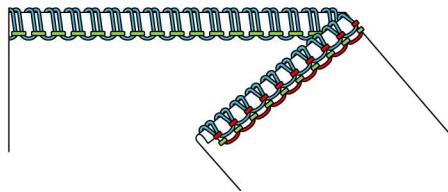

1~3の順番に糸を掛けてください。

●かがり幅切替えつまみを手前に引きます

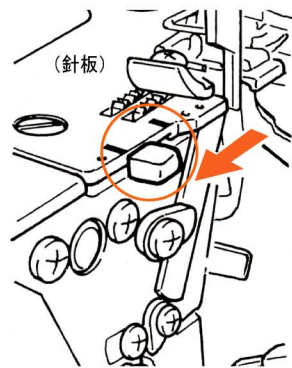

●メス幅を「1」にします

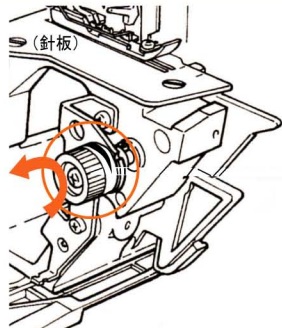

※右針を使用します

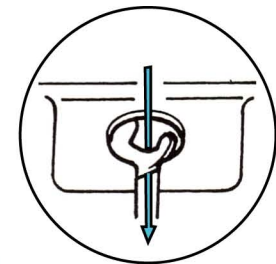
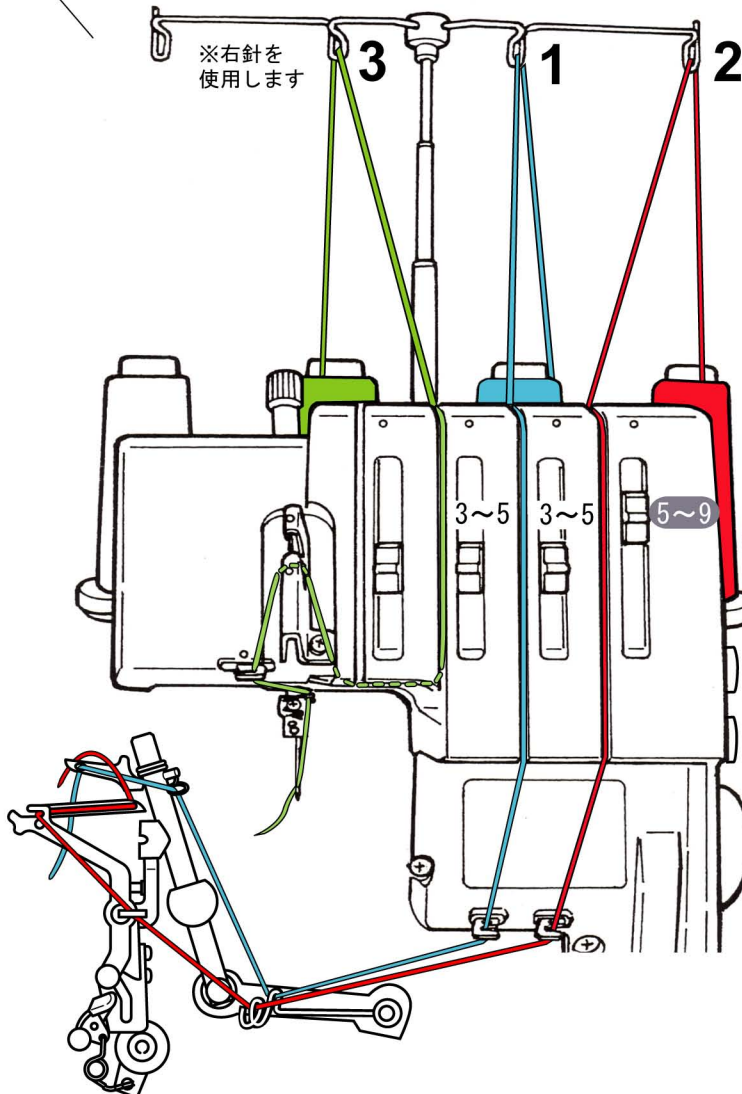

糸調子  
(上ルーパーにウーリー糸を使用する場合は上ルーパーの糸調子は2~4に合わせます)

縫い目の長さ  
1~1.5

上ルーパー糸掛け 1

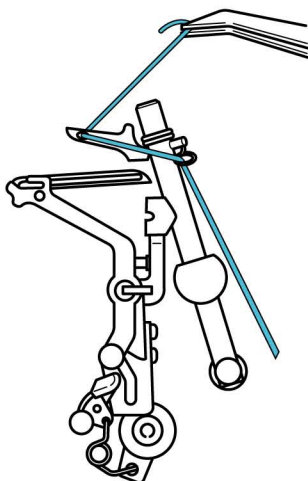

下ルーパー糸掛け 2

