

# JUKI®

**2-Needle, 3/4-Thread Overlock Sewing Machine**  
**Surjeteuse-Raseuse 2 Aiguilles, 3/4Fils**  
**Maquina de coser Sobreorilladora da 2 Agujas, 3/4 Hilos**  
**2 agulhas, chuleado de 3/4 Linhas máquina**

## MO-50eN/51eN

**Instruction Manual**  
**Manuel d instructions**  
**Manual de instrucciones**  
**Instruções**

**IMPORTANT:**

Read all safety regulations carefully and understand them before using your sewing machine.  
Retain this instruction manual for future reference.

**IMPORTANT:**

Avant de mettre la machine en marche, lire attentivement et assimiler les regles de securite de ce manuel.  
Conserver le manuel afin de pouvoir le consulter ul terieurement.

**IMPORTANTE:**

Lea cuidadosamente todas las recomendaciones con respecto a la seguridad y comprendalas perfectamente antes de usar su maquina.  
Guarde este libro de instrucciones para referencias futuras.

**INSTRUÇÕES:**

Leia todas as instruções, antes de utilizar esta máquina.

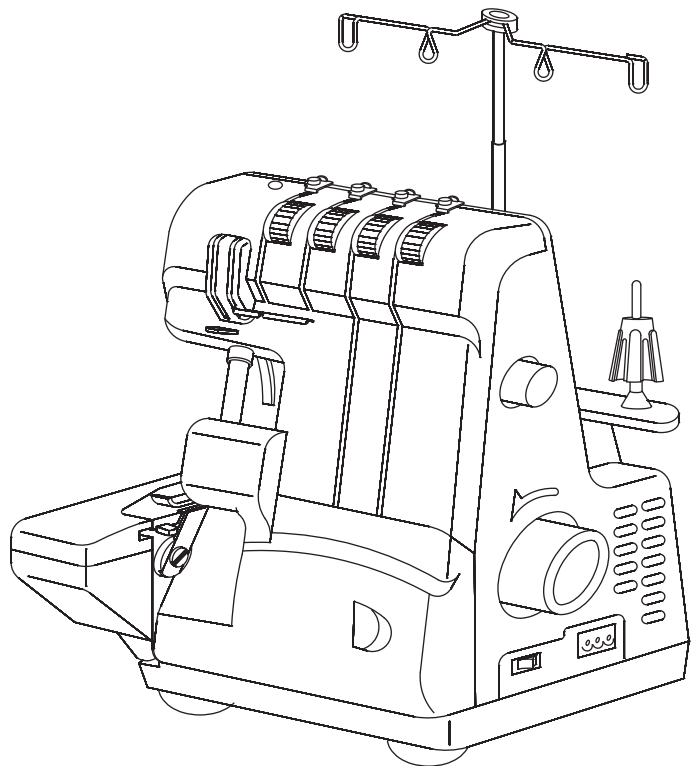

# “IMPORTANT SAFETY INSTRUCTIONS”

When using an electrical appliance, basic safety precautions should always be followed, including the following: Read all instructions before using this overlock sewing machine.

## “DANGER\_\_\_\_\_To reduce the risk of electric shock:”

1. The appliance should never be left unattended when plugged in.
2. Always unplug this appliance from the electric outlet immediately after using and before cleaning.
3. Always unplug before re-lamping. Replace bulb with same type rated max. 110V~240V/15W.

## “WARNING\_\_\_\_\_To reduce the risk of burns, fire, electric shock, or injury to persons:”

1. Do not allow this appliance to be used as a toy. Close attention is necessary when this appliance is used by or near children and infirm persons.
2. Use this appliance only for its intended use as described in this manual. Use only attachments recommended by the manufacturer as contained in this manual.
3. Never operate this appliance if it has a damaged cord or plug, if it is not working properly, if it has been dropped or damaged, or dropped into water. Return the appliance to the nearest authorized dealer or service center for examination, repair, electrical or mechanical adjustment.
4. Never operate the appliance with any air openings blocked. Keep ventilation openings of the sewing machine and foot control free from the accumulation of lint, dust, and loose cloth.
5. Keep fingers away from all moving parts. Special care is required around the sewing machine needle and knife.
6. Always use the proper stitch plate. The wrong plate can cause the needle to break.
7. Do not use bent needles.
8. Do not pull or push fabric while stitching. It may deflect the needle causing it to break.
9. Switch the sewing machine off "O" when making any adjustments in the needle area, such as threading needle, changing needle, threading looper, or changing presser foot and the like.
10. Always unplug the machine from the electrical outlet when removing covers, when covers are opened to raise the knife or thread the loopers, when lubricating or when making any other user servicing adjustments mentioned in the instruction manual.
11. Never drop or insert any object into any opening.
12. Do not use outdoors.
13. Do not operate where aerosol (spray) products are being used or where oxygen is being administered.
14. To disconnect, turn all controls to the off "O" position, then remove plug from outlet.
15. Do not unplug by pulling on cord. To unplug, grasp the plug, not the cord.
16. Basically, the machine should be disconnected from the electricity supply when not in use.
17. If the power cord of this appliance is damaged, it must be replaced with a special cord by your nearest authorized dealer or service center.
18. This appliance is provided with double insulation. (except USA/CAN)  
Use only identical replacement parts. See instructions for servicing double insulated appliances.
19. If oil gets in eyes, immediately, rinse the oil out with water. If you swallow oil by mistake, immediately consult a medical doctor.
20. Close cover before operating machine.

## “SERVICING DOUBLE-INSULATED PRODUCTS (USA and Canada version excepted)”

In a double-insulated product, two systems of insulation are provided instead of grounding. No grounding means is provided on a double-insulated product nor should a means for grounding be added to the product. Servicing a double-insulated product requires extreme care and knowledge of the system and should only be done by qualified service personnel. Replacement parts for a double-insulated product must be identical to those parts in the product. A double-insulated product is marked with the words DOUBLE INSULATION or DOUBLE INSULATED.

The symbol  may also be marked on the product.

## “SAVE THESE INSTRUCTIONS”

"This overlock sewing machine is intended for household use only."

# “PRESCRIPTIONS DE SECURITE IMPORTANTES”

L'emploi d'un appareil électrique exige d'observer les mesures de sécurité suivantes:

## “DANGER Pour la protection contre tout choc électrique.”

1. Ne pas laisser la surjeteuse sans surveillance tant qu'elle est raccordée au réseau.
2. Après usage et avant un nettoyage, séparer toujours la machine du réseau.
3. Retirer la fiche du réseau pour changer une ampoule. Employer des ampoules max. 110V~240V/15W.

## “ATTENTION Pour éviter des brûlures, un feu, un choc électrique ou des blessures de personnes.”

1. Ne pas prendre la surjeteuse pour un jouet. La plus grande prudence est de mise quand la machine est utilisée par des enfants ou se trouve à leur proximité.
2. Utiliser la surjeteuse seulement dans le but d'accomplir les travaux décrits dans ce mode d'emploi. N'employer que les accessoires recommandés par le fabricant.
3. Ne pas employer la surjeteuse, si les cordons ou les prises sont abîmés, si elle ne fonctionne pas sans problèmes, si elle est tombée par terre ou dans l'eau, ou bien a été endommagée. Apporter votre surjeteuse pour réparation ou vérification auprès de l'agent le plus proche ou du spécialiste correspondant.
4. Durant l'emploi de la surjeteuse, ne pas boucher les fentes d'aération ainsi que la pédale par des bouts de fil, de la poussière et des déchets de tissu.
5. Eloigner les doigts de toute pièce en mouvement. Une prudence toute particulière s'impose à proximité des aiguilles et des couteaux de la surjeteuse.
6. Utiliser toujours la plaque à aiguille originale de la surjeteuse. Une plaque erronée peut provoquer la cassure de l'aiguille.
7. Ne pas utiliser d'aiguilles courbées.
8. Durant la couture, ne pas tirer sur le tissu, ni le pousser, cela peut provoquer la cassure de l'aiguille.
9. Placer l'interrupteur principal sur «O» lors de toute activité à proximité des aiguilles, par ex. pour enfiler, changer d'aiguille ou de pied-de-biche, etc.
10. Prière de toujours retirer la prise du réseau lorsque vous effectuez, sur la surjeteuse ouverte, des travaux d'entretien mentionnés dans le mode d'emploi, comme l'enfilage des boucleurs, le relèvement du couteau, l'huilage, le changement des ampoules, etc.
11. Ne pas introduire d'objets dans les ouvertures de la machine.
12. Ne pas employer la surjeteuse en plein air.
13. Ne pas employer la surjeteuse dans un local où l'on utilise des produits avec gaz propulseur (spray) ou de l'oxygène.
14. Pour la mise hors service, placer le commutateur principal sur «O» et retirer la fiche du réseau.
15. Débrancher en tirant sur la fiche et non sur le cordon.
16. En cas de non utilisation, l'appareil doit, en principe, être séparé du réseau en retirant la prise.
17. Si le câble électrique est endommagé, il doit être remplacé par un câble original chez l'agent le plus proche ou dans un centre du service après-vente.
18. Si de l'huile vient en contact avec les yeux, les rincer immédiatement avec de l'eau. En cas d'absorption accidentelle d'huile, consulter immédiatement un médecin.
19. Fermer le couvercle avant de mettre la machine en marche.

## “ENTRETIEN DES PRODUITS A DOUBLE ISOLATION ”

Un produit à double isolation est équipé de deux isolations au lieu d'une mise à la terre. La mise à la terre n'est pas prévue sur un produit à double isolation et ne devrait donc pas être employée. L'entretien d'un produit à double isolation qui exige de grands soins et des connaissances poussées sur le système, doit donc être réalisé seulement par du personnel qualifié. N'employer que des pièces de rechange originales pour l'entretien et la réparation. Un produit à double isolation est désigné de la manière suivante: "Isolation double" ou "A double isolement".

Le symbole  peut également caractériser un tel produit.

## “PRIERE DE CONSERVER SOIGNEUSEMENT LES PRESCRIPTIONS DE SECURITE”

Cette surjeteuse est destinée seulement à un usage familial.

# “NORMAS DE SEGURIDAD IMPORTANTES”

Cuando se usa un aparato eléctrico deben respetarse las siguientes normas de seguridad:

## “PELIGRO \_\_\_\_ para reducir el riesgo de electrochoque:”

1. No dejar nunca la máquina de punto cadeneta y cobertura sin vigilancia si ella está enchufada.
2. Después de coser y antes de los trabajos de mantenimiento, la máquina debe desconectarse quitando el enchufe de la red eléctrica.
3. Antes de cambiar la bombilla, desenchufar la máquina. Usar solamente bombillas de max. 110V~240V/15W.

## “ADVERTENCIA \_\_\_\_ para reducir el riesgo de quemaduras, fuego, electrochoque o el riesgo de herir personas:”

1. La máquina de punto cadeneta y cobertura no es ningún juguete. Tener mayor cuidado si la máquina la usan los niños o si se usa cerca de ellos.
2. Usar esta máquina para los fines descritos en esta guía. Usar únicamente los accesorios recomendados por el fabricante.
3. No trabajar con esta máquina si el cable o el enchufe están dañados, ella no funciona bien o está estropeada, si se ha dejado caer al suelo o dentro del agua. Llevar inmediatamente la máquina al próximo representante Bernina o al especialista correspondiente para controlarla y/o arreglarla.
4. No bloquear las aperturas de refrigeración durante el uso de la máquina. Mantener estas aperturas abiertas, sin residuos o restos de ropa.
5. No acercarse nunca los dedos a las partes móviles, sobre todo cerca de la aguja.
6. Usar siempre una placa-aguja original. Una placa-aguja falsa puede romper la aguja.
7. No usar agujas torcidas.
8. Durante la costura, ni tirar de la ropa ni empujarla. Esto podría romper la aguja.
9. Las manipulaciones en la zona de la aguja, por ejemplo, enhebrar, cambiar la aguja o un pie prensatelas, etc. siempre deben hacerse con el interruptor principal a "O".
10. Antes de los trabajos de mantenimiento descritos en la guía, como p.ej. limpieza, enhebrado de la lanzadera, cambio de bombillas, etc. debe desconectarse la máquina quitando el enchufe de la red eléctrica.
11. No meter ningunos objetos dentro de las aperturas de la máquina.
12. No usar la máquina al aire libre.
13. No usar la máquina en sitios donde se utilizan productos con gas propelentes (sprays) u oxígeno.
14. Para desconectar la máquina, colocar el interruptor principal a "O" y quitar el enchufe de la red.
15. Desenchufar de la red tirando siempre del enchufe y no del cable.
16. Generalmente, cuando la máquina no se usa tiene que desconectarse quitando el enchufe de la red eléctrica.
17. Si el cable eléctrico está dañado, entonces hay que cambiarlo por uno nuevo original. Consultar el representante más cercano o el centro de servicio para que lo cambien.
18. Si le entra aceite en los ojos, lávese inmediatamente con agua hasta que salga todo el aceite. Si traga aceite por descuido, consulte inmediatamente con un médico.
19. Cierre la tapa antes de poner la máquina.

## “MANTENIMIENTO DE PRODUCTOS DE ISOLACION DOBLE”

Un producto de aislamiento doble tiene dos unidades de aislamiento en vez de una toma de tierra. En un producto de aislamiento doble no hay una toma de tierra, y tampoco debe incluirse una. El mantenimiento de un producto de aislamiento doble requiere mucha atención y conocimiento del sistema. Por eso sólo un especialista puede hacer este trabajo de mantenimiento. Usar únicamente piezas de recambio originales. Un producto de aislamiento doble está marcado con: "Doble aislamiento" o "Isolación doble".

El símbolo  puede también indicar semejante producto.

## ¡GUARDE BIEN ESTAS NORMAS DE SEGURIDAD!

Esta máquina de punto cadeneta y cobertura está solamente destinada para el uso doméstico.



# INSTRUÇÕES DE SEGURANÇA IMPORTANTES

Quando utilizar esta máquina, deve seguir sempre precauções básicas de segurança, incluindo a que se segue: Leia todas as instruções, antes de utilizar esta máquina.

## **PERIGO-** Reduzir o risco de choque eléctrico:

1. Quando está ligada, a máquina deve estar sob o controlo de alguém.
2. Depois de a utilizar e antes de a limpar, desligue sempre e imediatamente, a máquina da tomada eléctrica da parede.
3. Desligue sempre a máquina, antes de substituir a lâmpada. Recoloque uma lâmpada do mesmo tipo de max. 110V~240V/15W.

## **ATENÇÃO-** Reduzir o risco de queimaduras, fogo, choque eléctrico ou danos pessoais:

1. Não permita que esta máquina seja utilizada como se se tratasse dum brinquedo. Redobre a atenção quando a máquina estiver a ser utilizada por crianças ou perto delas.
2. Utilize esta máquina apenas para os fins para que foi concebida, tal como está descrito no Manual do Utilizador. Utilize apenas acessórios recomendados pelo fabricante, como consta do mesmo Manual.
3. Nunca ponha a máquina a funcionar quando o cabo eléctrico ou a ficha estiver danificada, quando não estiver a funcionar bem, depois de ter caído ou ficar danificada, ou tivar caído na água. Leve a máquina ao agente autorizado do Serviço de Assistência Técnica mais próximo para ser examinada, reparada ou quando necessitar de afinações eléctricas ou mecânicas.
4. Nunca use a máquina quando os orifícios de ventilação estiverem bloqueados. Não se deve deixar acumular pó, poeiras e pedaços de panos nos orifícios de ventilação da máquina e do pedal.
5. Mantenha os dedos afastados de todas as peças móveis. É necessário dispensar cuidados especiais ao redor da agulha de costurar e da faca.

6. Utilize sempre a placa de entrada adequada. Quando se utiliza uma placa de entrada não indicada, a agulha pode partir-se.
7. Não utilize agulhas rombas.
8. Não puxe nem empurre o tecido quando estiver a costurar. Pode deflectir e partir a agulha.
9. Desligue a ficha eléctrica da tomada da parede ou desligue a máquina, sempre que fizer ajustamentos na zona da agulha, tais como, enfiar linha na agulha, substituir a agulha, substituir a placa de entrada, substituir o calcador, ou outras operações idênticas.
10. Desligue sempre a máquina da tomada eléctrica quando retirar as tampas, lubrificar ou quando executar outros ajustamentos técnicos mencionados no Manual do Utilizador.
11. Nunca deixe cair nem introduza nenhum objecto em qualquer abertura ou orifício.
12. Não utilize a máquina fora de case.
13. Não a use em salas onde estão a ser utilizados produtos de aerosol (sprays) ou onde está a ser administrado oxigénio.
14. Para desligar, rode todos os comandos para a posição off ("0") e depois retire a ficha da tomada da parede.
15. Não desligue a ficha puxando pelo cabo. Para desligar, agarre na ficha e nunca no cabo.
16. Feche a tampa antes de colocar a máquina.

## **GUARDE ESTAS INSTRUÇÕES**

"Esta máquina de corte-e-cose foi concebida para utilização doméstica."

## Contents

---

Replace bulb with same type rated 15Watts.

Use foot controller

- 4C-315A221 Foot controller (100v) Japan
- 4C-316B22 Foot controller (115v) U.S.A.
- 4C-326C22 Foot controller (220v) South Africa
- 4C-316C24 Foot controller (220v) Argentina
- 4C-316C26 Foot controller (220v) Korea
- 4C-316C28 Foot controller (220v) the Middle East
- 4C-326G22 Foot controller (230v) Europe
- 4C-326C25 Foot controller (240v) U.K.
- 4C-326C23 Foot controller (240v) Australia

- 1. Safety regulations
- 5. Contents
- 7. Details of the machine
- 7. - Details of the machine
- 9. Preparing the machine
- 9. - Accessories
- 9. - Accessory Box
- 9. - Looper cover
- 9. - Waste collector
- 11. - Attaching the foot control
- 11. - Sewing speed
- 11. - Assembling the thread stand
- 11. - Thread cones
- 11. - Power/ light switch
  
- 13. Using the machine
- 13. - Handwheel
- 13. - Presser foot lifter
- 13. - Changing the presser foot
- 15. - Inserting needles
- 15. - To lower the upper knife
  
- 17. Threading
- 17. - Threading/ Preparation
- 17. - Upper looper (Blue)
- 19. - Lower looper (Red)
- 21. - Right needle (Green)
- 23. - Left needle (Yellow)
- 23. - After threading
- 25. Trial sewing, thread tension
- 25. - Sewing test
- 25. - Check your trial run
  
- 27. Adjusting the thread tension
- 27. - Adjusting the thread tension
  
- 29. Adjustments and settings
- 29. - Stitch length
- 29. - Cutting width
  
- 31. Differential feed\*
- 31. - Differential feed\*
- 31. - Gathering\*
  
- 33. Practical sewing
- 3 thread overlock
- 3 thread rolled hem
- Unpicking seams
  
- 35. Maintenance
- Changing light bulb
- Cleaing and lubricating
  
- 37. Trouble shooting guide
- 41. Technical data

## Table des matières

- 2. Consignes de sécurité
- 6. Table de matière
- 8. Détails de la machine
- 8. -Détails de la machine
- 10. Préparation de la machine
- 10.-Accessories
- 10.-Coffret d'accessoires
- 10.-Couvercle du boucleur
- 10.-Plaque de travail
- 12.-Raccorder la pédale de commande
- 12.-Vitesse de la couture
- 12.-Montage du support des fils
- 12.-Mise en place des bobines
- 12.-Interrupteur principal et d'éclairage
- 14.-Mise en service de la machine
- 14.-Volant
- 14.-Élévateur du pied-de biche
- 14.-Remplacement du pied-de-biche
- 16.-Remplacement des aiguilles
- 16.-Relevage du couteau supérieur
- 18. Enfilage
- 18.-Préparation de l'enfilage
- 18.-Fil du boucleur supérieur (bleu)
- 20.-Fil du boucleur inférieur (rouge)
- 22.-Fil d'aiguille de droite (vert)
- 24.-Fil d'aiguille de gauche (jaune)
- 24.-Terminer l'enfilage
- 26. Echantillon d'essai, tension de fil
- 26.-Echantillon de couture
- 26.-Vérification de l'échantillon
- 28. Adaptation des tensions de fil
- 28. Adaptation des tensions de fil
- 30. Réglage et utilisation
- 30.-Longueur de point
- 30.-Largeur de coupe
- 32. Entraînement différentiel
- 32.-Entraînement différentiel
- 32.-Fronçage
- 34. Coutures pratiques
  - Surjet à 3 fils
  - Ourlet roulé à 3 fils
  - Découdre une couture
- 36. Entretien
  - Les couteaux
  - Remplacer l'ampoule
- 38. Éliminer les défauts soi-même
- 41. Spécifications techniques

## Índice

- 3. Normas de seguridad
- 6. Índice del contenido
- 8. Detalles de la máquina
- 8. -Detalles de la máquina
- 10. Preparación de la máquina
- 10.-Accesorios
- 10.-Caja de accesorios
- 10.-Tapa del ojo-guía
- 10.-Plato de trabajo
- 12.-Conexión del pedal de mando
- 12.-Velocidad de la costura
- 12.-Montaje del soporte de los hilos
- 12.-Colocación de las bobinas
- 12.-Interruptor principal y de alumbrado
- 14.-Utilización de la máquina
- 14.-Volante
- 14.-Elevación del prensatelas
- 14.-Cambio del prensatelas
- 16.-Cambio de las agujas
- 16.-Elevación de la cuchilla superior
- 18.-Enhebrar
- 18.-Preparación del enhebrado
- 18.-Hilo de ojo-guía superior (azul)
- 20.-Hilo de ojo-guía inferior (rojo)
- 22.-Aguja derecha (verde)
- 24.-Aguja izquierda (amarillo)
- 24.-Después del enhebrado
- 26. Costura de ensayo, tensión de hilo
- 26.-Prueba de costura
- 26.-Comprobación del funcionamiento de prueba
- 28. Ajuste de la tensión del hilo
- 28. Ajuste de la tensión del hilo
- 30. Ajuste y utilización
- 30.-Ajuste de la longitud de la puntada
- 30.-Anchura de corte
- 32. Arrastre diferencial
- 32.-Arrastre diferencial
- 32.-Froncido
- 34.-Costuras prácticas
  - Overlock de 3 hilos
  - Doblado ondulado de 3 hilos
  - Descoser una costura
- 36. Mantenimiento
  - Cambio de una bombilla
  - Limpieza y lubricación
- 39. Guía de corrección de averías
- 42. Especificaciones técnicas

## Índice

- 4. Instruções sobre segurança
- 6. Índice
- 8. Detalhes de máquina
- 8. -Detalhes de máquina
- 10. Preparação de máquina
- 10.-Acessórios
- 10.-Caixa dos acessórios
- 10.-Tampa da lançadeira
- 10.-Tampa da placa do tecido
- 12.-Montar o controlo do pedal
- 12.-Velocidade de costura
- 12.-Montar o apoio da linha
- 12.-Cones da linha
- 12.-Tecla de ligação/ luz
- 14. Utilização da máquina
- 14.-Volante manual
- 14.-Elevador do calcador
- 14.-Substituir o calcador
- 16.-Inserir agulhas
- 16.-Levantar a faca superior
- 18.-Enfiar a linha
- 18.-Enfiar a linha/ Preparação
- 18.-Lançadeira superior (azul)
- 20.-Lançadeira inferior (vermelha)
- 22.-Agulha direita (verde)
- 24.-Agulha esquerda (amarela)
- 24.-Depois de enfiar a linha
- 26. Costura experimental, tensão da linha
- 26.-Costura experimental
- 26.-Verifique o curso da experiência
- 28. Ajustamento da tensão da linha
- 28. Ajustamento da tensão da linha
- 30. Ajustamentos e instalações
- 30.-Ajustamento do comprimento do ponto
- 30.-Largura do corte
- 32. Passagem diferencial da liha\*
- 32.-Passagem diferencial da liha\*
- 32.-Junção\*
- 34.-Costuras práticas
  - Chuleado de 3 linhas
  - Bainha enrolada de 3 linhas
  - Costuras descosidas
- 36. Manutenção
  - Substituir a lâmpada
  - Limpeza e lubrificação
- 40. Guia de anomalias
- 42. Informação técnica

### Details of the machine

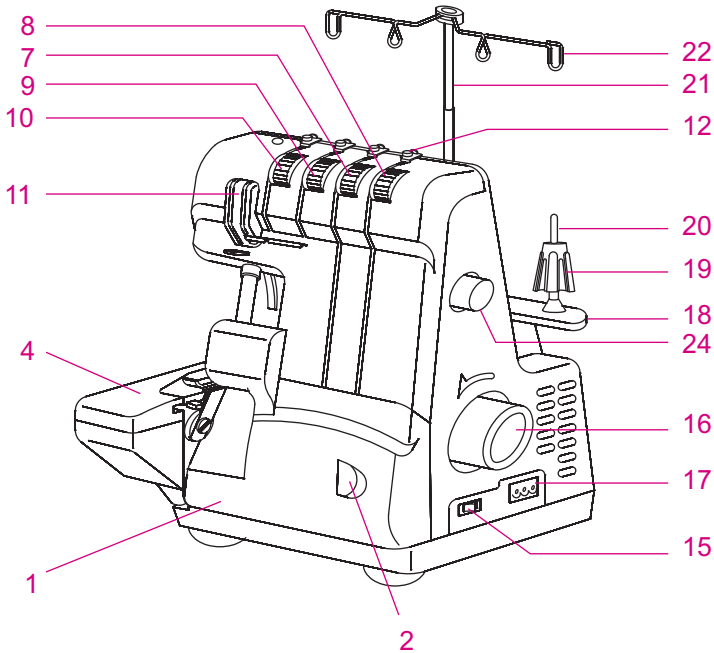

1. Looper cover
2. Looper cover opening indent
3. Knife guard
4. Cloth plate
5. Stitch plate
6. Presser foot
7. Upper looper tension dial
8. Lower looper tension dial
9. Right needle tension dial
10. Left needle tension dial
11. Thread take up cover
12. Thread guide plate
13. Accessory box
14. Bulb cover
15. Power / light switch
16. Handwheel
17. Machine socket
18. Thread stand
19. Anti-vibration cone
20. Spool holder pin
21. Retractable support rod
22. Open thread guide
23. Presser foot lifter
24. Stitch length dial
25. Differential feed dial

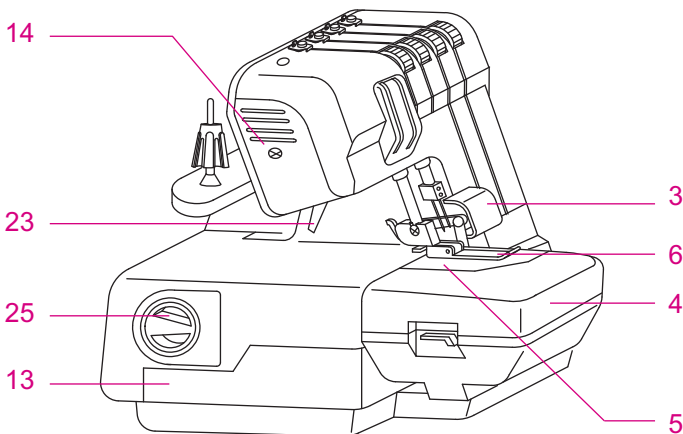

## Détails de la machine

## Detalles de la máquina

## Detalhes de máquina

### Détails de la machine

- 1 Couvercle du boucleur
- 2 Guidage pour l'ouverture du couvercle du boucleur
- 3 Capot du couteau
- 4 Capot pour ouvrir le plateau de travail
- 5 Plaque à aiguille
- 6 Pied-de-biche
- 7 Régulateur de tension du fil de boucleur supérieur
- 8 Régulateur de tension du fil de boucleur inférieur
- 9 Régulateur de tension du fil d'aiguille de droite
- 10 Régulateur de tension du fil d'aiguille de gauche
- 11 Capot du tendeur de fil
- 12 Tige de guidage des fils
- 13 Coffret d'accessoires
- 14 Capot de l'ampoule
- 15 Interrupteur principal et éclairage
- 16 Volant
- 17 Prise
- 18 Support de broches à bobines
- 19 Antivibreux
- 20 Broche à bobine
- 21 Support de guide-fil télescopique
- 22 Guide-fil ouvert
- 23 Elévateur du pied-de-biche
- 24 Sélecteur de longueur de point
- 25 Sélecteur du mécanisme d'avance à différentiel

### Detalles de la máquina

1. Tapa del ojo-guía
2. Guiado para la apertura de la tapa del ojo-guía
3. Guarda de la cuchilla
4. Plato de trabajo
5. Placa de aguja
6. Prensatelas
7. Regulador de tensión del hilo de ojo-guía inferior
8. Regulador de la tensión del hilo de ojo-guía superior
9. Regulador de tensión del hilo de la aguja de la derecha
10. Regulador de la tensión del hilo de la aguja de la izquierda
11. Cubierta del tensor de hilo
12. Placa de guía hilos
13. Caja de accesorios
14. Cubierta de la bombilla
15. Interruptor principal
16. Volante de la máquina
17. Conectar de la máquina
18. Soporte bobinal del hilo
19. Antivibrador
20. Soporte bobina
21. Soporte de guía hilo telescópico
22. Guía hilo abierto
23. Elevador de prensatelas
24. Selector de longitud de puntada
25. Selector del mecanismo de avance de diferencial

### Detalhes de máquina

1. Tampa da lançadeira
2. Ranhura de abertura da tampa da lançadeira
3. Guarda de faca
4. Placa do tecido
5. Placa do ponto
6. Calcador
7. Mostrador da tensão da lançadeira inferior
8. Mostrador da tensão da lançadeira superior
9. Mostrador da tensão da agulha direita
10. Mortrador da tensão da agulha esquerda
11. Tampa de retirar a linha
12. Placa de guia da linha
13. Caixa de acessórios
14. Tampa da lâmpada
15. Tecla de ligação/ luz
16. Volante manual
17. Tomada da máquina
18. Apoio da linha
19. Cone anti-vibração
20. Haste de suporte da bobine
21. Vara de apoio retractável
22. Guia de linha aberta
23. Elevador do calcador
24. Mostrador do comprimento do ponto
25. Mostrador de passagem da linha diferencial

# Preparing the machine

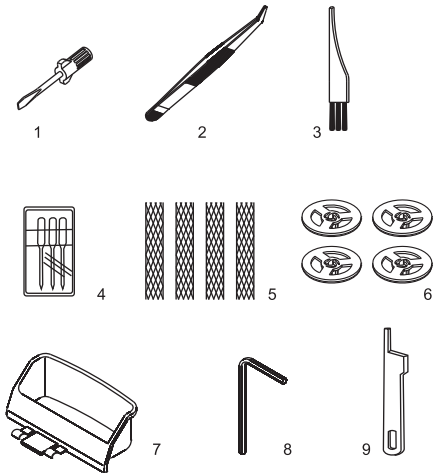

## Accessories

1. Screwdriver
2. Tweezers
3. Cleaning brush
4. Set of needles ELx705
5. Net
6. Spool caps
7. Waste collector
8. Hexagon wrench
9. Upper knife
10. Oiler

## Accessory Box

All standard accessories are stored in the box. Pull out to open. Push in to close.

## Looper cover

To open, push to the right with your thumb in the indent and tilt towards you. To close push it up and the cover engages automatically.

## Waste collector

Fabric waste will be collected as you sew. Push the waste collector under the front of the machine and slightly to the left towards the cloth plate cover.

## Cloth plate cover

To open push the lever up. To close push the cover up to the right, it snaps into position automatically.

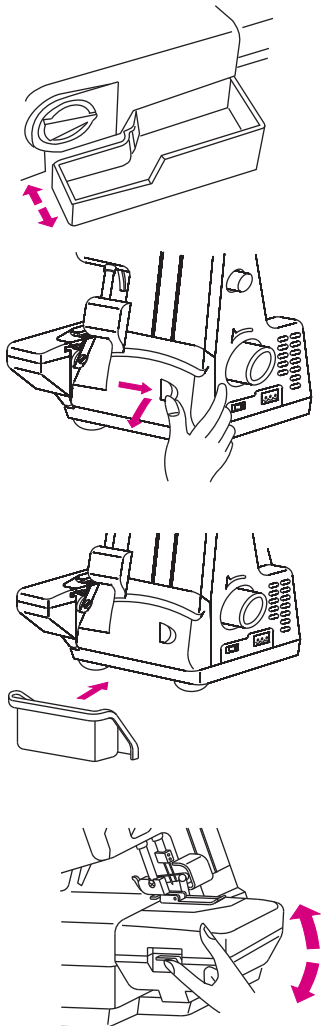



## Préparation de la machine

## Preparación de la máquina

## Preparação da máquina

### Accessories

- 1 Tournevis
- 2 Pincette
- 3 Pinceau
- 4 Huileur ELx705
- 5 Couteau supérieur
- 6 Disques de déviation du fil
- 7 Assortment d'aiguilles
- 8 Clef coudée à six pans
- 9 Couteau
- 10 Filet

### Coffret d'accessoires

Pour ouvrir, tenir le coffret par le bas et tirer vers la gauche. Tous les accessoires standard peuvent y prendre place. Refermer en poussant le coffret vers la droite.

### Couvercle du boucleur

Pour ouvrir le couvercle du boucleur, le pousser vers la droite. Puis le rabattre vers l'avant. Pour refermer le couvercle, le rabattre vers le haut. Il s'encliquette alors automatiquement vers la gauche.

### Mise en place du récupérateur de tissu

Les chutes de tissu sont captées aussitôt après la coupe. Glisser le récupérateur depuis l'avant sous la machine, puis le pousser légèrement vers la gauche contre le plateau de travail.

### Plateau de travail

Le plateau de travail s'ouvre automatiquement en appuyant sur le petit levier vers le haut et en rabattant le plateau de travail vers la gauche. Pour refermer, appuyer vers le haut et à droite jusqu'à ce que le plateau de travail s'encliquette.

### Accesorios

1. Destornillador
2. Pinzas
3. Cepillo de limpieza
4. Juego de agujas ELx705
5. Red
6. Discos desviación hilo, bobinas
7. Recogedor de residuos
8. Llave hexagonal
9. Cuchilla superior
10. Aceitera

### Caja de accesorios

Todos los accesorios estándar se guardan en esta caja. Tirar hacia fuera para abrirla y presionar para cerrarla.

### Cubierta del ojo-guía

Para abrir, presione a la derecha con el dedo en la zona rebajada e incline la máquina adelante. Para cerrar la tapa, llévela hacia arriba, con lo que se enclavará automáticamente.

### Recogedor de restos de tela

Los restos de tela se recogerán a medida que efectúe la costura. Deslice este dispositivo debajo de la parte frontal de la máquina y empújelo ligeramente hacia la izquierda contra el plato de trabajo.

### Cubierta del plato de trabajo

El plato de trabajo se abre automáticamente ejerciendo presión sobre la pequeña palanca hacia arriba, y abatiendo el plato a la izquierda. Para cerrar, presione hacia arriba y a la derecha hasta que el plato quede enclavado.

### Acessórios

1. Chave de fendas
2. Pinças
3. Escova de limpeza
4. Conjunto de agulhas ELx705
5. Rede
6. Tampas das bobinas
7. Reservatório dedesperdício
8. Chave de bocas hexagonal
9. Faca superior
10. Almotolia

### Caixa de acessórios

Todos os acessórios standard estão guardados na caixa. Para abrir, puxe para fora e para fechar, empurre para dentro.

### Tampa da lançadeira

Para abrir, empurre para a direita com o polegar no denteado e incline para si. Para fechar, empurre para o lado de cima e a tampa encaixa automaticamente.

### Caixote do lixo

Os restos de tecido vão-se juntando à medida que se vai costurando. Empurre o Reservatório de desperdício, que está por debaixo da parte da frente da máquina e ligamente para a esquerda em direção à tampa da placa do tecido.

### Tampa da placa do tecido

Para abrir, empurre a alavanca para cima. Para fechar, empurre a tampa para cima e para a direita e encaixa automaticamente na posição.

## Preparing the machine

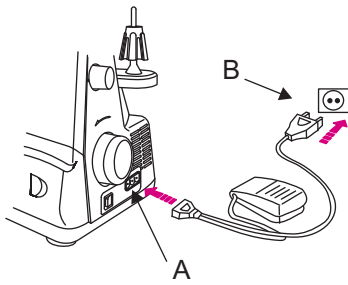

### Attaching the foot control

Plug foot control into machine socket (A) and then into main socket (B).

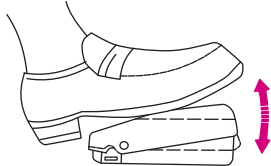

### Sewing speed

The sewing speed can be adjusted by increasing or decreasing the pressure on the foot control (C).

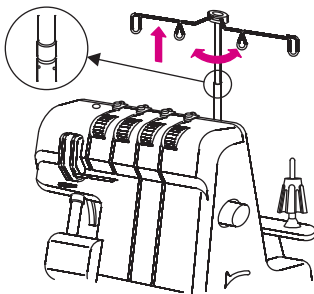

### Assembling the thread stand

Raise the support rod fully, turning slightly until the positioning catches engage.

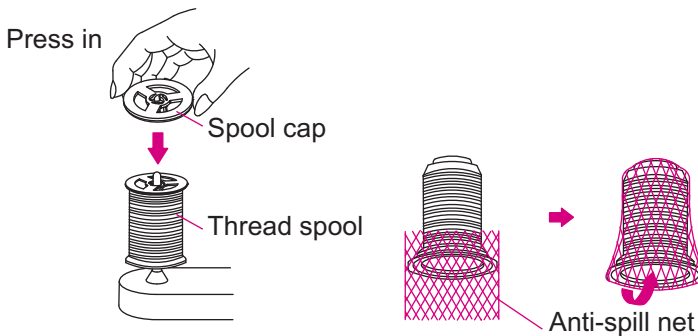

### Thread cones

The anti-vibration cone should be used with the wider edge to the bottom on the spool holder pin when sewing with cones. When using household spools remove the anti-vibration cones. Place spool on spool holder pins and push the spool caps on. If threads slip and get twisted, cover the spools with the nets supplied in the accessory box.

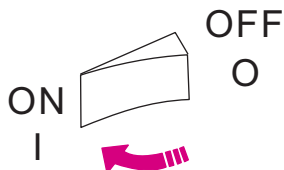

### Power/light switch

The power switch is conveniently placed on the handwheel side of the machine.

"I" - ON

"O"-OFF

## Préparation de la machine

## Preparación de la máquina

## Preparação da máquina

### Raccorder de la pédale de commande

Brancher la pédale dans la prise de la surjeteuse (A), puis relier la fiche (B) au réseau. La pédale de commande (C) permet de modifier la vitesse de couture.

### Vitesse de couture

La vitesse de couture (C) peut être modifiée en appuyant plus ou moins sur la pédale de commande.

### Montage du support des fils

Tirer la tige jusqu'en butée, tourner légèrement jusqu'à ce que la tige s'encliquette.

### Mise en place des bobines

Si vous utilisez des cônes normaux, installez les antivibreurs sur les broches en veillant à ce que leur côté large se trouve en bas. En cas d'utilisation de bobines de ménage, les antivibreurs doivent être retirés. Installez les bobines, puis posez les rondelles de maintien sur les broches.

Pour des fils fins qui se déroulent facilement du cône, il faut recouvrir les bobines avec des filets contenus dans le coffret d'accessoires.

### Interrupteur principal et d'éclairage

L'interrupteur principal figure en bonne place du côté du volant, devant la prise.

"I" - MARCHÉ

"O"-ARRET

### Conexión del pedal de mando

Conecte el pedal en la toma de corriente de la máquina (A) y luego en la toma de corriente de la red (B) .

### Velocidad de costura

La velocidad de costura puede ajustarse aumentando o disminuyendo la presión sobre el pedal de mando (C) .

### Montaje del soporte de los hilos

Eleve completamente la varilla de soporte, girando ligeramente hasta que se enclave dicha varilla.

### Colocación de las bobinas

Si utiliza conos normales, instale los antivibradores en los husillos cuidando de que su lado más ancho quede hacia abajo. En caso de utilización de bobinas domésticas, los antivibradores deben retirarse. Instale las bobinas y luego coloque las arandelas de retención en los husillos. Para hilos finos que se desenrollen fácilmente desde el cono, hay que recubrir las bobinas con las redes suministradas en la caja de accesorios.

### Interruptor principal y de alumbrado

El interruptor principal está cómodamente colocado en el lado. Del volante de la máquina.

"I" - Marcha

"O"-Parada

### Montar o controlo do pedal

Ligue o controlo do pedal à tomada da Máquina (A) e a seguir à tomada da parede (B) .

### Velocidade da costura

Pode-se regular a velocidade da costura, aumentando ou diminuindo a pressão sobre o controlo do pedal (C) .

### Montar o apoio da linha

Levante completamente a vara de suporte, girando-a ligeiramente até os dentes de engate ficarem encaixados.

### Cones da linha

Deve-se utilizar o cone de anti-vibração como extremidade mais larga virada para o lado do findo da haste de suporte da bobine, quando se costura com cones. Quando se utilizam bobinas domésticas, retire os cones de anti-vibração. Coloque a bobine nas hastes de suporte da bobine e empurre as tampas das bobinas sobre elas. Se as linhas deslizarem e ficarem enroladas, cubra as bobinas com as redes que estão na caixa de acessórios.

### Tecla de ligação/ luz

A tecla de ligação está posicionada convenientemente ao lado do volante manual da máquina.

"I" - Ligada (On)

"O"-Desligada (Off)

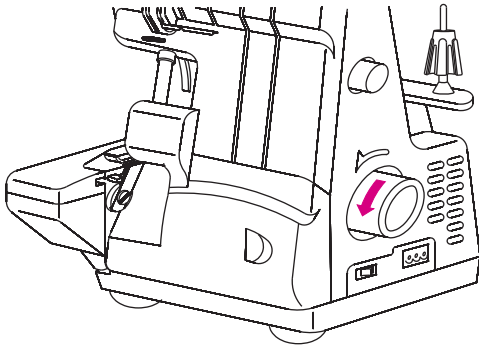

### Handwheel

The handwheel turns counterclockwise.

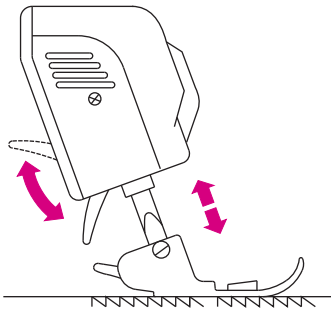

### Presser foot lifter

To raise the presser foot, raise the lever on the rear of the machine until it engages.

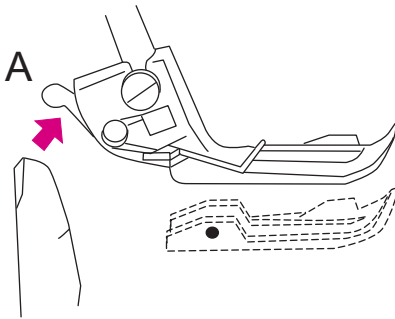

### Changing the presser foot

- Switch the machine off " O ".
- Raise the presser foot. Press the catch (A) to release the presser foot from the clamp. Raise the presser foot lifter to the highest position and remove the presser foot sole to the left. To attach the presser foot sole, place it under the shaft. The groove in the shaft should line up exactly with the presser foot pin. Lower the shank and the presser foot will engage automatically.

### Volant

Le volant tourne dans le sens inverse des aiguilles d'une montre.

### Volante

El volante gira a izquierdas.

### Volante manual

O volante manual gira no sentido contrário dos ponteiros do relógio.

### Élévateur de pied-de-biche

Pour relever le pied-de-biche, actionner le levier de l'élevateur vers le haut, jusqu'à ce qu'il reste en position.

### Elevador del prensatelas

Para elevar el prensatelas, eleve la palanca en la parte posterior de la máquina hasta que quede en su posición.

### Elevador do calcador

Para levantar o calcador, levante a alavanca, que está no lado de trás da máquina, até encaixar.

### Remplacement du pied-de-biche

-Débrancher la machine du réseau et placer l'interrupteur principal sur " O " .  
-Relever le pied-de-biche.  
-Tourner le volant vers l'avant pour amener les aiguilles à leur position la plus haute.  
-Actionner le levier (A) pour desserrer le pied-de-biche complètement, puis retirer la semelle du pied-de-biche en tirant vers la gauche.  
Pour fixer la semelle du pied-de-biche, placer celle-ci sous la barre en veillant à ce que la rainure se trouve positionnée juste au-dessus de la broche. Abaisser ensuite la barre du pied-de-biche. Ce dernier s'encliquette automatiquement.

### Cambio del prensatelas

- Desconecte la máquina de la red y coloque el interruptor principal en la posición "O" .  
- Eleve el prensatelas.  
- Gire el volante para llevar las agujas a su posición más alta.  
- Accione la palanca (A) para liberar el prensatelas completamente y luego retire la zapata del prensatelas tirando hacia la izquierda.  
- Para fijar la zapata del prensatelas, colóquela bajo la barra cuidando de que la ranura se encuentre situada inmediatamente por encima del husillo. Baje a continuación la barra del prensatelas.  
- Éste último quedará enclavado automáticamente.

### Substituir o calcador

- Desligue a máquina ("0").  
- Levante o calcador.  
Prima a lingueta (A) para libertar o calcador do grampo.  
Levante o elevador do calcador para a posição mais alta e retire a base do calcador para o lado esquerdo. Para montar a base do calcador, coloque-a debaixo da haste. A ranhura da haste deve ficar alinhada exactamente com a haste do calcador. Baixe a alavanca so calcador e o calcador encaixa-se automaticamente.

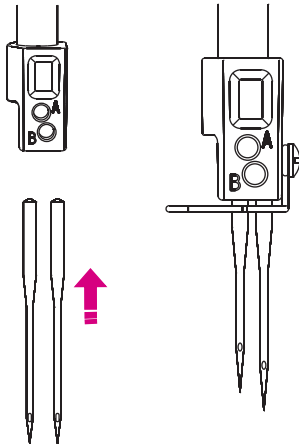
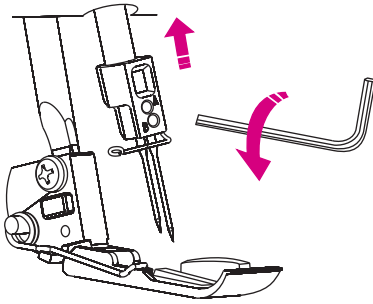

### Inserting needles

- Switch the machine off " O ".  
Disconnect machine from electricity supply.
- Turn the handwheel until needles are fully raised.
- Lower the presser foot.
- Use the hexagon wrench to loosen the needle setscrew.  
Remove needle.
- Insert the needle flat side towards the back, as far as possible into the needle clamp.  
Tighten the screw.
- The left needle is set higher than the right needle.

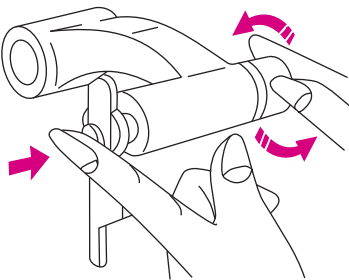

### Raising the upper knife

- Turn the handwheel to raise the needles.
- Open the looper cover.
- Press the upper knife holder to the right. Turn the knob clockwise until the knife engages.
- Close the looper cover.



## Remplacement des aiguilles

- Débrancher la machine du réseau et placer l'interrupteur principal sur " O " .
- Tourner le volant pour amener les aiguilles à leur plus haute position.
- Abaisser le pied-de-biche.
- A l'aide de la clef coudée à six pans, desserrer les vis de fixation des aiguilles, puis retirer les aiguilles.
- Introduire les aiguilles avec le côté plat vers l'arrière, jusqu'en butée.  
Resser les vis
- L'aiguille de gauche est plus haute que l'aiguille de droite.

## Inserción de las agujas

- Desconecte la máquina de la red y coloque el interruptor principal en la posición "O" .
- Gire el volante para llevar las agujas a su posición más alta.
- Baje el prensatelas
- Con la ayuda de la llave acodada de 6 caras afloje los tornillos de fijación de las agujas y luego retire las agujas.
- Introduzca las agujas con el lado plano hacia atrás, en todo su recorrido posible hasta que quede fijada.
- Apriete los tornillos
- La aguja de la izquierda queda más alta que la aguja de la derecha.

## Inserir agulhas

- Desligue a máquina ("0")  
Desligue a máquina da corrente eléctrica.
- Rode o volante manual até as agulhas ficarem completamente levantadas.
- Baixe o calçador.
- Utilize a chave de bocas hexagonal, para afrouxar o parafuso de fixação da agulha. Retire a agulhe.
- Insira a agulha no grampo da agulha, com o lado liso virado para o lado de trás, o máximo possível. Aperte o parafuso.
- A agulha esquerda fica mais alta que a agulha direita.

## Relevage du couteau supérieur Elevación de la cuchilla superior

- Ouvrir le couvercle du boucleur.
- Appuyer le support du couteau supérieur vers la droite, jusqu'en butée.
- Tourner le bouton dans le sens des aiguilles d'une montre, jusqu'à ce que le couteau s'enclenche.
- Refermer le couvercle du boucleur.

- Gire el volante para situar las agujas en su posición más alta.
- Abrir la tapa del áncora
- Presione el soporte de la cuchilla superior hacia la derecha. Girar el botón en dirección a las agujas del reloj hasta que la cuchilla quede enclavada.
- Cerrar la tapa del áncora.

## Lavantar a faca superior

- Rode o volante manual para levantar as agulhas.
- Abra a tampa da lançadeira.
- Prima o suporte da faca superior para o lado direito. Rode o botão no sentido dos ponteiros do relógio at faca encaixar.
- Feche a tampa da lançadeira.

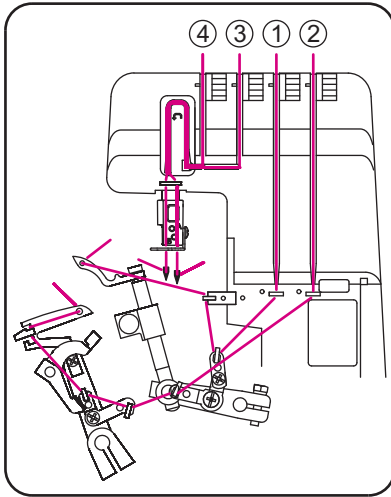

## Threading / Preparation

- Disconnect machine from electricity supply.
- Support rod with thread guide must be fully raised.
- Open the looper cover and the colth plate cover.
- Turn the handwheel towards you until needles are fully raised.
  
- Thread the machine in the correct sequence.

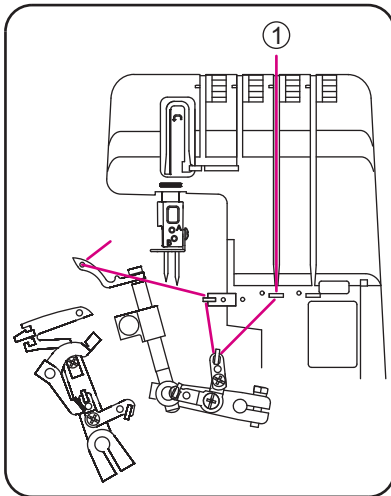

## Upper looper (Blue)

- Place the spool on the spool holder pin.
- Bring thread up from back to front through guide (1).
- Pull the thread under the guider (2) up to go around the pre-tension (3).
- Thread guide (4,5,6).
- Thread looper eye (7).

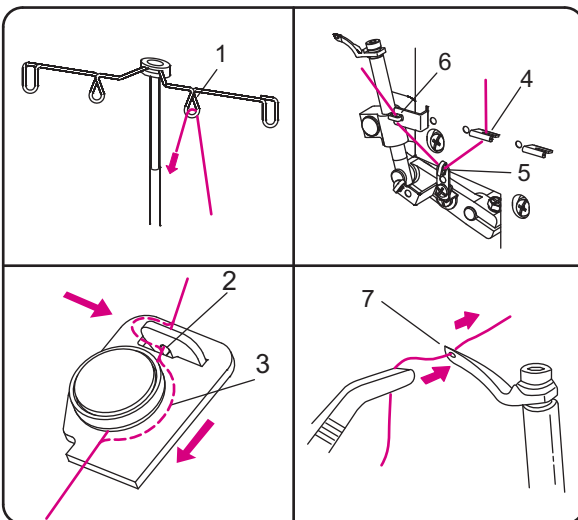

## Enfilage

### Préparation de l'enfilage

- Débrancher la machine du réseau et placer l'interrupteur principal sur .
- Dégager complètement le support de guide-fil et le guide-fil.
- Ouvrir le couvercle du boucleur et le plateau de travail.
- Tourner le volant vers l'avant et amener les aiguilles dans leur position la plus haute.
- Bien enfiler la machine en effectuant les opérations dans l'ordre correct.

### Fil du boucleur supérieur (bleu)

- Enficher la bobine sur la broche.
- En partant de l'arrière, introduire le fil dans le guide-fil (1).
- Former une boucle en S sur l'atige de guidage (2,3).
- Faire passer le fil à travers le guide-fil (4,5,6).
- Introduire le fil dans le chas du boucleur supérieur (7).

## Enhebrado

### Enhebrado/ preparación

- Desconecte la máquina de la red.
- La varilla de soporte con el guía hilos debe quedar completamente elevada.
- Abra la cubierta del ojo-guía y la del plato de trabajo.
- Gire el volante hacia delante y lleve las agujas a su posición más alta.
- Enhebre la máquina efectuando las operaciones en el orden correcto.

### Hilo del ojo-guía superior (azul)

- Coloque la bobina sobre el husillo de soporte.
- Partiendo desde atrás, inserte el hilo en el guía hilos (1).
- Forme un bucle en S a través de los agujeros en la barra del guía hilos (2,3)
- Haga pasar el hilo a través del guía hilos (4,5,6)
- Introduzca el hilo en el ojo del ojo-guía superior. (7).

## Enfiar a linha

### Enfiar a linha / Preparação

- Desligue a máquina da corrente eléctrica.
- A vara de suporte com o guia da linha deve estar completamente levantada.
- Abra a tampa da lançadeira e a tampa da placa do tecido.
- Rode o volante manual na sua direção até a agulha ficar completamente levantada.
- Enfie a linha na máquina na sequência correcta.

### Lançadeira superior (azul)

- Coloque a bobina na haste do suporte d bobine.
- Enfie a linha através da guia (1) detrás para a frente
- Execute laços em S através dos orifícios da barra da guia da linha (2,3) .
- Guia da linha (4,5,6) .
- Buraco da lançadeira da linha (7) .

## Threading

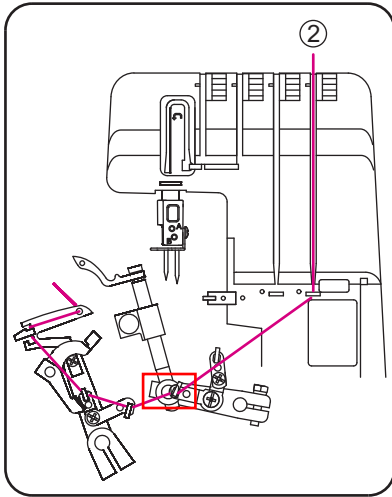

### Lower looper (red)

- Place the spool on the spool holder pin.
- Bring thread up from back to front through guide (1).
- Pull the thread under the protector (2) and pass under the guider up to go around the pre-tension (3)
- Thread guide (4,5,6,7).
- Turn the balance wheel toward you until the lower looper extending out 5-10mm from the needle plate edge.
- Pull the thread with tweezers to pass the lower looper hole (A).
- Draw the thread with your left hand tightly.
- Use your finger to push the automatic threader (B) up to the topmost, and then thread goes through the lower looper (C) automatically.

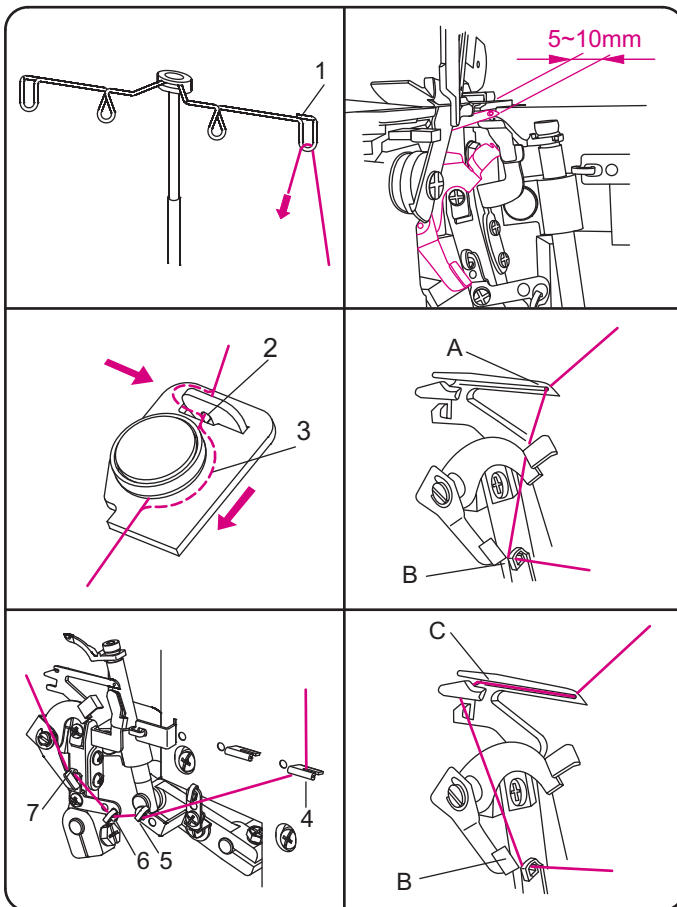

**Fil du boucleur inférieur (rouge)**

- Enficher la bobine sur la broche.
- En partant de l'arrière, introduire le fil dans le guide-fil (1).
- Former une boucle en S sur la tige de guidage (2,3).
- Faire passer le fil à travers le guide-fil (4,5,6,7).
- Tourner le volant moteur vers vous jusqu'à ce que le boucleur inférieur remonte d'environ 5 à 10mm.
- Saisir le fil à l'aide de la pince passer dans le trou du boucleur inférieur (A).
- Tirer le fil de la main gauche.
- A l'aide de votre doigt, pousser l'enfileur automatique (B) vers sa plus haute position : les fils iront automatiquement à travers le boucleur inférieur (C).

**Hilo del ojo-guía inferior (rojo)**

- Coloque la bobina sobre el husillo
- Partiendo desde atrás, inserte el hilo a través del guía hilos (1) .
- Forme un bucle en S a través de los agujeros en la barra del guía hilos (2,3) .
- Haga pasar el hilo a través del guía hilos (4,5,6,7) .
- Gire el volante del motor hacia su posición hasta que el ojo-guía inferior se extienda en 5-10mm desde el borde de la placa de aguja.
- Tire del hilo con la ayuda de la pinza para hacerle pasar a través del agujero del ojo-guía inferior (A) .
- Tire del hilo con su mano izquierda.
- Con la ayuda de su dedo, empuje el enhebrador automático (B) hacia su posición más alta: Los hilos pasarán automáticamente a través del ojo-guía inferior (C) .

**Lançadeira inferior (vermelha)**

- Coloque a bobine na haste do suporte da bobine.
- Leve a linha para cima de trás para afrente através da guia (1) .
- Execute laços em S através dos orifícios da barra da guia da linha (2,3) .
- Guia da linha (4,5,6,7)
- Rode o volante de balanço na sua direcção até a lançadeira inferior se alongar 5-10mm a partir da extremidade da placa da agulha.
- Puxe o tecido com as pinças para passar através do orifício da lançadeira inferior (A) .
- Puxe a linha firmemente com a mão esquerda.
- Utilize o dedo para empurrar o alimentador de passagem da linha (B) o máximo para cima, e a seguir a linha passa automaticamente através da lançadeira inferior (C) .

## Threading

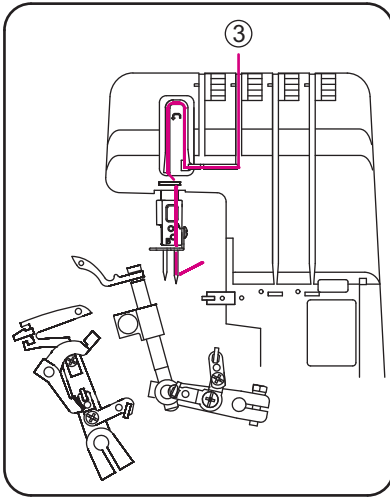

### Right needle (Green)

- Place the spool on the spool holder pin.
- Bring thread up through guide (1).
- Pull the thread under the protector (2) and pass under the guider up to go around the pre-tension (3)
- Thread guide (4,5).
- Thread right needle eye (6)
- Place thread under presser foot.

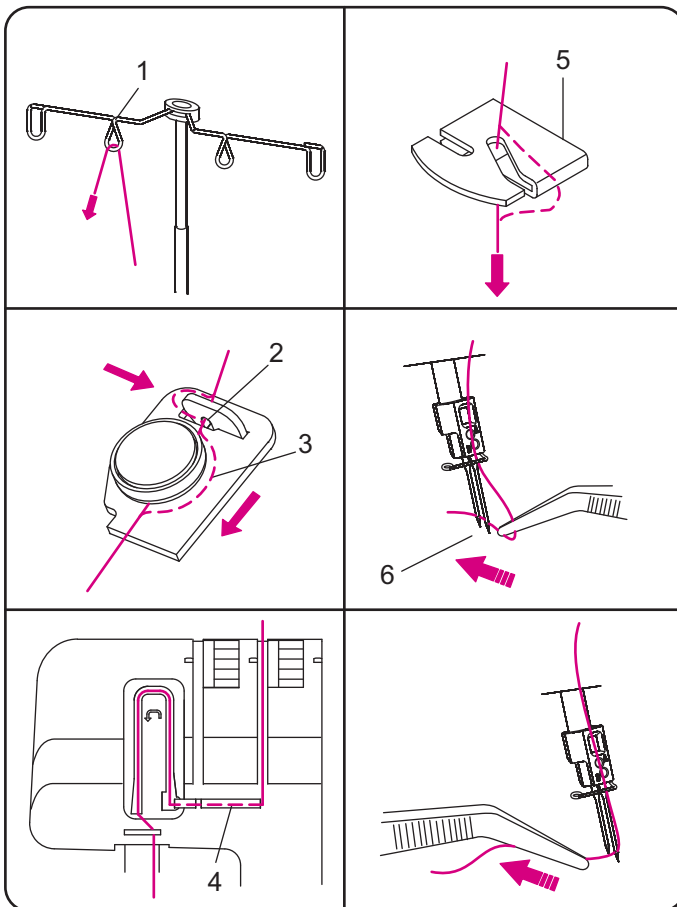



## Enfilage

### Fil d'aiguille de droite (Vert)

- Enficher la bobine sur la broche.
- En partant de l'arrière, introduire le fil dans le guide-fil (1).
- Former une boucle en S sur la tige de guidage (2,3).
- Faire passer le fil dans le guide-fil (4,5).
- Enfiler à travers le chas de l'aiguille de droite (6). Il faut que le fil soit placé dans la longue cainure de l'aiguille.
- Faire glisser par la gauche, le fil sous le pied-de-biche.

## Enhebrado

### Hilo de aguja de la derecha (Verde)

- Coloque la bobina en el husillo.
- Partiendo desde atrás, inserte el hilo en el guía hilos (1) .
- Forme un bucle en S a través de los agujeros en la barra del guía hilos (2,3) .
- Haga pasar el hilo por el guía hilos (4,5) .
- Enhebre a través del ojo de la aguja de la derecha (6) .
- Es preciso que el hilo quede colocado en la ranura larga de la aguja.
- Coloque el hilo bajo el prensatelas.
- Para algunos modelos solamente.

## Enfiar a linha

### Agulha direita (Verde)

- Coloque a bobine na haste do suporte da boboine.
- Leve a linha para cima através da guia (1) .
- Execute laços em S através dos orifícios da barra da guia da linha (2,3) .
- Guia da linha (4,5) .
- Enfie a linha no buraco da agulha direita(6)
- Coloque a linha debaixo do calcador.

# Threading

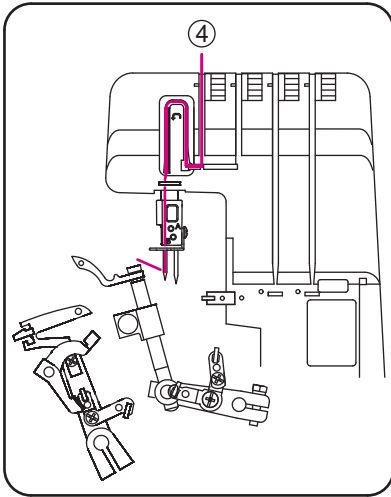

## Left needle (Yellow)

- Place the spool on the spool holder pin.
- Bring thread up through guide (1).
- Pull the thread under the protector (2) and pass under the guider up to go around the pre-tension (3).
- Thread guide (4,5).
- Thread left needle eye (6)
- Place thread under presser foot.

## After threading

When threading is complete, lower the presser foot and close the looper cover and cloth plate.

### Note:

If the lower looper has to be re-threaded, cut both needle threads off at the needle eye and remove surplus thread from below. Thread the looper and then re-thread the needles.

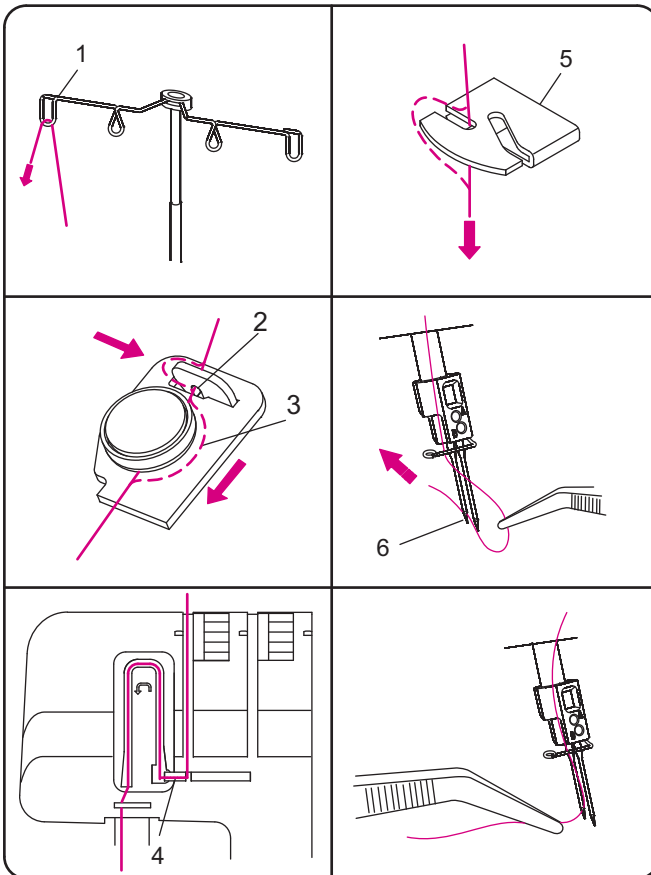

## Enfilage

### Fil d'aiguille de gauche (Jaune)

- Enfiler la bobine sur la broche.
- En partant de l'arrière, introduire le fil dans le guide-fil (1).
- Former une boucle en S sur la tige de guidage (2,3).
- Faire passer le fil dans le guide-fil (4,5).
- Enfiler à travers le chas de l'aiguille de gauche (6). Il faut que le fil soit placé dans la longue rainure de l'aiguille.
- Faire glisser par la gauche, le fil sous le pied-de-biche.

### Après l'enfilage

Une fois l'enfilage terminé, il faut abaisser le pied-de-biche, refermer le couvercle du boucleur et le plateau de travail.

### Indications:

Si le boucleur inférieur doit être enfilé à nouveau, il faut couper les deux fils d'aiguille vers le chas et retirer le surplus de fil par-dessous. Enfiler tout d'abord le boucleur inférieur, puis tirer les fils d'aiguille.

## Enhebrado

### Hilo de la aguja de la izquierda (Amarillo)

- Coloque la bobina en el husillo
- Partiendo desde atrás, enhebre el hilo en guía hilos(1).
- Forme un bucle en S a través de los agujeros en la barra del guía hilos (2,3) .
- Haga pasar el hilo por el guía hilo (4,5) .
- Enhebre a través del ojo de la aguja de la izquierda (6) .
- Es preciso que el hilo quede colocado en la ranura larga de la aguja.
- Haga deslizar por la izquierda el hilo bajo el prensatelas

### Después del enhebrado

Una vez terminado el enhebrado, hay que bajar el prensatelas, cerrar la tapa del ojo-guía y del plato de trabajo.

### Indicaciones:

Si el ojo-guía inferior debe enhebrarse de nuevo, es preciso cortar los 2hilos de la aguja hacia el ojo y retirar el sobrante de hilo por debajo. Enhebre primero el ojo-guía inferior y luego vuelva a enhebrar las agujas.

## Enfiar a linha

### Agulha esquerda(Amarela)

- Coloque a bobina na haste do suporte da bobine.
- Leve a linha para cima através da guia (1) .
- Execute laços em S através dos orifícios da barra da guia da linha (2,3) .
- Guia da linha (4,5).
- Enfie a linha no buraco da agulha esquerda (6) .
- Coloque a linha debaixo do calcador.

### Depois de enfiar a linha

Depois de enfiar toda a linha, baixe o calcador, e feche a tampa da lançadeira e a placa do tecido.

### Nota:

Quando se tornar necessário voltar a enfiar a linha na lançadeira inferior, corte as duas linhas do buraco da agulha e retire a linha que está a mais na parte de baixo. Enfie a linha na lançadeira e a seguir volte a enfiar a linha nas agulhas.

## Sewing test

After threading make a trial run. Always use a double layer of fabric in order to be able to check the stitch formation and thread tension properly.

- Switch the machine on "I".
- Set all tension dials to 3.
- Raise the front of the presser foot slightly with your thumb and position the fabric under the foot just up to the knife.
- Sew.
- At the end of the seam continue sewing a 8cm (4") long thread chain.
- Cut the thread chain and remove work.

## Check your trial run

- 1 Upper looper thread (blue)
- 2 Lower looper thread (red)
- 3 Right needle thread (green)
- 4 Left needle thread (yellow)

Perfect stitch formation is when both looper threads meet at the fabric edge. The needle threads form straight stitches for a stretchy and durable seam.

Thread tension adjustments may be required depending on the type of fabric and thread being used.

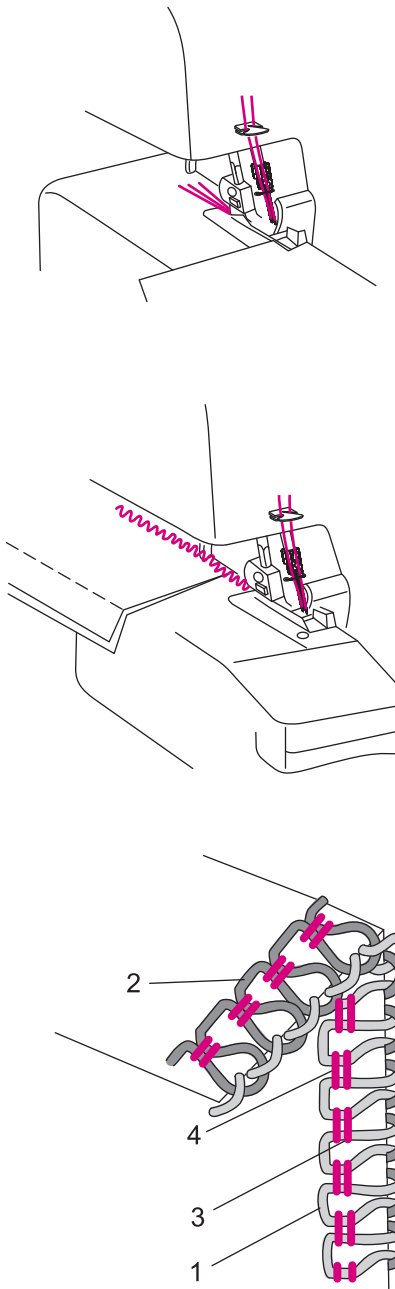

**Echantillon de couture**

Procéder à un échantillon, une fois l'enfilage terminé. Pour pouvoir mieux juger de l'aspect des points et de la tension du fil, coudre toujours deux épaisseurs de tissu.

- Enclencher la machine sur "1".
- Placer toutes les tensions de fil sur 3.
- Relever légèrement la pointe du pied-de-biche avec le pouce, glisser le tissu sous le pied jusqu'au couteau.
- Coudre.
- Une fois l'extrémité atteinte, piquer au-delà du bord pour former une chaînette longue d'env. 8cm.
- Saisir l'ouvrage de la main gauche pour l'enlever, puis couper la chaînette.

**Vesification de l'échantillon d'essai**

- 1 Fil de boucleur supérieur (bleu)
- 2 Fil de boucleur inférieur (rouge)
- 3 Fil d'aiguille de droite (vert)
- 4 Fil d'aiguille de gauche (jaune)

La tension de fil est bien réglée si les deux fils de boucleurs se croisent exactement au bord de l'étoffe. Les fils d'aiguilles sont reconnaissables aux lignes de points droits qu'ils forment et maintiennent la couture tout en la laissant élastique.

Selon la qualité de l'ouvrage ou des fils employés, il peut être parfois indispensable d'adapter les tensions de fil.

**Muestra de costura**

Una vez terminado el enhebrado, haga una costura de prueba. Utilice siempre una doble capa de tela para poder comprobar la formación de la puntada y la tensión adecuada del hilo.

- Ponga la máquina en la posición "1".
- Coloque todas las tensiones de hilo en 3.
- Eleve ligeramente la punta del prensatelas con su dedo pulgar y deslice la tela bajo el prensatelas hasta la cuchilla.
- Proceda a coser.
- Una vez alcanzada la extremidad, continúe sostiéndola para formar una cadeneta larga de unos 8 cm.
- Corte la cadeneta de hilo y retire el trabajo.

**Comprobación de su funcionamiento de prueba**

- 1 Hilo de ojo-guía superior (azul)
- 2 Hilo del ojo-guía inferior (rojo)
- 3 Hilo de la aguja de la derecha (verde)
- 4 Hilo de la aguja de la izquierda (amarillo)

La tensión del hilo estará bien ajustada si los dos hilos del ojo-guía se cruzan exactamente en el borde de la tela. Los hilos de las agujas son reconocibles por las líneas de puntos rectos que forman y mantienen la costura dejándola elástica.

Según la calidad de la tela y del hilo utilizados, a veces resulta indispensable adaptar las tensiones del hilo.

**Costura experimental**

Depois de enfiar a linha, faça uma experiência. Utilize sempre um forro duplo de tecido, de modo a poder verificar adequadamente a formação do ponto e a tensão da linha.

- Comute a máquina para "1".
- Fixe todos os mostradores de tensão em 3.
- Levante ligeiramente a parte da frente do calcador com o polegar e posicione o tecido debaixo do calcador imediatamente em cima da faca.
- Costure.
- No fim da costura, continue a costurar uma cadeia de linha de 8 cms.
- Corte a cadeia de linha e retire o trabalho.

**Verifique o curso da experiência**

- 1 Linha da lançadeira superior (azul)
- 2 Linha da lançadeira inferior (vermelha)
- 3 Linha da agulha direita (verde)
- 4 Linha da agulha esquerda (amarela)

A formação de ponto perfeito ocorre quando as duas linhas da lançadeira se encontram na extremidade do tecido. As linhas da agulha formam pontos a direito para configurar uma costura alongada e duradoura.

Pode tornar-se necessário fazer ajustamentos da tensão da linha, dependendo do tipo de tecido e da linha que estão a ser utilizados.

## Adjusting the thread tension

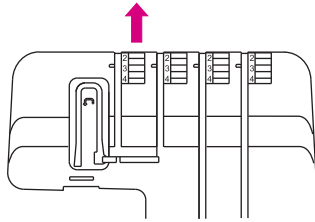
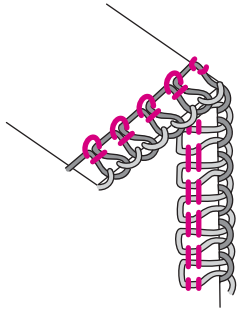

### Adjusting the thread tension

The left needle thread forms loops on the underside:  
Tighten the left needle thread tension (yellow).

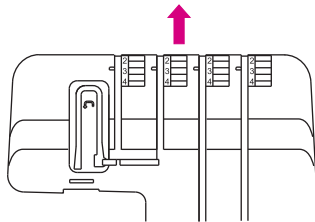
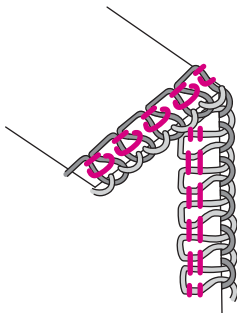

The right needle thread forms loops on the underside:  
Tighten the right needle thread tension (green).

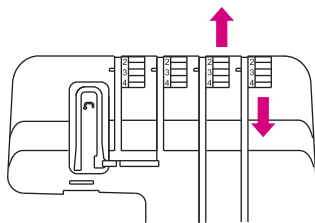
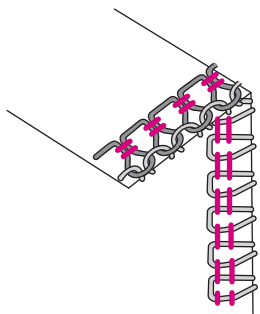

The looper loops are formed on the underside:  
Tighten the upper looper tension (blue), or loosen the lower looper tension (red).

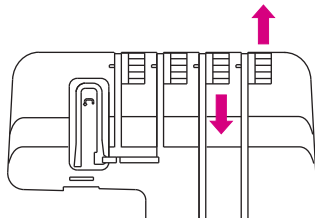
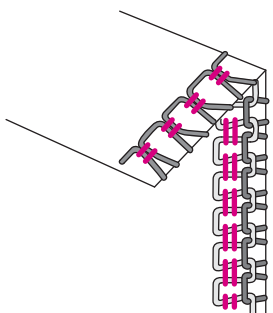

The looper loops are formed on the upper side:  
Tighten the lower looper tension (red), or loosen the upper looper tension (blue).



### Adaptation des tensions de fil

Le fil d'aiguille de gauche forme des noeuds sur le dessous et non au bord du tissu. Dans ce cas, augmenter la tension du fil d'aiguille de gauche (jaune).

Le fil d'aiguille de droite forme des noeuds sur le dessous et non au bord du tissu. Dans ce cas, augmenter la tension du fil d'aiguille de droite (vert).

Le nouage formé par les fils de boucleurs s'effectue sur le dessous du tissu. Dans ce cas, augmenter la tension du fil du boucleur supérieur (bleu) et réduire celle du fil du boucleur inférieur (rouge).

Le nouage formé par les fils de boucleurs s'effectue sur le dessus du tissu. Dans ce cas, augmenter la tension du fil du boucleur inférieur (rouge) et réduire celle du fil du boucleur supérieur (bleu).

### Ajuste de a tensión del hilo

El hilo de la aguja de la izquierda forma nudos en la parte inferior: Apriete la tensión del hilo de la aguja de la izquierda (amarillo).

El hilo de la aguja de la derecha forma nudos por debajo y no en el borde de la tela. En este caso, aumentar la tensión del hilo de la aguja de la derecha (verde).

Los nudos formados por los hilos del ojo-guía se producen en la parte inferior de la tela. En este caso, aumente la tensión del hilo del ojo-guía superior (azul) y reduzca la del hilo del ojo-guía inferior (rojo).

Los nudos formados por los hilos están en la parte superior de la tela. En este caso, aumente la tensión del hilo inferior (rojo) y reduzca la del hilo superior (azul).

### Ajustamento da tensão da linha

A linha da agulha esquerda forma laços no lado de baixo: Aperte a tensão da linha da agulha esquerda (amarela).

A linha da agulha direita forma laços no lado de baixo: Aperte a tensão da linha da agulha direita (verde).

No lado de baixo formam-se laços da lançadeira: Aperte a tensão da lançadeira superior (azul) ou afrouxe a tensão da lançadeira inferior (vermelha).

No lado de cima formam-se laços dalançadeira: Aperte a tensão da lançadeira inferior (vermelha) ou afrouxe a tensão da lançadeira superior (azul).

# Adjustments and settings

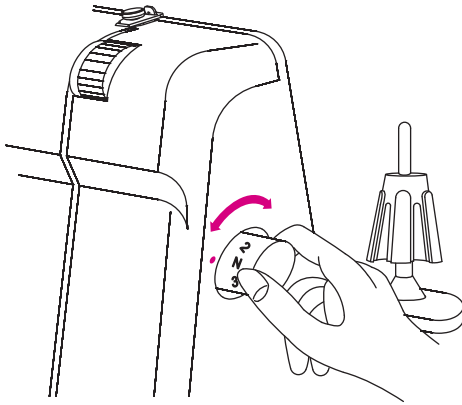

## Stitch length

- The stitch length can be adjusted from 1 to 4 mm.
- Higher number = longer stitch, lower number = shorter stitch.
- Basic stitch length = N.

## Cutting width

- The cutting width should be adjusted according to the type of fabric being sewn. Check the seam each time and adjust the cutting width accordingly.

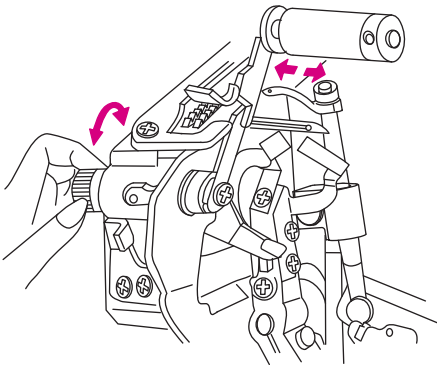

## Adjusting the cutting width:

- Open cloth plate cover
- Turn cutting width dial:
- Clockwise to move knife to the left (for heavier fabrics).
- Counter-clockwise to move the knife to the right (for lighter fabrics).

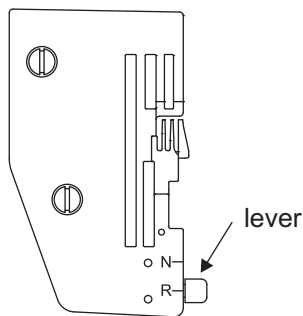
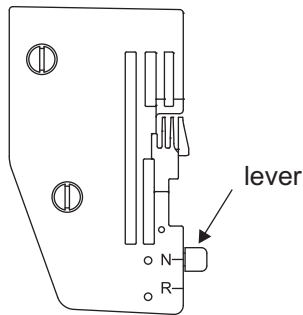

## How to use the needle plate

Switch the lever to select the regular or rolled hem and narrow hem sewing. "N" for regular sewing. "R" for rolled and narrow hem sewing.

**Réglage de la longueur de point**

- La longueur de point peut être réglée entre 1 et 4 mm.
- Un numéro plus élevé correspond à un point plus long. Un numéro plus court correspond à un point plus court.
- Le réglage de base = N.

**Largeur de coupe**

- La largeur de coupe idéale varie en fonction du tissu. A l'aide d'un échantillon, vérifier la largeur de coupe et l'adapter en conséquence pour obtenir la valeur idéale.

**Adaptation de la largeur de coupe:**

- Ouvrir le plateau de travail
- Tourner la vis:
  - dans le sens des aiguilles d'une montre: le couteau se déplace à gauche (pour les tissus plus serrés).
  - dans le sens inverse des aiguilles d'une montre: déplacement à droite (pour les tissus fins).

**Conseils d'utilisation:**

Positionner la manette sur: "N" pour sélectionner un point de couture régulier.

"R" pour sélectionner un point de couture plus serré.

**Ajustes de la longitud de la puntada**

- La longitud de la puntada puede ajustarse de 1 a 4 mm.
- Número más alto = puntada más larga.
- Número más bajo = puntada más corta
- Longitud de puntada básica = N

**Anchura de corte**

La anchura de corte ideal varía en función de la tela. Con la ayuda de una muestra, compruebe el ancho de corte y ajústela, en consecuencia, para obtener el valor ideal.

**Adaptación de la anchura de corte.**

- Abra la place de trabajo
- Gire el tornillo de ajuste del ancho de corte en el sentido de las agujas del reloj, para desplazar la cuchilla a la izquierda (para telas más gruesas).
- Gire en el sentido inverso de las agujas del reloj para un desplazamiento a la derecha (para telas finas)

**Como utilizar la placa de la aguja**

Coloque la palanca para seleccionar la costura del dobladillo de la siguiente manera:

"N" para seleccionar un punto de costura normal

"R" para seleccionar un punto de costura más apretado.

**Comprimento do ponto**

- Pode-se ajustar o comprimento do ponto entre 1 a 4mm.
- Número mais alto = ponto maior, Número mais baixo = ponto mais curto.
- Comprimento básico do ponto = N.

**Largura do corte**

Pode-se ajustar a largura do corte, de acordo com o tipo do tecido que vai ser costurado.

Verifique a costura a cada passo e ajuste a largura do corte adequadamente.

**Ajustamento da largura do corte:**

- Abra a tampa da placa do tecido.
- Rode o mostrador da largura do corte:
  - No sentido dos ponteiros do relógio, para deslocar a faca para a esquerda (paratecidos mais pesados) .
  - No sentido contrário dos ponteiros do relógio, para deslocar a faca para a direita (para tecidos mais leves).

**Como utilizar a placa da agulha**

Desloque a alavanca para seleccionar a bainha normal ou enrolada e costura de bainha estreita. "N" para a costura normal. "R" para costura de bainha enrolada e estreita.

## Differential feed\*

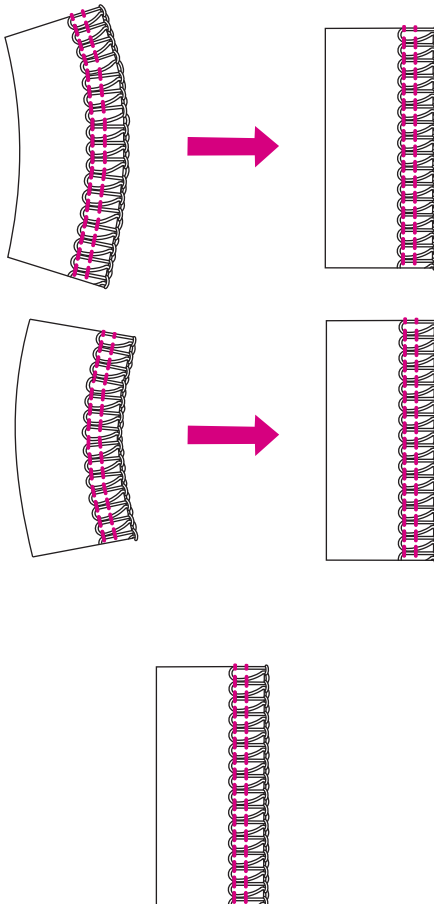
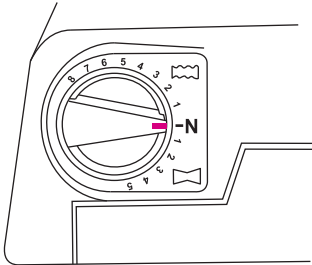

### Differential feed\*

There are two feed dogs: one front and one rear. The two feed dogs move independently and the distance each feed dog travels during one complete movement can be adjusted.

### Stretching effect

To stretch the fabric select a number from N to 5 in the section "  ". This prevents fine nylon jerseys or closely woven fabrics from puckering.

### Pushing effect

To prevent waving or to gather select a number from N to 8 in the section "  ". This prevents waving or fluting in knits or puckers in fine woven fabrics. It also can be used to gather single layers of fine woven fabric.

### Note:

When sewing without differential feed the dial should be on position N.

### Gathering\*

Use the differential feed to gather a single layer of fabric. For example sleeve heads, yokes, lace edging or frills.

### Adjustment:

Stitch: 4-thread overlock

Differential

feed: 8

Stitch length: 3-4

Thread tension: 3-5

### Entraînement différentiel \*

La griffe d'entraînement est constituée d'une partie avant et d'une partie arrière. Lors de chaque mouvement, les deux pièces composant la griffe peuvent avoir des longueurs de déplacement différentes.

### Allongement

Pour allonger l'ouvrage, choisir un nombre compris entre N et 5 dans la zone . Ce réglage permet d'éviter aux tissus épais ou aux tricotés fins de froncer durant la couture.

### Effet de fronçage

Pour ménager l'ouvrage ou pour le froncer choisir un nombre compris entre N et 8 dans la zone . Ce réglage permet de réaliser des coutures bien tombantes sans aucune ondulation dans les tissus à mailles ainsi que le fronçage d'étoffes fines tissées.

### Indication:

Lorsque la couture s'effectue sans entraînement différentiel, le bouton de réglage doit être sur "N".

### Fronçage \*

L'entraînement différentiel permet le fronçage d'une seule ou d'une partie de tissu fin.

Par exemple: les manches, les bordures, les manches, les bordures, les parmentures en dentelles ou les fronces.

### Arrastre diferencial\*

Hay dos dientes de arrastre: uno delantero y otro trasero. Los dos dientes de arrastre se mueven con independencia y puede ajustarse la distancia de desplazamiento de cada diente de arrastre durante un movimiento completo.

### Efecto de estirado

Para estirar la tela, seleccione un número de N a 5 en la sección "". Esto impide que las telas gruesas o tricotadas finas tengan un fruncido durante la costura.

### Efecto de fruncido

Para evitar la formación de ondulaciones o de fruncido en la tela, seleccione un número de N a 8 en la sección "". Esto impide de la formación de ondulación o de rizado en los tejidos de punto así como el fruncido en telas finas tejidas. También puede utilizarse para el fruncido de capas únicas de tela fina.

### Indicación:

Cuando la costura se realiza sin arrastre diferencial, el botón de ajuste debe estar en la posición "N".

### Fruncido\*

El arrastre diferencial permite el fruncido de una sola capa de tela fina. Por ejemplo, las mangas, los canesúes, los bordes de encajes o los frunces.

### Passagem diferencial da linha\*

Existem dois dentes para passagem da linha: um à frente e outro atrás. Os dois dentes de passagem da linha deslocam-se independentemente e pode-se ajustar a distância que cada dente de passagem da linha percorre durante um movimento completo.

### Efeito alongado

Para esticar o tecido, seleccione um número de N a 5 na secção "". Assim evita-se que os jerseys de nylon fino ou tecidos de lã apertada fiquem enrugados.

### Efeito dinâmico

Para evitar efeito ondulado ou de junção, seleccione um número de N a 8 na secção "".

Assim, evita-se que os malhas fiquem onduladas ou franzidas ou os tecidos de lã fina fiquem franzidos. Também pode ser utilizado para juntar configurações simples de tecidos de lã fina.

### Nota:

Quando se costura sem passagem diferencial da linha, deve-se posicionar o mostrador em N.

### Junção\*

Utilize a passagem diferencial da linha para juntar uma configuração simples do tecido. Por exemplo, cabeças de mangas, junções, extremidades de bordados ou enfeites.

### 3 thread overlock

For a 3-5 mm wide 3 thread overlock, remove the left needle. Thread both loopers and then the right needle.

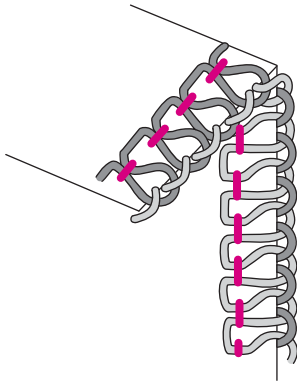

For a 5-7 mm wide 3 thread overlock, remove the right needle. Thread both loopers and then the left needle.

Thread both loopers and then the left needle.

### 3 thread roll hem

Switch the lever to "R". See page 29.

#### Note:

the tensions may need to be adjusted depending on the type of fabric or thread being used.

#### Setting:

Stitch:	3 thread roll hem
Needle:	right
Tensions:	
Needle:	3-5
Upper looper	4-6
Lower looper	6-8
Stitch length	1.5-2
Differential feed	N (depending on fabric)

### Unpicking seams

Cut the loops with sharp scissors.

Pull the needle thread and the stitches will come undone.

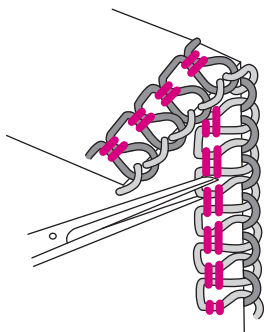
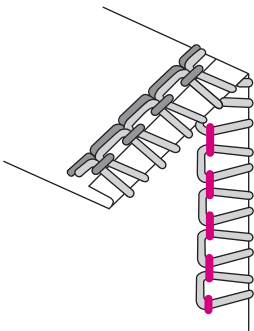

### 3 Surjet à fils

Pour réaliser un surjet à fils de 3 à 5 mm de large, il faut retirer l'aiguille de gauche. Puis, enfiler les deux boucleurs ainsi que l'aiguille de droite.

Pour réaliser un surjet à 3 fils de 5 à 7 mm de large, il faut retirer l'aiguille de droite. Puis, enfiler les deux boucleurs ainsi que l'aiguille de gauche.

### 3-Réalisation d'un oulet.

Positionner la manette sur " R ". Veuillez vous référer aux indications page 29.

#### Indication:

Selon la qualité de l'ouvrage ou des fils employés, il peut être parfois indispensable d'adapter les tensions de fil.

#### Réglage:

Point: 3-Réalisation d'un oulet.  
Aiguille: à droite  
Tension de fil:  
Fil d'aiguille: 3-5  
Fil du boucleur supérieur: 4-6  
Fil du boucleur inférieur: 6-8  
Longueur de point: 1.5-2  
Entraînement N (selon la différentiel qualité du tissu)

### Découdre une couture

Couper les boucles avec des ciseaux pointus. Tirer sur les fils d'aiguille, ainsi la couture se libère.

### Costura sobreorillada (overlock) de 3 hilos

Para realizar una costura overlock de 3 hilos de 3 a 5 mm de ancho, hay que retirar la aguja de la izquierda. Luego, enhebre los dos ojos-guía así como la aguja de la derecha.

Para realizar un overlock de 5-7 mm de ancho, hay que retirar la aguja de la derecha. Luego, enhebre los dos guía-hilos así como la aguja de la izquierda.

### Realización de un dobladillo de 3 hilos

Lleve la palanca a la posición "R" Haga referencia a la página 29.

#### Indicación:

Según la calidad de la tela o de los hilos utilizados, a veces es indispensable adaptar las tensiones del hilo.

#### Ajuste:

Puntada: Realización de un dobladillo de 3 hilos  
Aguja: derecha  
Tensión del hilo:  
Hilo de aguja: 3-5  
Hilo del ojo-guía superior: 4-6  
Hilo del ojo-guía inferior: 6-8  
Longitud de la puntada: 1.5-2  
Arrastre diferencial N (según la calidad de la tela)

### Descoser una costura

Corte los bucles con unas tijeras puntiagudas. Tire del hilo de la aguja y se producirá el descosido.

### Chuleado de 3 linhas

Para efectuar um chuleado de 3 linhas com 3- -5mm, retire a agulha esquerda. Enfie a linha nas duas lançadeiras e depois na agulha direita.

Para executar um chuleado de 3 linhas com 5- -7mm, retire a agulha direita. Enfie a linha nas duas lançadeiras e depois na agulha esquerda.

### Bainha enrolada de 3 linhas

Comute a alavanca para "R" Consulte a página 14.

#### Nota:

Pode tornar-se necessário ajustar as tensões, dependendo do tipo de tecido ou da agulha que estão a ser utilizados.

#### Instalações:

Ponto: Bainha enrolada de 3 linhas  
Agulha: Direita  
Tensões:  
Agulha: 3-5  
Lançadeira superior 4-6  
Lançadeira inferior 6-8  
Comprimento do ponto 1.5-2  
Passagem diferencial N  
(dependendo do da linha tecido)

### Costuras descosidas

Corte os laços com tesouras afiadas. Empurre a linha da agulha e os pontos desfazem- -se.

## Maintenance

### Changing light bulb

- Switch the machine off "O" and disconnect it from electricity supply by removing the mains plug.
- Loosen the bulb cover setscrew (A) and remove the bulb cover.
- Unscrew the bulb and replace it with a new one.
- Attach bulb cover and re-tighten the setscrew.

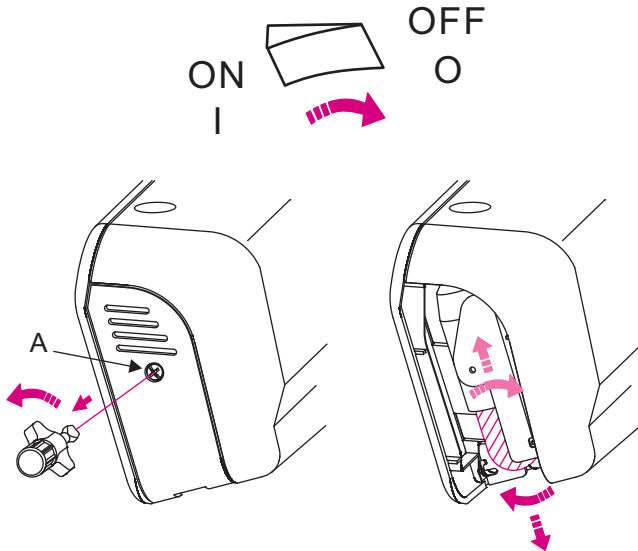

- If voltage indicated on the electrical rating plate of your machine is 220-240V, ask for light bulb conforming to following specification.
  - Edison type (screw type):  
220 ~240V, 15W
  - Glass shape: T-22
  - Lamp cap: E14
  - Overall length: 56mm

#### Note:

Always use 110V/230V/240V/15W bulbs. Bulbs are available from your local dealer.

- If voltage indicated on the electrical rating plate of your machine is 100V, ask for light bulb conforming to following specification.
  - Edison type (screw type):  
100V, 12W
  - Glass shape: T-20
  - Lamp cap: E12
  - Overall length: 48mm
- If voltage indicated on the electrical rating plate of your machine is 110-120V, ask for light bulb conforming to following specification.
  - Edison type (screw type):  
110 ~120V, 15W
  - Glass shape: T-20
  - Lamp cap: E12
  - Overall length: 48mm

### Cleaning and lubricating

- Disconnect machine from electricity supply.

During sewing dust and fluff collect in and on the machine. This should be removed regularly.

Your overlocker requires very little lubrication but if used frequently, lubricate the points illustrated (B) with a drop of oil.

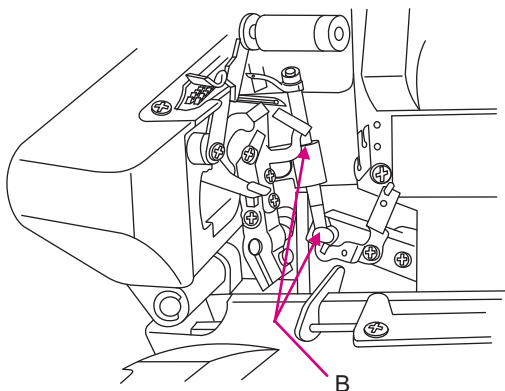



**Remplacer l'ampoule**

- Débrancher la machine du réseau et placer l'interrupteur principal sur "O".
  - Desserrer la vis (A) du capot de l'ampoule, puis retirer le capot de l'ampoule.
  - Dévisser l'ampoule, puis la remplacer par une nouvelle.
  - Remettre le capot de l'ampoule, puis resserrer la vis.
  - Si le voltage indiqué sur la plaque signalétique de votre machine est de 100V, demandez une ampoule correspondant aux caractéristiques suivantes :
    - u Ampoule à vis: 100V-12W
    - u Forme d'ampoule: T-20
    - u Culot: E12
    - u Longueur total: 48mm
  - Si le voltage indiqué sur la plaque signalétique de votre machine est de 120V, demandez une ampoule correspondant aux caractéristiques suivantes :
    - u Ampoule à vis: 110~120V-12W
    - u Forme d'ampoule: T-20
    - u Culot: E12
    - u Longueur total: 48mm
  - Si le voltage indiqué sur la plaque signalétique de votre machine est de 230V, demandez une ampoule correspondant aux caractéristiques suivantes :
    - u Ampoule à vis: 220~230V-12W
    - u Forme d'ampoule: T-22
    - u Culot: E14
    - u Longueur total: 56mm
- Indication:  
N'employer que des ampoules de 230 V / 15W. Ces ampoules sont disponibles auprès de votre revendeur local.

**Nettoyage et huilage**

- Débrancher la machine du réseau et placer l'interrupteur principal sur "O".
- Pendant la couture et la coupe, une quantité importante de poussière, de bourre, de fil ou de tissu s'accumule dans la machine. Eliminer régulièrement ces dépôts.
- Lors d'utilisations fréquentes de la machine, huiler les points (B) indiqués sur le schéma en prévoyant seulement quelques gouttes.

**Cambio de la bombilla**

- Desconecte la máquina de la alimentación de la red y ponga el interruptor principal en la posición "O".
  - Afloje el tornillo de ajuste de la tapa de la bombilla (A) y retire dicha tapa.
  - Desenrosque la bombilla y sustitúyala por otra nueva
  - Vuelva a colocar la tapa de la bombilla y reapriete el tornillo de ajuste.
  - Si el voltaje indicado en su máquina es de 100V, pida una bombilla conforme a la siguiente especificación.
    - Tipo Bayonet: 100V, 12W
    - Forma del cristal: T-20
    - Cápsula: E12
    - Largo: 48mm
  - Si el voltaje indicado en su máquina es de 120V, pida una bombilla conforme a la siguiente especificación.
    - Tipo Bayonet: 110~120V, 15W
    - Forma del cristal: T-20
    - Cápsula: E12
    - Largo: 48mm
  - Si el voltaje indicado en su máquina es de 230V, pida una bombilla conforme a la siguiente especificación.
    - Tipo Bayonet: 220~230V, 15W
    - Forma del cristal: T-22
    - Cápsula: E14
    - Largo: 56mm
- Indicación:  
Utilice siempre bombillas de 110V/ 230V/ 240V y 15W. Las bombillas están siempre disponibles a través de su distribuidor local.

**Limpieza y engrase**

- Desconecte la máquina de la alimentación de la red y ponga el interruptor principal en la posición "O".
- Durante la costura y el corte, una cantidad importante de polvo, hilachas, resto de hilo o de tela se acumula en la máquina. Pro ello, hay que eliminar periódicamente estos depósitos.
- Su máquina de coser overlock requiere muy poco engrase, pero si se utiliza con frecuencia, deberá engrasar los puntos ilustrados (B) con unas gotas de aceite.

**Substituir a lâmpada**

- Desligue a máquina ("O") e depois desligue-a da corrente eléctrica, retirando a ficha.
- Desaperte o parafuso (A) da tampa da lâmpada e retire a tampa.
- Desaparafuse a lâmpada e substitua-a por uma nova.
- Ponha a tampa da lâmpada e volte a apertar o parafuso.
- Se a voltagem indicada na placa eléctrica da sua máquina for de 100V, peça uma lâmpada de acordo com a seguinte especificação.
  - Tipo baioneta: 100V, 12W
  - Forma de vidro: T-20
  - Tampa de lâmpada: E12
  - Comprimento total: 48mm
- Se a voltagem indicada na placa eléctrica da sua máquina for de 120V, peça uma lâmpada de acordo com a seguinte especificação.
  - Tipo baioneta: 110~120V, 15W
  - Forma de vidro: T-20
  - Tampa de lâmpada: E12
  - Comprimento total: 48mm
- Se a voltagem indicada na placa eléctrica da sua máquina for de 230V, peça uma lâmpada de acordo com a seguinte especificação.
  - Tipo baioneta: 220~230V, 15W
  - Forma de vidro: T-22
  - Tampa de lâmpada: E14
  - Comprimento total: 56mm

**Nota:**

Utilize sempre lâmpadas 230V 15W. As lâmpadas estão disponíveis no seu agente local.



**Limpeza e lubrificação**

- Desligue a máquina da corrente eléctrica.



Enquanto se costura, acumulam-se poeiras e cotão na máquina. Devem ser retirados regularmente.

O chuleador não requer muita lubrificação mas quando é utilizado com frequência, lubrifique os pontos ilustrados (B) com uma gota de óleo.



## Trouble shooting guide

Thread breaks	Thread tension is too tight for thread used. The machine is not threaded correctly. Needles are incorrectly inserted.	Reduce thread tension.  Check the threading.  Insert needles fully into needle clamp with flat side to the back.	27  17/19 21/23 15
Needles break	Needles are bent, blunt or the points are damaged. Needles not inserted correctly. Fabric was pulled while sewing.	Replace the needles. Insert needles fully into needle clamp with flat side to the back. Guide fabric gently with both hands.	15 15 25
Skipped stitches	Needles are bent or blunt. Wrong needles used.	Replace the needles. Use system ELx705 needles.	15
Poor stitch formation	Thread is not wound correctly round tension dials.	Check threading.	17/19 21/23
Seams flute or ware (knits)	Differential feed is set incorrectly. Fabric was pulled while sewing.	Adjust differential feed between N and 8 "  "	31
Seams pucker	Differential feed is set incorrectly.	Adjust differential feed between N and 5 "  "	31
Fabric edges curl	Too much fabric in the stitch formation.	Reduce cutting width, knife to the left.	29
Thread loops are loose	Too little fabric in the stitch formation.	Increase the cutting width, knife to the right.	29
Machine does not sew	Cord not plugged in correctly. Main switch not on.	Check plug. Switch machine on " 1 ".	11



## Comment éliminer soi-même les défauts

Cassure du fil	La tension est trop forte pour le fil utilisé. L'enfilage de la machine n'est pas correct. Les aiguilles ne sont pas montées correctement.	Réduire la tension de fil  Vérifier le cheminement des fils. Introduire les aiguilles, le côté plat vers l'arrière, jusqu'en butée. Employer des ELx705.	28  18.20.22.24 16
Les aiguilles cassent	Les aiguilles sont tordues, épointées ou leurs pointes sont abîmées. Les aiguilles ne sont pas montées correctement. Le tissu a été tiré au cours du travail.	Remplacer les aiguilles.  Introduire les aiguilles, le côté plat vers l'arrière, jusqu'en butée. Guider le tissu légèrement des deux mains.	16  16 26
Les points ne se forment pas toujours	Les aiguilles sont tordues ou épointées. Les aiguilles ne conviennent pas.	Remplacer les aiguilles. Employer des aiguilles ELx705.	16
Points irréguliers	Le fil n'est pas placé correctement entre les disques de tension.	Vérifier le cheminement du fil.	18.20.22.24
Le tissu ondule (tissu à mailles)	L'entraînement différentiel n'est pas réglé correctement. Le tissu a été au cours du travail.	Sélectionner l'entraînement différentiel entre N et 8 dans la zone  Guider le tissu légèrement.	32
Le tissu se rétracte	L'entraînement différentiel n'est pas réglé correctement.	Sélectionner l'entraînement différentiel entre N et 5 dans la zone 	32
Le tissu s'enroule	Trop de tissu reste entre les points.	Modifier la largeur de coupe vers la gauche.	30
Les boucles de fil sont lâches	Trop peu de tissu reste entre les points.	Modifier la largeur de coupe vers la droite.	30
La machine ne fonctionne pas	Le câble n'est pas mis en place correctement. L'interrupteur principal n'est pas enclenché.	Contrôler le câble.  Mettre l'interrupteur principal sur "I".	12

## Guía de corrección de averías

Rotura del hilo	La tensión del hilo es demasiado fuerte para el hilo utilizado. El enhebrado de la máquina no es correcto. Las agujas no están montadas correctamente.	Reducir la tensión del hilo Comprobar el enhebrado de los hilos Introducir las agujas con el lado Plano hacia atrás y hasta que quede a tope.	28 18/20 22/24 16
Las agujas se rompen	Las agujas están torcidas, despuntadas o sus puntas están deterioradas. Las agujas no están montadas correctamente. La tela fue estirada durante la costura.	Sustituir las agujas Introducir las agujas con el lado plano hacia atrás hasta que quede a tope.  Guiar la tela ligeramente con las dos manos.	16 16 26
Las puntadas no se forman siempre	Las agujas están torcidas o despuntadas. Las agujas no son adecuadas.	Sustituir las agujas Utilizar agujas del sistema 12/14	16
Puntadas irregulares	El hilo no está colocado correctamente entre los discos de tensión.	Comprobar el enhebrado del hilo	18/20 22/24
Se forman ondulaciones en la tela (tejidos de punto)	El arrastre diferencial está ajustado incorrectamente. La tela fue objeto de tracción durante la costura.	Seleccionar el arrastre diferencial entre N y 8 en "  ". Guiar la tela ligeramente.	32
La tela se frunce	El arrastre diferencial está ajustado incorrectamente.	Seleccionar el arrastre diferencial entre N y 5 en la zona  ".	32
La tela se enrolla	Demasiada tela en la formación de la puntada.	Modificar el ancho de corte hacia la izquierda.	30
Los bucles de hilo son flojos	Tela insuficiente en la formación de la puntada.	Modificar el ancho de corte hacia la derecha.	30
La máquina no funciona	El cable no está enchufado correctamente. El interruptor principal no está en la posición de encendido.	Comprobar el cable. Poner el interruptor principal en la posición "I".	12

## Guia de anomalias

A linha parte-se	<p>A tensão da linha está muito apertada para a linha que está a ser utilizada.</p> <p>A linha não está bem enfiada na máquina.</p> <p>As agulhas estão mal colocadas.</p>	<p>Reduza a tensão da linha.</p> <p>Verifique a passagem da linha.</p> <p>Insira as agulhas completamente no grampo da agulha com o lado liso virado para trás.</p>	<p>28 18/20 22/24</p> <p>16</p>
A agulha parte-se	<p>As agulhas estão curvas, rombas ou os pontos estão danificados.</p> <p>As agulhas estão curvas ou rombas.</p> <p>Puxou o tecido ao costurar.</p>	<p>Substitua as agulhas.</p> <p>Insira as agulhas completamente no grampo da agulha com o lado liso virado para trás.</p> <p>Guie o tecido com cuidado, com as duas mãos.</p>	<p>16</p> <p>16</p> <p>26</p>
Os pontos saltam	<p>As agulhas estão curvas ou rombas.</p> <p>Utilizou agulhas erradas.</p>	<p>Substitua as agulhas.</p> <p>Utilize agulhas ELx705 Modelo 12/14.</p>	<p>16</p>
Formação deficiente dos pontos	<p>A linha não está bem enrolada à volta dos mostradores de tensão.</p>	<p>Verifique a passagem da linha.</p>	<p>18/20 22/24</p>
As costuras ficam franzidas ou onduladas (malhes)	<p>A passagem diferencial da linha não está bem instalada.</p> <p>Puxou o tecido ao costurar .</p>	<p>Ajuste a passagem diferencial da linha entre N e 8"  " .</p>	<p>32</p>
As costuras ficam enrugadas	<p>A passagem diferencial linha não está bem instalada.</p>	<p>Ajuste a passagem diferencial da linha entre N e 8"  " .</p>	<p>32</p>
As extremidades do tecido ficam encaracoladas	<p>Demasiado tecido na formação do ponto.</p>	<p>Reduza a largura de corte, com a faca à esquerda,</p>	<p>30</p>
Os laços da linha ficam frouxos	<p>Muito pouco tecido na formação do ponto.</p>	<p>Aumente a largura de corte, com a faca à direita.</p>	<p>30</p>
A máquina não costura	<p>O cabo eléctrico não está bem ligado.</p> <p>Não accionou a tecla de ligação.</p>	<p>Verifique a ficha eléctrica.</p> <p>Comute a máquina para " I " .</p>	<p>12</p>

<p><b>Stitch types:</b>                  - 2 needles, 4 thread overlock with integrated safety seam                  - 1 needle. 3-thread overlock, 3 thread rollhem.</p> <p><b>Needle system:</b>                  ELX705</p> <p><b>Seam width:</b>                  3-7 mm</p> <p><b>Stitch length:</b>                  1-4 mm</p> <p><b>Presser foot lift:</b>                  Max. 6mm</p> <p><b>Handwheel:</b>                  rotates counter-clockwise</p> <p><b>Sewing speed:</b>                  up to 1300 s.p.m.</p> <p><b>Weight:</b>                   6.7 kg</p> <p><b>Dimensions:</b>                  292 (W) x 295 (D) x 290 (H) mm</p>	<p><b>Points réalisables:</b>                  - 2 aiguilles, surjet à 4 fils a avec point de sécurité intégré                  - 1 aiguille, surjet à 3 fils Ourlet roulé à 3 fils</p> <p><b>Système d'aiguille:</b>                  ELX705</p> <p><b>Largeur de couture:</b>                  3-7mm</p> <p><b>Longueur de point:</b>                  1-4mm</p> <p><b>Elèveateur de pied-de biche:</b>                  6 mm au max.</p> <p><b>Rotation du volant:</b>                  En sens inverse des aiguilles d'une montre</p> <p><b>Vitesse de travail:</b>                  Jusqu'à 1300 points, omite/mi</p> <p><b>Poids:</b>                  6,7kg</p> <p><b>Dimensions:</b>                  - 292 (L) x 295 (P) x 290 (H) mm.</p>
--	---

<p><b>Standard accessory:</b>                  Dust cover</p>	<p>Accessoires standard                  Housse de protection</p>
---	---

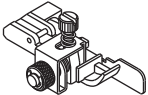
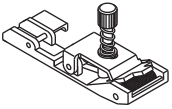
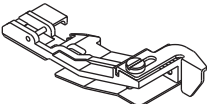
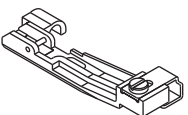
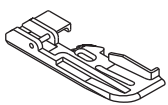
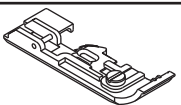
	Special accessories	Accessoires spéciaux:
	Blind stitch foot	Pied pour points invisibels
	Elasticator foot	Pied pour poser des élastiques
	Gathering foot	Pied fronceur
	Beading foot	Pied pose perle
	Cording foot	Pied ganseur
	Taping foot	Pied pose ruban
	Special accessories are available from your dealer	Les accessoires ad speciaux sont disponibles auprès de l'agent.

<p><b>Puntadas realizables</b>                  - 2 agujas, overlock de 4 hilos con puntada de seguridad integrada.                  - 1 aguja, overlock de 3 hilos, dobladillos de 3 hilos</p> <p><b>Sistema de aguja</b>                  ELX705</p> <p><b>Ancho de costura:</b>                  3-7 mm</p> <p><b>Largo de costura:</b>                  1-4 mm</p> <p><b>Elevación del prensatelas:</b>                  Máximo 6mm</p> <p><b>Volante:</b>                  Gira en sentido inverso a las agujas del reloj</p> <p><b>Velocidad de costura:</b>                  Hasta 1300 puntos por minuto</p> <p><b>Peso:</b>                   6.7 kg</p> <p><b>Dimensiones:</b>                  292(ancho)x295(fondo)x290(altura)mm</p>	<p><b>Tipos de ponto:</b>                  - 2 agulhas, chuleado de 4 linhas, com costura de segurança integrada.                  - 1 agulha, chuleado de 3 linhas, bainha enrolada de 3 linhas.</p> <p><b>Tipo de agulha:</b>                  ELX705</p> <p><b>Largura da costura:</b>                  3-7 mm</p> <p><b>Comprimento do ponto:</b>                  1-4 mm</p> <p><b>Levantamento do calcador:</b>                  Máximo de 6mm</p> <p><b>Volante manual:</b>                  Roda no sentido contrário dos ponteiros do relógio</p> <p><b>Velocidad de costura:</b>                  Até 1300 s.p.m.</p> <p><b>Peso:</b>                   6.7 kg</p> <p><b>Dimensões:</b>                  292(larg)x295(prof)x290(alt)mm</p>
---	---

<b>Accesorios estándar</b> Protección contra el polvo	<b>Acessórios standard:</b> Tampa da poeira
--	--

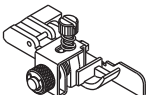
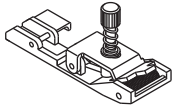
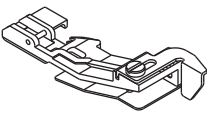
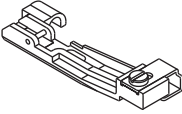
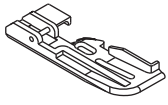
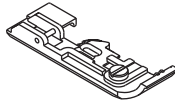
	<b>Accesorios especiales</b>	<b>Acessórios especiais</b>
	Prensatelas para puntos invisibles	Calcador de pontos invisíveis
	Prensatelas para colocar elásticos	Calcador de elásticos
	Prensatelas para fruncidos múltiples	Calcador de pregueado
	Prensatelas para abalorios / lentejuelas	Calcador de moldura/ disco de metal para enfeite de vestuário
	Prensatelas para respunte de 2 agujas	Calcador de cordão
	Prensatelas para encintado	Calcador de nastros
	Los accesorios especiales están disponibles a través de su distribuidor.	Os acessórios especiais estão disponíveis no seu agente.

## English

---

The product in this manual fulfil the demands in below norms:

2014/35/EU

2014/30/EU

2011/65/EU

Please pay attention on the needle area: The needle area can not be completely protected, as a totally protection will spoil the fundamental function of the overlock machine.

Great caution should be shown when working in the needle area. It is recommended to disconnect the overlock machine by remove plug from outlet when changing needle, bulb or whenother work in the needle area is required.

The right to change in specification and specification reserved.

## Française

---

Ce produit satisfait aux normes européennes ci-dessous mentionnées:

2014/35/EU

2014/30/EU

2011/65/EU

Prenez grand soin de l'aiguille car celle-ci ne peut être entièrement protégée sous peine d'atténuer la fonction fondamentale de la machine à coudre.

Faites très attention lorsque vous travaillez avec ou aux alentours de l'aiguille. Si vous désirez changer l'aiguille, la lumière de travail ou effectuer toute autre manipulation dans cette partie de la machine, nous vous conseillons vivement d'éteindre la machine en débranchant la prise de courant.

Nous nous réservons le droit de modifier nos instructions ou la construction de la machine.



## Español

---

Este producto cumple con las normas europeas siguientes:

2014/35/EU

2014/30/EU

2011/65/EU

Hay que prestar especial atención a la zona de la aguja porque es posible que no esté completamente protegida, puesto que de estarlo dificultaría la función fundamental de la máquina de coser.

Deben tomarse especiales precauciones cuando se trabaje en la proximidad de la aguja. Si desea cambiar la aguja, la luz de trabajo o efectuar cualquier otra manipulación en esta parte de la máquina, le recomendamos encarecidamente que apague la máquina desconectándola de la toma de corriente.

Nos reservamos el derecho de modificar nuestras instrucciones o la construcción de la máquina.

## Português

---

O produto deste manual preenche os requisitos das seguintes normas:

2014/35/EU

2014/30/EU

2011/65/EU

Preste atenção à área da agulha: Não se pode proteger completamente a área da agulha, porque uma protecção total distorce a função fundamental da máquina de corta-e-cose.

Deve-se ter o máximo cuidado quando se trabalha na área da agulha.

Recomendamos que desligue a máquina de corta-e-cose, retirando a ficha da tomada eléctrica, quando substituir a agulha, a lâmpada ou quando se torna necessário trabalhar na área da agulha. Reservamo-nos o direito de introduzir alterações na construção e nas especificações.

**JUKI®**

JUKI CORPORATION  
2-11-1, Tsurumaki,  
Tama-shi, Tokyo 206-8551, JAPAN  
PHONE: (81)42-357-2341  
FAX: (81)42-357-2379  
Copyright © 2016 JUKI CORPORATION.  
All rights reserved throughout the world.

