





COMPUTER SEWING MACHINE
MACHINE ELECTRONIQUE
MÁQUINA DE COSER ELECTRÓNICA
ШВЕЙНАЯ МАШИНА С ЭЛЕКТРОННЫМ УПРАВЛЕНИЕМ

HZL-G series

INSTRUCTION MANUAL MANUEL D'INSTRUCTIONS MANUAL DE INSTRUCCIONES РУКОВОДСТВО ПО ЭКСПЛУАТАЦИИ

 Attention	<p>Please read this instruction manual before using the machine as it contains important operational and safety information. Keep this manual accessible so that you may refer to it at anytime while operating the machine.</p>
 Attention	<p>Avant de mettre la machine en marche, lire attentivement et assimiler les règles de sécurité de ce manuel. Conserver le manuel afin de pouvoir le consulter ultérieurement.</p>
 Atención	<p>Lea este manual de instrucciones antes de utilizar la máquina, porque contiene información de operación y seguridad importante. Mantenga este manual accesible para poder consultarlo en cualquier momento cuando utilice la máquina.</p>
 ВНИМАНИЕ	<p>Перед началом работы внимательно прочитайте эту инструкцию по эксплуатации, так как она содержит важную информацию по работе с машиной а также по технике безопасности.</p>

IMPORTANT SAFETY INSTRUCTIONS

When using an electrical appliance, basic safety precautions should always be followed, including the following:
Read all instructions before using this sewing machine.

DANGER-To reduce the risk of electric shock:

1. An appliance should never be left unattended when plugged in.
2. Always unplug this appliance from the electric outlet immediately after using and before cleaning.

WARNING-To reduce the risk of burns, fire, electric shock, or injury to persons:

1. Do not allow this appliance to be used as a toy. Close attention is necessary when this appliance is used by or near children.
2. Use this appliance only for its intended use as described in this manual. Use only attachments recommended by the manufacturer as contained in this manual.
3. Never operate this appliance if it has a damaged cord or plug, if it is not working properly, if it has been dropped or damaged, or dropped into water. Return the appliance to the nearest authorized dealer or service center for examination, repair, electrical or mechanical adjustment.
4. Never operate the appliance with any air openings blocked. Keep ventilation openings of the sewing machine and foot controller free from the accumulation of lint, dust and loose cloth.
5. Keep fingers away from all moving parts. Special care is required around the sewing machine needle.
6. Always use the proper throat plate. The wrong plate can cause the needle to break.
7. Do not use bent needles.
8. Do not pull or push fabric while stitching. It may deflect the needle causing it to break.
9. Switch the sewing machine off ("O") when making any adjustments in the needle area, such as threading needle, changing needle, threading bobbin, or changing presser foot and the like.
10. Always unplug sewing machine from the electrical outlet when removing covers, lubricating, or when making any other user servicing adjustments mentioned in the instruction manual.
11. Never drop or insert any object into any opening.
12. Do not use outdoors.
13. Do not operate where aerosol (spray) products are being used or when oxygen is being administered.
14. To disconnect, turn all controls to the off ("O") position, then remove plug from outlet.
15. Do not unplug by pulling on cord. To unplug, grasp the plug, not the cord.

SAVE THESE INSTRUCTIONS

This sewing machine is intended for household use only.

Foot controller: Model 4C-339G

Foot controller can be used on sewing machine model HZL-G210 or HZL-G110.

The working temperature of sewing machine is from 5 to 40 degree Celsius. Do not use sewing machine under direct sunlight, near a heat source such as stove, iron, candle or any hot objects and in the place where temperature is high. Otherwise temperature inside sewing machine becomes high and/or vinyl of the power cord may be damaged, resulting in fire or an electric shock.

Always check a combination of material, thread and needle size. (Refer to page 43.) If the combination is not right, for example, sewing thick material such as denim with thin needle like size 11 and smaller, needle may break and it will cause injury to your body.

Thank you for purchasing our products.

To safely and properly use this product, please read the instruction manual carefully and understand the properties of this computer sewing machine. This machine is composed of well-chosen brand-name parts and is well quality controlled. Please try a variety of different sewing methods and have fun.

- Do not expose machine to direct sunlight or humid atmosphere.



- Do not use thinner or other similar solvents to clean machine.

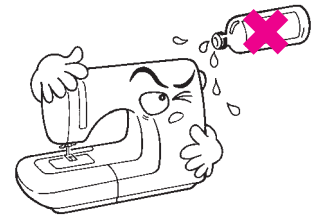

As the microcomputer(s), semi-conductor(s) and precise wiring board(s) is built in this sewing machine, please pay attention that the following condition(s) may occur.

- Use this product in a temperature between 5 and 40 degree Celsius. If temperature is extremely low, this sewing machine may not work properly.

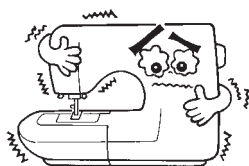

- This sewing machine will stop due to safety mechanism to prevent the machine from overheating, when it sews slowly and for a long time. In this event, Start and Stop button will not light.

The sewing machine will return to working condition after about 10 minutes.

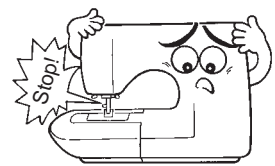

NOTES DE SECURITE IMPORTANTES

Lorsque vous utilisez un appareil électrique, des précautions élémentaires doivent toujours être suivies, comme celles-ci. Lisez attentivement ces instructions avant d'utiliser cette machine à coudre.

DANGER-Pour réduire le risque d'électrocution

1. Un appareil ne doit jamais être laissé sans surveillance lorsqu'il est branché.
2. Toujours débrancher cet appareil du secteur immédiatement après utilisation et avant de le nettoyer.

ATTENTION-Pour les risques de brûlure, électrocutions et de blessures

1. Ne pas utiliser cet appareil comme un jouet. Porter une attention particulière lorsque cet appareil est utilisé par des enfants.
2. N'utiliser cet appareil que dans le cadre de ses fonctions, mentionnées dans le présent manuel. N'utiliser que les pièces fournies ou recommandées par le fabricant dans ce manuel.
3. Ne pas utiliser cet appareil si une de ses prises ou cordons est endommagée, ou s'il ne fonctionne pas correctement. S'il est tombé, a été endommagé, tombé dans l'eau, retournez l'appareil auprès de votre revendeur le plus proche pour une réparation, ou une vérification technique ou électrique.
4. Ne jamais utiliser cet appareil dans un lieu dépourvu d'aération. Maintenez une ventilation suffisante autour de la machine et du rhéostat et évitez la poussière et les chutes de tissus aux alentours des sources d'aération de la machine.
5. Eloigner vos doigts des pièces mobiles de la machine. Faites particulièrement attention aux mouvements de l'aiguille.
6. Toujours utiliser la plaque aiguille appropriée. Un plaque non appropriée peut faire casser l'aiguille.
7. Ne pas utiliser d'aiguilles courbes.
8. Ne pas tirer ou pousser le tissu lorsque vous cousez., cela pourrait abîmer, voire casser l'aiguille.
9. Mettre l'interrupteur de la machine en position ("O") lorsque vous manipulez l'aiguille, ou l'enfilez. De même, lorsque vous changez le pied presseur ou la canette. such as threading.
10. Débranchez toujours votre machine lorsque vous ôtez le capot, lorsque vous la nettoyez, ou pour tout autre manipulation mentionnée dans le manuel d'instruction.
11. Ne jamais laisser d'objet entrer dans les ouvertures de la machine.
12. Ne pas utiliser à l'extérieur.
13. Ne pas utiliser lorsqu'un aérosol a été pulvérisé, ou lorsque de l'oxygène a été administré.
14. Avant de débrancher la machine, mettre l'interrupteur en position éteint ("O").
15. Ne pas débrancher en tirant sur le cordon. Pour débrancher, tenir la prise, pas le cordon.

RETENEZ CES INSTRUCTIONS

Cette machine à coudre est destinée à une utilisation domestique uniquement. Utilisez uniquement la pédale 4C-339G avec votre machine HZL-G210 ou HZL-G110.

L'utilisation de la machine doit se faire dans une température comprise entre 5 et 40 degrés Celsius. Ne pas utiliser la machine sous les rayons directs du soleil, près d'une source de chaleur comme un fer à repasser une bougie, un four ou bien tout objet dégageant une forte chaleur. Sinon la température intérieure de la machine pourra fortement augmenter et/ou le pourrait être endommager et provoquer une électrocution ou un feu.

Toujours contrôler la combinaison matière/fils/diamètre de l'aiguille. (voir page 43.) Si cette combinaison n'est pas correcte, par exemple, coudre du Jean avec une aiguille de diamètre 11 ou inférieur, cela pourra avoir pour conséquence de casser l'aiguille et éventuellement projeter ces morceaux d'aiguilles au visage ou toute autre partie du corps.

Merci d'avoir acheté nos produits.

Afin d'utiliser correctement cette machine, veuillez lire avec attention ce manuel d'instruction afin de connaître et de comprendre toutes les propriétés de cette machine électronique. Cette machine est élaborée avec des composants de grandes marques et dont la qualité a été hautement contrôlée. Essayez les différentes méthodes de couture et amusez vous.

- Ne pas exposer la machine directement au soleil ou dans une atmosphère humide.

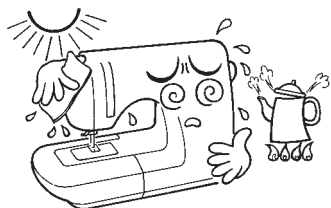

- Ne pas utiliser de détergents ou alcool pour nettoyer la machine.

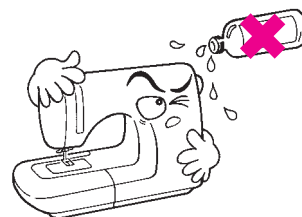

Parce qu'il y a des composants électronique et électrique dans la machine, il convient donc de bien suivre ces recommandations afin d'éviter toute détérioration de votre machine.

- Utilisez ce produit dans une température comprise entre 5 et 40° degrés Celsius.
Si la température est extrêmement basse, la machine peut ne pas fonctionner correctement.

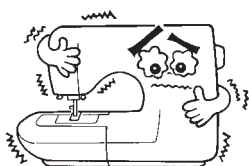

- La machine peut s'arrêter et se mettre en sécurité en cas de surchauffe lorsque la machine coud lentement et depuis longtemps.

Au bout de 10 minutes la machine sera de nouveau opérationnelle.

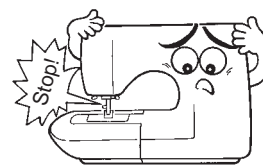

INSTRUCCIONES DE SEGURIDAD IMPORTANTES

Cuando utilice un aparato eléctrico, deben seguirse las precauciones de seguridad básicas, incluidas las siguientes:
Lea todas las instrucciones antes de utilizar esta máquina de coser.

PELIGRO-Para reducir el riesgo de descarga eléctrica:

1. Nunca debe dejar desatendida la máquina cuando esté enchufada.
2. Desenchufe siempre esta máquina de la toma de corriente inmediatamente después de utilizarla y antes de limpiarla.

ADVERTENCIA-Para reducir el riesgo de quemaduras, incendio, descarga eléctrica o cualquier otro daño a personas:

1. No permita que se utilice esta máquina como un juguete. Tenga mucho cuidado cuando se la utilicen niños o cuando estén cerca de ellos.
2. Use esta máquina para los fines correctos descritos en esta guía. Utilice sólo los accesorios recomendados por el fabricante y contenidos en este manual.
3. Nunca utilice esta máquina si el cable o el enchufe están dañados, si no funciona correctamente, si se ha caído, está dañada o si se ha mojado. Devuelva la máquina al distribuidor o servicio técnico autorizado más cercano para su inspección, reparación y ajuste eléctrico o mecánico.
4. Nunca utilice la máquina con las aberturas de ventilación bloqueadas. Mantenga las aberturas de ventilación de la máquina de coser y el pedal libre de acumulaciones de fibra, polvo y retales.
5. No acerque los dedos a las partes móviles. Preste especial atención a la aguja de la máquina de coser.
6. Utilice siempre la placa aguja adecuada. Una placa aguja no adecuada puede romper la aguja.
7. No utilice agujas torcidas.
8. No tire de la ropa ni la empuje cuando esté cosiendo. Puede deformar la aguja y acabar por romperla.
9. Apague la máquina ("O") cuando realice ajustes en el área de la aguja, como al enhebrar y cambiar la aguja, al enhebrar la canilla, al cambiar el prensatelas, etc.
10. Desenchufe siempre la máquina de coser de la toma de corriente cuando retire cubiertas, la lubrique o realice cualquier otro ajuste de servicio mencionado en el manual de instrucciones.
11. No introduzca ningún objeto en ninguna abertura.
12. No utilice la máquina en exteriores.
13. No utilice la máquina si se utilizan productos en aerosol (spray) o si se administra oxígeno.
14. Para desconectar la máquina, establezca todos los controles en posición apagada ("O"), y desenchúfela de la toma de corriente.
15. No desenchufe la máquina tirando del cable. Para desenchufarla, sujete el enchufe, no el cable.

CONSERVE ESTAS INSTRUCCIONES

Esta máquina de coser está diseñada para su uso doméstico.
Utilice sólo el pedal 4C-339G con los modelos HZL-G210 o HZL-G110.

La temperatura de operación de la máquina de coser es de 5 a 40 °C. No utilice la máquina de coser bajo luz directa del sol, cerca de una fuente de calor como un horno, una plancha, una vela o cualquier otro objeto caliente, ni en un lugar en el que la temperatura sea alta. De lo contrario, la temperatura en el interior de la máquina de coser aumentará y el vinilo del cable de alimentación puede resultar dañado, lo que dará como resultado un incendio o una descarga eléctrica.

Compruebe siempre la combinación de material, hilo y tamaño de la aguja (consulte la página 44). Si la combinación no es correcta, por ejemplo, si cose material grueso como tela de tejano con un tamaño de aguja del 11 o inferior, puede provocar que se rompa la aguja y causar lesiones personales.

Gracias por adquirir nuestros productos.

Para utilizar este producto de forma correcta y segura, lea el manual de instrucciones detenidamente y comprenda las propiedades de esta máquina de coser electrónica. Esta máquina se compone de piezas de marcas reconocidas y debidamente seleccionadas y se ha sometido a un estricto control de calidad. Pruebe los diferentes métodos de costura y diviértase.

- No exponga la máquina a la luz del sol directa ni a ambientes húmedos.



- No utilice disolventes para limpiar la máquina.

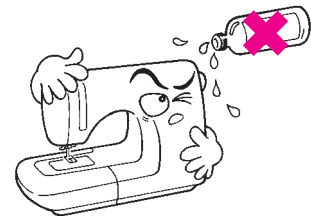

Puesto que esta máquina de coser incorpora microordenadores, semiconductores y placas de circuito precisas, preste atención a las situaciones siguientes.

- Utilice este producto a una temperatura entre 5 y 40 °C. Si la temperatura es demasiado baja, es posible que esta máquina coser no funcione correctamente.

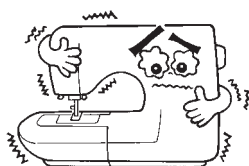

- El mecanismo de seguridad detendrá esta máquina de coser para que evite que se recaliente cuando cosa lentamente durante mucho tiempo. En este caso, el botón de arranque y parada no estará iluminado.

La máquina de coser volverá a condiciones operativas tras unos 10 minutos.

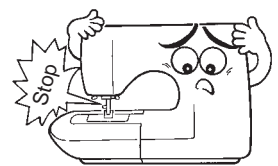

ОСНОВНЫЕ ИНСТРУКЦИИ ПО ТЕХНИКЕ БЕЗОПАСНОСТИ

При использовании электроприбором всегда соблюдайте основные правила техники безопасности, включая следующее правило: «Перед началом эксплуатации прочтите все инструкции».

ОПАСНО- для снижения риска поражения электрическим током:

1. Никогда не оставляйте включённую в электросеть машину без присмотра.
2. По окончании работы и перед чисткой отключайте машину от электросети.

ПРЕДУПРЕЖДЕНИЕ- для снижения риска ожога, пожара, поражения током или травм:

1. Не разрешайте пользоваться машиной в качестве игрушки. Необходимо тщательно следить за машиной, когда на дети работают на ней или находятся рядом.
2. Используйте машину только для целей, описанных в данном Руководстве. Пользуйтесь только теми принадлежностями, которые рекомендованы производителем и описаны в данном руководстве.
3. Никогда не пользуйтесь машиной с повреждённым электрошнуром или штепселем, если она работает ненормально, если её уронили или повредили, а также если она побывала в воде. Верните машину ближайшему уполномоченному дилеру или в центр обслуживания для осмотра, ремонта, регулировки электрической или механической частей.
4. Не эксплуатируйте машину при закрытых вентиляционных отверстиях. Не допускайте накопления пыли, пуха, очесов в вентиляционных отверстиях швейной машины и в ножной педали.
5. Следите за тем, чтобы пальцы рук не находились вблизи движущихся деталей машины - особенно иглы.
6. Всегда используйте соответствующую игольную пластину. Неподходящая игольная пластина может сломать иглу.
7. Не пользуйтесь гнутыми иглами.
8. При работе на машине не тяните и не толкайте ткань – это может привести к поломке иглы.
9. Выключайте машину («0») перед регулировкой в зоне действия иглы, а также перед такими операциями, как заправка нитки, замена иглы, намотка шпульки, замена нажимной лапки и т.п.
10. Всегда отключайте швейную машину от электросети перед снятием крышек, смазкой или любыми описанными в Руководстве операциями по техническому обслуживанию.
11. Нельзя ронять или вставлять какие-либо предметы в отверстия машины.
12. Не эксплуатируйте машину на открытом воздухе.
13. Не работайте на машине там, где применяются аэрозоли или подводится кислород.
14. Чтобы отсоединить машину от сети, поставьте все ручки управления на («0»), затем извлеките вилку из розетки.
15. Не извлекайте вилку из розетки, держась за шнур. Беритесь за вилку, а не за шнур.

СОХРАНИТЕ ЭТИ ИНСТРУКЦИИ

Машина предназначена только для пользования в быту.

Для работы на швейных машинах HZL G210, HZL G110 используйте ножную педаль только 4C-339G.

Диапазон рабочих температур швейной машины 5°C – 40 °C. Не подвергайте машину воздействию прямых солнечных лучей, не размещайте ее рядом с источниками тепла, такими как плита, утюг, свеча и другие горячие предметы, а также в сильно нагретых местах. В противном случае температура внутри швейной машины может повыситься, в результате чего может повредиться виниловая изоляция шнура питания, что, в свою очередь, привести к пожару или короткому замыканию.

Всегда проверяйте сочетаемость ткани, нити и размера иглы (см. стр. 44). Если, например, такая плотная ткань как деним используется с иглой размера 11 или меньше, игла может сломаться и, возможно, стать причиной травмы швеи.

Спасибо за покупку швейной машины!

Для надежной и безопасной работы машины, пожалуйста, внимательно прочтите это руководство по эксплуатации к машине и изучите ее свойства. Машина собрана из прошедших тщательный отбор фирменных запасных частей, качество которых проверено. Попробуйте различные типы строчек и получайте удовольствие от шитья!

- Не подвергайте машину воздействию прямых солнечных лучей или влажного воздуха.



- Не пользуйтесь жидкими средствами или растворителями для чистки машины.

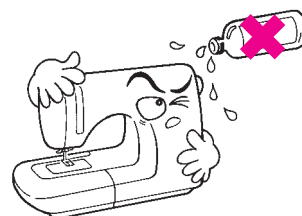

Так как микрокомпьютер(ы), полупроводник(и) и точная(ые) наборная(ые) панель(и) встроены в эту швейную машину, обращайтесь, пожалуйста, внимание на выполнение следующих условий.

- Эксплуатируйте машину при температуре 5°C-40 °C.
Если температура крайне низкая, швейная машина может работать некорректно.

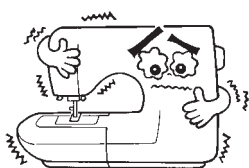

- Для предотвращения перегрева, когда машина работала в медленном режиме длительное время, срабатывает предохранительный механизм, и машина останавливается. В этом случае кнопка Start (Пуск)/Stop (Останов) не подсвечена. Швейная машина вернется к рабочему режиму примерно через 10 минут.

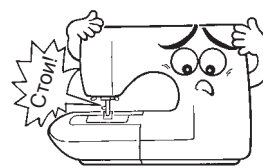

Contents

Important safety instructions	1, 2
Principal parts	13, 14
Accessories	15

Basic operations

Function of operational buttons	16
Connecting to the power supply	17, 18
Name and function of other operational buttons ...	19, 20
Speed control	27
Presser foot lifting lever	28
Changing the presser foot	29~32
Bobbin thread preparation	33~35
Needle thread preparation	36~40
Threading the needle thread	
Automatic needle threader	
Pulling up the bobbin thread	
Attaching the needle	41, 42
Fabric, thread and needle table	43
How to adjust thread tension	45, 46
How to lower feed dog	47
How to select a stitch pattern	48~50

Practical sewing

Straight stitch	51~52
How to use seam guide line on the throat plate	
How to change needle positions	
How to change the stitch length	
Automatic lock stitch and programmed thread trimming	
Other straight stitch patterns	
Zigzag stitch	58
Overcasting stitch	59, 60
Buttonhole stitches	61~68
Standard buttonholing	
Keyhole buttonholing	
Buttonhole with gimp	
When changing the width of the buttonhole	
When changing the density of the seam	
Bartacking	69, 70
Shirring and gathering	71, 72
Pintucking	73
Welt seam	74
Decorative stitches and one point pattern	75
Scallop stitches	76

Patchwork quilt

Applique	77, 78
Quilt	78

Decorative stitches

Sewing letters and one point pattern	79~83
Preparation before stitching	79
Test sewing	80
How to select patterns (letters)	81, 82
How to stitch a pattern (letters)	83
Disposing thread ends of jump stitches	83
How to sew combined sewing patterns continuous!	84

Optional accessory parts

Introduction of optional accessory parts	85~88
How to install wide table	89
Blind stitch	90~92
Inserting zippers	93~96
Side zipper attachment	
Butted zipper attachment	
How to use quilt guide	97
Stitch in ditch quilting	98, 99
Quilting (straight stitch)	100, 101
Quilting (free motion)	102~104
List of stitch patterns	105
Machine maintenance	106, 107
Performance check list	108, 109
Specifications	back cover

TABLES DES MATIERES

Notes de sécurité importantes	3, 4
Principaux éléments	13, 14
Accessories	15

Opérations simples

Fonction des différents boutons	16
Branchement	17, 18
Nom et fonction des autres boutons de commande	21, 22
Variateur de vitesse	27
Levier relève pied presseur	28
Changement du pied presseur	29~32
Préparation du fil de la canette	33~35
Préparation du fil de l'aiguille	36~40
Enfilage du fil de l'aiguille	
Enfilage automatique du fil de l'aiguille	
Tirez le fil de la canette	
Installation de l'aiguille	41, 42
Tableau des tissus, fils et aiguilles	43
Comment régler la tension du fil	45, 46
Comment abaisser la griffe	47
Sélectionner un programme	48~50

Programmes usuels

Point droit	51~57
Comment utiliser les lignes de guidage sur la plaque	
Comment changer la position de l'aiguille	
Comment changer la longueur du point	
Point de sécurité automatique et coupefil	
Autres programmes point droit	
Point zigzag	58
Surfilage	59, 60
Boutonniers	61~68
Boutonnière standard	
Boutonnière à oeillet	
Boutonnière avec fil cordonnet	
Changement de la largeur de la boutonnière	
Changement de la densité du point	
Point d'arrêt	69, 70
Fronçage et bouillonné	71, 72
Pintucking	73
Bordage	74
Points décoratif et programme un-point	75
Point feston	76

Patchwork matelassage

Motifs Appliqués	77, 78
Quilt	78

Points décoratifs

Lettres et programmes un-point	79~83
Préparation avant la couture	79
Test de couture	80
Sélectionner un programme (lettres)	81, 82
Exécuter un programme (lettres)	83
Fils superflux	83
Comment coudre des programmes combinés en continu	84

Accessoire en option

Accessoires en option	85~88
Installation de la rallonge de table	89
Point invisible	90~92
Insertion fermeture à glissière	93~96
Insertion latérale	
Insertion bord à bord	
Guide matelassage	97
Quilting avec effet relief	98, 99
Quilting (point droit)	100, 101
Quilting (libre)	102~104
Programmes pour	105
Entretien de la machine	106, 107
Problèmes éventuels et remèdes simples	110, 111
Caractéristiques	dernière page

Contenido

Instrucciones de seguridad importantes	5, 6
Componentes principales	13, 14
Accesorios	15

Operaciones básicas

Función de los botones de operación	16
Conexión a la toma de alimentación	17, 18
Nombre y función de otros botones de operación ...	23, 24
Control de la velocidad	27
Palanca de elevación del prensatelas	28
Sustitución del prensatelas	29~32
Preparación de la canilla	33~35
Preparación del hilo de la aguja	36~40
Enhebrado del hilo de la aguja	
Enhebrado automático de la aguja	
Subir el hilo de la canilla	
Colocación de la aguja	41, 42
Tabla de tejido, hilo y aguja	44
Cómo ajustar la tensión del hilo	45, 46
Descenso de los dientes	47
Seleccionar un patrón de costura	48~50

Costura práctica

Pespunte recto	51~57
Cómo utilizar una guía de costura en la placa aguja	
Cambiar posiciones de la aguja	
Cambiar la longitud de la puntada	
Puntada de seguridad automática y corte programado del hilo	
Otros patrones de pespunte recto	
Puntada en zig zag	58
Sobrehilado	59, 60
Puntada para ojales	61~68
Ojales normales	
Ojales especiales	
Ojal con refuerzo	
Cambiar la anchura del ojal	
Cambiar la densidad de la puntada	
Presellado	69, 70
Fruncido y fruncido elástico	71, 72
Lorzas	73
Costura de refuerzo	74
Puntadas decorativas y una puntada de punto	75
Puntadas con festones	76

Colchas de patchwork

Aplicación	77, 78
Acolchado	78

Puntadas decorativas

Cosiendo letras y un punto	79~83
Preparación antes de coser	79
Puntada de prueba	80
Selección de patrones (letras)	81, 82
Cosar un patrón (letras)	83
Desechado del hilo sobrante en puntadas salteadas	83
Como coser puntadas combinadas consecutivas	84

Accesorios opcionales

Introducción de accesorios opcionales	85~88
Instalación de la mesa de expansión	89
Puntada invisible	90~92
Colocación de cremalleras	93~96
Colocación lateral de cremalleras	
Colocación inferior de cremalleras	
Uso de la guía de acolchar	97
Puntada con guía central	98, 99
Acolchado (pespunte recto)	100, 101
Acolchado libre	102~104
Lista de patrones de costura	105
Mantenimiento de la máquina	106, 107
Resolución de problemas	112, 113
Especificaciones	Contraportada

Содержание

Основные инструкции по технике безопасности ...	7, 8
Главные детали	13, 14
Принадлежность	15

ОСНОВНЫЕ ОПЕРАЦИИ

Функции кнопок управления	16
Подключение к электросети	17, 18
Наименование и функции других кнопок управления	25, 26
Контроль скорости	27
Рычаг для подъема прижимной лапки	28
Демонтаж и установка прижимной лапки	29~32
Извлечение шпульки	33~35
Подготовка верхней нити	36~40
Заправка верхней нити в машину	
Устройство для автоматической заправки нити в иглу	
Извлечение нижней нити	
Установка иглы	41, 42
Таблица сочетаемости тканей, нитей и игл	44
Как отрегулировать натяжение нити	45, 46
Как уменьшить скорость подачи	47
Как выбрать образец строчки	48~50

ШВЕЙНАЯ ПРАКТИКА

Прямая строчка	51~57
Как использовать направляющую линию края ткани на игольной пластинке	
Как изменить положение иглы	
Как изменить длину стежка	
Автоматическое закрепление строчки и обрыв нитей	
Другие образцы прямых строчек	
Строчка зигзаг	58
Краеобметочный стежок	59, 60
Строчки для обметывания пуговичных петель ...	61~68
Стандартная пуговичная петля	
Пуговичная петля в форме замочной скважины	
Пуговичная петля с каркасной нитью	
Изменение ширины пуговичной петли	
Изменение плотности шва	
Выполнение закрепки	69, 70
Сборки и буфы	71, 72
Защипы	73
Обтачка каймой	74
Декоративные стежки и точечные рисунки	75
Фестоны	76

ПЭЧВОРК

Аппликация	77, 78
Выход	78

ДЕКОРАТИВНЫЕ СТРОЧКИ

Буквы для вышивки и точечные рисунки	79~83
Подготовка перед началом строчки	79
Тестовая строчка	80
Как выбрать образцы (буквы)	81, 82
Как вышить образец (буквы)	83
Расположение концов нити при переходе от одного элемента вышивки к другому	83
Как исполнять комбинированные рисунки непрерывной строчкой	84

Дополнительные аксессуары

Описание дополнительных вспомогательных компонентов	85~88
Как установить широкий стол	89
Потайной шов	90~92
Вшивание застёжки-молнии	93~96
Втачивание застёжки-молнии внахлест	
Втачивание застёжки-молнии встык	
Как использовать направляющую для квилтинга ...	97
Объемный квилтинг	98, 99
Квилтинг (прямая строчка)	100, 101
Квилтинг (свободное движение)	102~104
Перечень образцов строчки	105
Техническое обслуживание машины	106, 107
Лист выполнения проверок	114, 115
Спецификация	обложка

Principal parts / Principaux éléments
Componentes principales / Главные детали

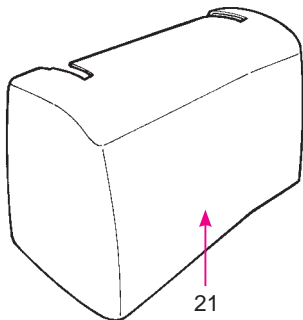
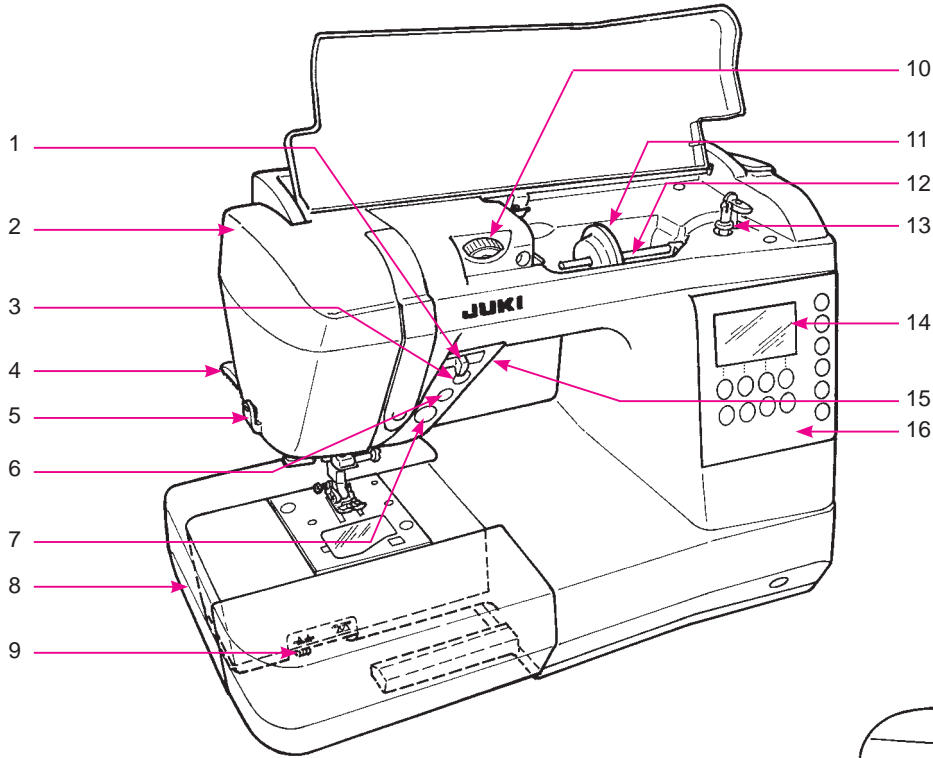

* Do not put heavy objects onto hard case and wide table.
 * Ne mettre aucun objet lourd sur la boîte et sur la rallonge de table.
 * No coloque objetos pesados en la maleta rígida y la mesa extensible.
 * Не размещайте тяжелые предметы на твердом ящике и широком столе.

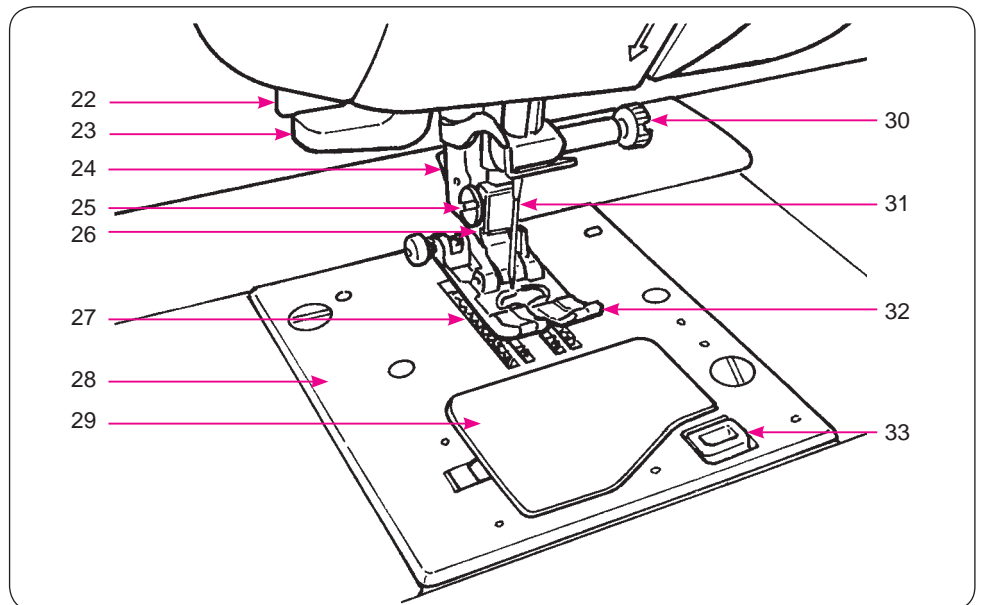
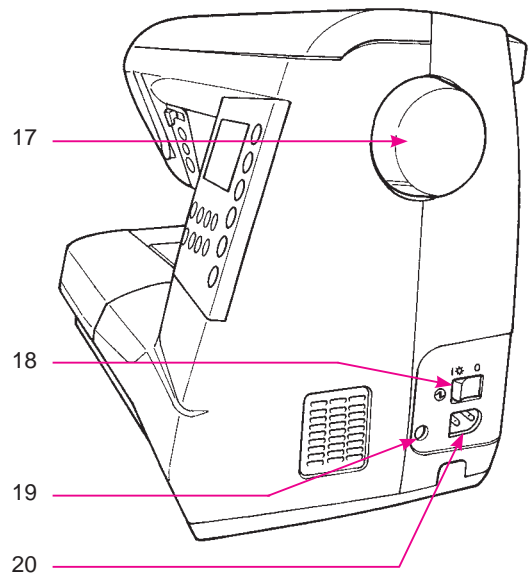

1. Speed controller
2. Face plate cover
3. Needle up/down button
4. Presser foot lifting lever
5. Thread cutter
6. Thread trimming button
7. Start/stop button
8. Auxiliary bed (accessory case)
9. Drop feed knob
10. Thread tension adjustment dial
11. Spool cap (large)
12. Spool pin
13. Bobbin winding shaft
14. LCD Screen
15. Reverse stitch button
16. Operational buttons
17. Hand wheel (pulley)
18. Power switch
19. Foot-controller-jack
20. Machine-socket-inlet
21. Hard case
22. Buttonholing lever
23. Threading lever
24. Presser foot releasing button
25. Presser foot holder setscrew
26. Presser foot holder
27. Feed dog
28. Throat plate
29. Hook cover
30. Needle setscrew
31. Needle
32. Presser foot
33. Hook cover release button

1. Variateur de vitesse
2. Carter avant
3. Position de l'aiguille
4. Levier relevage pied
5. Coupe fil
6. Bouton coupe fil
7. Bouton Marche/Arrêt
8. Bras libre (Boite accessoires)
9. Escamotage griffe
10. Touche réglage de tension du fil
11. Coiffe de la bobine (grande)
12. Porte bobine de fil
13. Dévidoir de canette
14. Ecran LCD
15. Bouton marche arrière
16. Panneau de sélection du point
17. Volant manuel
18. Interrupteur
19. Prise du rhéostat
20. Prise du cordon d'alimentation
21. Boite rigide
22. Prise pour la cellule de la boutonnière
23. Levier enfilage
24. Bouton pour déclipser le pied pied presseur
25. Vis fixation pied presseur
26. Support du pied presseur
27. Griffe
28. Plaque aiguille
29. Capot du crochet
30. Vis d'aiguille
31. Aiguille
32. Pied presseur
33. Bouton d'ouverture du capot du crochet

1. Controlador de velocidad
2. Cubierta frontal
3. Botón de subir/bajar aguja
4. Palanca de elevación del prensatelas
5. Cortahilos
6. Botón para cortar hilos
7. Botón de arranque/parada
8. Base auxiliar (caja de accesorios)
9. Selector de arrastre arriba/abajo
10. Selector de ajuste de tensión del hilo
11. Tapa de bobina (grande)
12. Pivote de la bobina
13. Eje de enrollado de la canilla
14. Pantalla LCD
15. Botón de puntada de remate
16. Botones de operación
17. Volante (polea)
18. Interruptor de alimentación
19. Enchufe para el pedal
20. Enchufe para el cable
21. Maleta rígida
22. Orificio del sensor para ojales
23. Palanca de enhebrado
24. Botón de liberación del prensatelas
25. Tornillo de sujeción del prensatelas
26. Soporte del prensatelas
27. Dientes
28. Placa aguja
29. Tapa del garfio
30. Tornillo de ajuste de la aguja
31. Aguja
32. Prensatelas
33. Botón de liberación de la tapa del garfio

1. Регулятор скорости
2. Крышка лицевой панели
3. Кнопка для подъема/опускания иглы
4. Рычаг для подъема прижимной лапки
5. Нитеобрезатель
6. Кнопка для обрезания нити
7. Кнопка пуск/останов
8. Выдвижной столик
(коробка для принадлежностей)
9. Ручка управления зубчатой рейкой
10. Диск регулятора натяжения нити
11. Колпачок катушки (большой)
12. Катушечный стержень
13. Стержень моталки
14. ЖК экран
15. Кнопка реверса строчки
16. Кнопки управления

17. Маховик (шкив)
18. Выключатель питания
19. Штепсельное гнездо контроллера
20. Штепсельная розетка машины
21. Твердый ящик
22. Датчик для петель
23. Рычаг заправки нити
24. Кнопка фиксатора прижимной лапки
25. Винт держателя прижимной лапки
26. Держатель прижимной лапки
27. Транспортёр
28. Игольная пластинка
29. Крышка с крючком
30. Винт иглодержателя
31. Игла
32. Прижимная лапка
33. Кнопка для открывания крышки с крючком

Accessories / Accessoires / Accesorios / Принадлежности

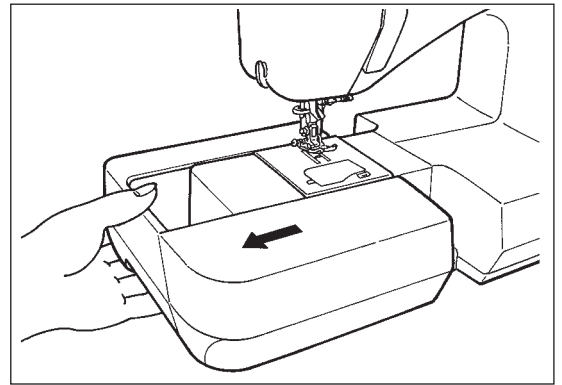
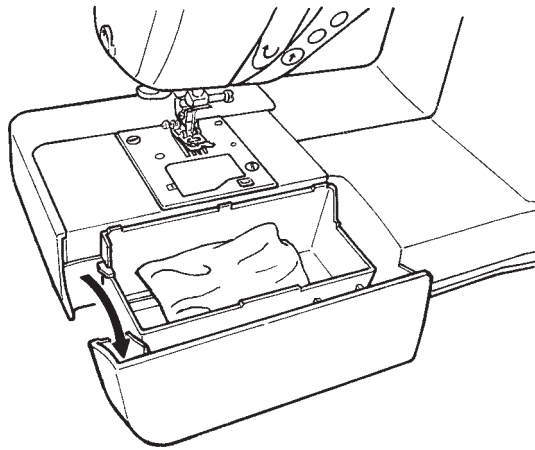

Draw the auxiliary bed out to the left.
 Pour ôter le plateau de travail, tirez vers la gauche.
 Tire de la base auxiliar hacia la izquierda.
 Отодвиньте выдвижной столик влево.

- Inside the auxiliary bed.
- A l'intérieur de la boîte d'accessoires.
- Interior de la base auxiliar.
- Внутри выдвижного столика

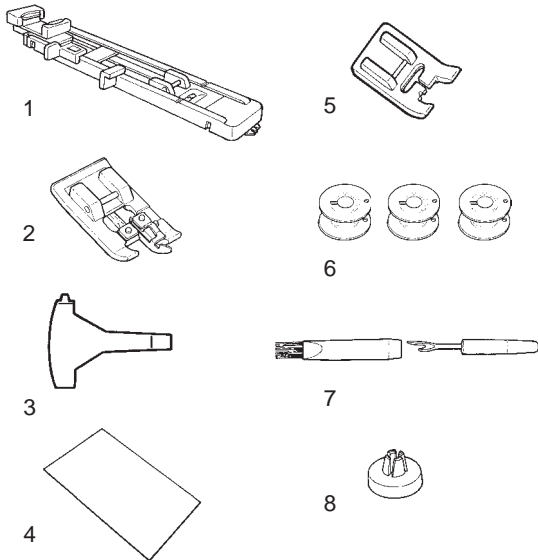

1. Buttonhole presser foot (E)
2. Overcasting presser foot (C)
3. T-shape screwdriver
4. Needle set
HA X 1 # 11 (1)
14 (1)
16 (1)
for knit # 11 (1)
5. Manual buttonhole presser foot (I)
6. Bobbin (3)
7. Ripper / Cleaning brush
8. Spool cap (Small)
9. Standard presser foot (A)
10. Bobbin (1)
11. Spool cap (large)
12. Foot Controller (model name; 4C-339G)
13. Instruction manual (This manual)
14. Power cord

1. Prensateles para ojales (E)
2. Prensateles de sobre hilar (C)
3. Destornillador en forma de T
4. Juego de agujas
HA X 1 nº 11 (1)
nº 14 (1)
nº 16 (1)
para punto nº 11 (1)
5. Prensateles para ojales manuales (I)
6. Canilla (3)
7. Descosedor / Cepillo de limpieza
8. Tapa para bobina de hilo (pequeña)
9. Prensateles estándar (A)
10. Canilla (1)
11. Tapa para bobina de hilo (grande)
12. Pedal (el modelo; 4C-339G)
13. Manual de instrucciones (este manual)
14. Cable de alimentación

- Supplied with the machine
- Sur la machine
- Suministrado con la máquina
- Поставляется в комплекте с машиной

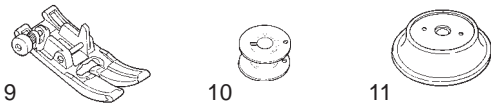

1. Pied presseur pour boutonnière (E)
2. Pied presseur pour surfiler (C)
3. Tournevis en T
4. Kit d'aiguilles
HA X 1 # 11 (1)
14 (1)
16 (1)
for knit # 11 (1)
5. Pied pour boutonnière manuelle (I)
6. Canette (3)
7. Découseur / Brosse de nettoyage

1. лапка для вышивания пуговичных петель (E)
2. лапка для подрубки края (C)
3. отвертка в форме Т
4. комплект игл
HA X 1 # 11 (1)
14 (1)
16 (1)
для трикотажа # 11 (1)
5. лапка для выметывания петель (I)
6. катушка (3)
7. распорочный нож / щетка
8. колпачок катушки (маленький)
9. стандартная прижимная лапка (A)

- Placed at styrofoam
- Placé au polystyrène
- Colocada en la espuma de poliestireno
- Основана на пеностироле

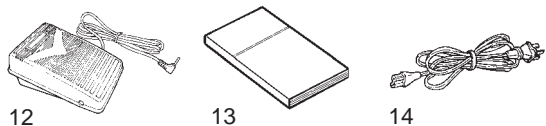

8. Coiffe (Petite)
9. Pied presseur standard (A)
10. Canette (1)
11. Coiffe (grande)
12. Rhéostat (référence; 4C-339G)
13. Manuel d'instruction (Ce manuel)
14. Cordon d'alimentation

8. колпачок катушки (большой)
9. стандартная прижимная лапка (A)
10. катушка (1)
11. колпачок катушки (большой)
12. ножная педаль (модель; 4C-339G)
13. руководство по эксплуатации (данное руководство)
14. шнур электропитания

Function of operational buttons / Fonction des différents boutons de commande Función de los botones de operación / Функции кнопок управления

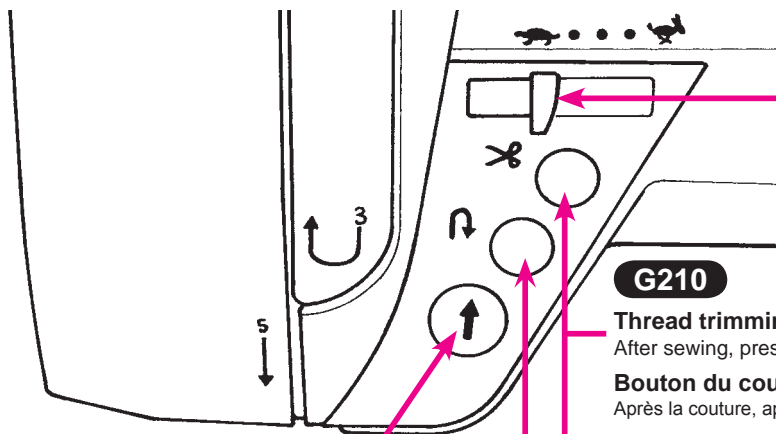

Start/stop button

When pressing this button, machine starts to sew slowly and then up to the speed set by speed controller. When pressing this button again, machine stops with needle at its down position. Color of button indicates machine status.

Green: Ready to start and/or while sewing

Red: Not ready to start (When it is pushed in red condition, needle moves by one stitch.)

Orange: Machine is in bobbin winding condition.

Bouton Marche/Arrêt

En appuyant sur ce bouton, la machine va commencer à coudre doucement jusqu'à la vitesse déterminée par le variateur de vitesse. En appuyant encore sur ce bouton, la machine s'arrête avec l'aiguille en position basse.

La couleur des boutons indique.

Vert: Prêt à démarrer et/ou en cours de couture

Rouge: Pas prêt à démarrer (En appuyant sur le bouton rouge, l'aiguille avance point par point.)

Orange: La machine est en position de bobinage

Botón de marcha/parada

Cuando pulse este botón, la máquina empezará a coser lentamente hasta alcanzar la velocidad establecida en el regulador de velocidad. Si pulsa de nuevo este botón, la máquina se detendrá con la aguja en posición bajada.

El color del botón indica el estado de la máquina.

Verde: Preparado para funcionar y/o costura en curso

Rojo: No preparado para funcionar (cuando se pulsa con la luz roja, la aguja se mueve una puntada.)

Naranja: La máquina está en posición de bobinado

Кнопка Пуск/останов

При нажатии этой кнопки машина начинает шить медленно и затем набирает скорость, установленную при помощи регулятора скорости. При повторном нажатии кнопки машина останавливается, и игла располагается в нижней позиции. Статус машины отражает цвет кнопки.

Зеленый: готовность к работе и/или выполнение строчки.

Красный: машина не готова к работе (если нажать кнопку при горящем красном индикаторе, игла переместится на 1 стежок.)

Оранжевый: Машина в состоянии намотки шпули.

Reverse stitch button

While pressing this button, machine sews reverse (lock stitch).

Pendant le travail, la vitesse peut être ajustée

En appuyant sur ce bouton, la machine va coudre en marche arrière (point de sécurité).

Botón de puntada de remate

Mientras pulse este botón, la máquina coserá en sentido inverso (puntada de seguridad).

Кнопка обратной строчки

При нажатии этой кнопки машина выполняет обратную строчку (челночный стежок).

Speed controller

While sewing, speed can be adjusted.

Variateur de vitesse

Pendant le travail, la vitesse peut être ajustée.

Regulador de velocidad

Puede ajustar la velocidad mientras cose.

Регулятор скорости

Скорость строчки можно регулировать во время шитья.

G210

Thread trimming button

After sewing, press this button to trim both threads automatically.

Bouton du coupe-fil

Après la couture, appuyez sur ce bouton pour couper automatiquement les 2 fils.

Botón para cortar hilos

Después de coser, pulse este botón para cortar automáticamente los dos hilos.

Кнопка для обрезки нити

После выполнения строчки нажмите на эту кнопку, чтобы автоматически обрезать обе нити.

Notes for thread trimming:

1. Do not use thread thicker than No.30.
2. After trimming, the stitch can be done without pulling up bobbin thread.
3. When sewing again after thread trimming, if you pull up the bobbin thread again and place it underneath the presser foot together with needle thread, you can avoid birds nest on the wrong side of the fabric.
4. Regularly clean the machine (refer to page 105), as dust in the area of the thread trimming unit may cause malfunction.

Note pour le coupe-fil:

1. Ne pas utiliser un fil de diamètre supérieur à No.30.
2. Après la coupe, le point peut être fait sans tirer le fil de la canette.
3. Après avoir utilisé le coupe fil, si vous tirez encore le fil de la canette et le placez avec le fil de l'aiguille sous le pied, vous évitez ainsi que les fils s'emmêlent au verso du tissu.
4. Nettoyez régulièrement la machine (voir page 105), la poussière ou les déchets dans le système du coupe-fil peuvent occasionner un mauvais fonctionnement.

Notas para el corte de hilos:

1. No utilice un hilo con un grosor superior al núm. 30.
2. Después de realizar el corte, la puntada puede finalizarse sin tirar del hilo de la canilla.
3. Cuando vuelva a coser después de cortar el hilo, si vuelve a tirar del hilo de la canilla y lo coloca debajo del prensatelas junto con el hilo de la aguja, puede evitar acumulaciones de hilo en el reverso del tejido.
4. Limpie con regularidad la máquina (consulte la página 105), ya que el polvo del área de la unidad del cortahilos puede provocar anomalías.

Замечания по обрезке нити:

1. Не используйте нить толще №30.
2. После обрезки стежок можно сделать без натягивания нижней нити.
3. При возобновлении строчки после обрезки нити, если вы снова натянете нижнюю нить и поместите ее под прижимную лапку вместе с верхней нитью, сможете избежать спутанных нитей на обратной стороне ткани.
4. Регулярно чистите машину (см. стр. 105), так как пыль, которая собирается рядом с узлом для обрезки нити, может привести к неисправности машины.

G110

Needle up/down button

When machine stops, press this button to change the needle position. (When the needle is up, the needle moves down and vice versa.)

⚠ Even when the presser foot is raised, be aware that the needle moves up or downward.

Aiguille haute/basse

Quand la machine s'arrête, appuyez sur ce bouton pour changer la position de l'aiguille. (Quand l'aiguille est en position haute, elle redescend et inversement.)

⚠ Même quand le pied presseur est en position haute, l'aiguille peut bouger en position haute ou basse.

Botón de ascenso/descenso de la aguja

Cuando la máquina se detenga, pulse este botón para cambiar la posición de la aguja. (Cuando la aguja esté elevada, descenderá, y viceversa.)





⚠ Cuando el prensatelas esté elevado, vigile que la aguja se mueva hacia arriba o hacia abajo.

Кнопка для подъема/ опускания иглы

Когда машина останавливается, нажмите эту кнопку для изменения положения иглы (когда игла находится в верхней позиции, то при нажатии кнопки она опускается, и наоборот).

⚠ Даже при поднятой прижимной лапке помните, что игла перемещается вверх или вниз.

Connecting to the power supply / Branchement à la prise de courant Conexión a la toma de alimentación / Подключение к электросети

 Warning	• Disconnect the plug and turn off the power switch (turn to "O") that always sewing machine is not to use. Otherwise, it may cause electric shock and/or fire.
 Attention	• Débrancher la prise et mettre en position off (position "O") lorsque la machine n'est pas en fonction. Sinon, il y a risque d'électrocution et/ou de feu.
 Advertencia	• Siempre que no vaya a utilizar la máquina, desconecta la clavija y apague el interruptor (posición "O"). De lo contrario, se puede producir una descarga eléctrica o un incendio.
 Предупреждение	• Выньте вилку и переведите выключатель в положение О, что нужно делать всегда, когда машина не используется. В противном случае может произойти короткое замыкание и/или пожар.

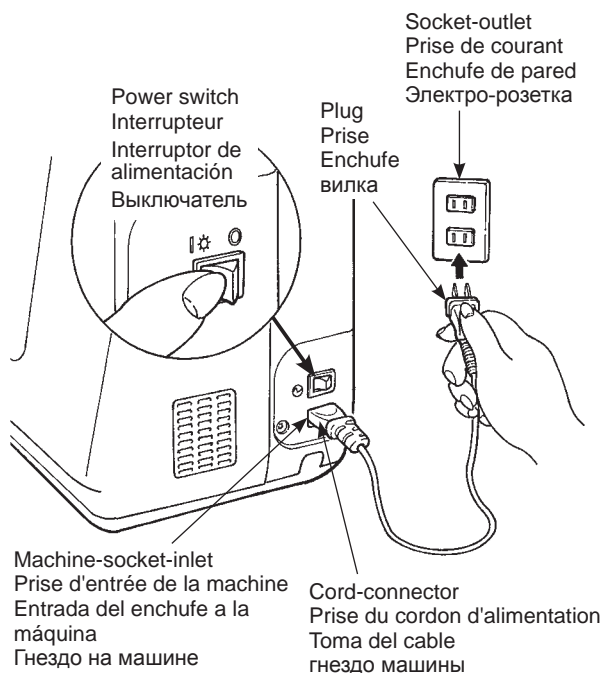

★ Not-using foot-controller that using start/stop-button:

1. Turn OFF the power switch (turn to "O")
2. Insert cord-connector into machine-socket-inlet.
3. Insert plug into socket-outlet.
4. Turn ON the power switch. (Turn to "I")

★ Emploi du bouton start/stop au lieu du rhéostat:

1. Eteindre l'interrupteur (sélectionner "O").
2. Insérer le cable de connexion dans la prise de la machine.
3. Insérer la fiche dans la prise.
4. Allumer l'interrupteur (sélectionner "I").

★ En lugar de usar pedal, use el pulsador Start/Stop:

1. Apague el interruptor (posición "O")
2. Inserte el cable al enchufe de la máquina.
3. Inserte la clavija en el enchufe.
4. Encienda el interruptor (posición "I")

★ Приведение ножной педали в положение старт/стоп:

1. Переведите переключатель питания в положение "O".
2. Вставьте соединительный провод в гнездо на машине.
3. Вставьте вилку в электро-розетку.
4. Переведите переключатель питания в положение "I".

WARNING (For U.S.A., Canada only)

This appliance has a polarized plug (one blade wider than the other). To reduce the risk of electric shock, this plug is intended to fit in a polarized outlet only one way. If the plug does not fit fully in the outlet, reverse the plug. If it still does not fit, contact a qualified electrician to install the proper outlet. Do not modify the plug in any way.

Attention (POUR LES ETATS-UNIS ET LE CANADA SEULEMENT)

Cet appareil à une prise polarisée (une des fiches est plus large que l'autre). Afin de réduire tout risque d'électrocution cette prise ne peut se brancher que d'une seule manière. Si la prise ne se branche pas correctement ou si elle ne s'enfonce pas complètement, retournez là. Si le branchement ne va toujours pas, contactez un électricien spécialisé qui installera la prise qui convient. Ne surtout pas modifier la prise d'origine.

Advertencia (SÓLO PARA EE.UU. Y CANADÁ)

Este aparato tiene un enchufe polarizado (una patilla más ancha que la otra). Para reducir el riesgo de descarga eléctrica, este enchufe está ideado para que encaje en una toma polarizada sólo de una forma. Si el enchufe no encaja en la toma, enchúfelo al revés. Si todavía no encaja, póngase en contacto con un electricista cualificado para instalar la toma correcta. No modifique el enchufe de ningún modo.

Предупреждение (ТОЛЬКО ДЛЯ США И КАНАДЫ)

Вилка электрошнура у этой машины поляризована (один штекер шире другого). Для сокращения риска поражения током она предназначена только для поляризованной розетки электросети и входит в неё только одним способом. Если вилка не вошла полностью в розетку, переверните её. Если она всё равно не входит в розетку, обратитесь к квалифицированному электрику для установки соответствующей поляризованной розетки. Вилку нельзя модифицировать никаким образом.

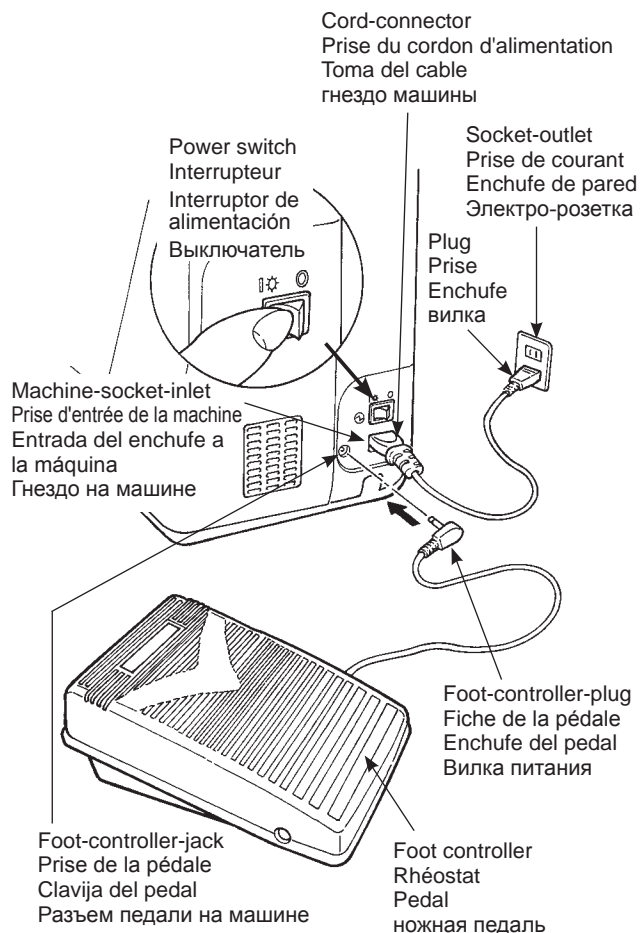

★ Using the foot-controller:

1. Turn OFF the power switch (turn to "O")
 2. Insert the foot-controller-plug into the foot-controller-jack.
 3. Insert cord-connector into machine-socket-inlet.
 4. Insert plug into socket-outlet.
 5. Turn ON the power switch. (Turn to "I")
- * When the foot controller is plugged in, the start/stop button cannot be used to start sewing.
 Start button: Can not operate to start sewing.
 Stop button: Can operate to stop sewing.

★ Utilisation de la pédale:

1. Eteindre la machine (mettre l'interrupteur sur "O")
 2. Insérer la fiche de la pédale dans la prise.
 3. Insérer le connecteur du cordon dans la prise d'entrée de la machine.
 4. Insérer la fiche dans la prise de courant.
 5. Allumer la machine. (mettre l'interrupteur sur "I")
- * Quand la pédale est branchée, le bouton start/stop ne peut être utilisé pour faire démarrer la couture.
 Bouton Start: Impossible de démarrer la couture.
 Bouton Stop: Démarrage possible de la couture.

★ Usando el pedal:

1. Apague el interruptor (posición "O")
 2. Inserte la clavija del pedal al conector del pedal.
 3. Inserte la clavija al conector de la máquina.
 4. Inserte la clavija a la toma de salida.
 5. Encienda la máquina (posición "I")
- * Cuando el pedal esta conectado, el pulsador de start/stop no funciona para iniciar la máquina.
 El pulsador Start no funciona para que la máquina empiece a coser.
 El pulsador Stop no funciona para parar la máquina.

★ Использование ножной педали:

1. Переведите переключатель питания в положение "O".
 2. Вставьте вилку соединительного шнура педали в разъем педали на машине.
 3. Вставьте соединительный провод в гнездо на машине.
 4. Вставьте вилку в электро-розетку.
 5. Переведите переключатель питания в положение " I ".
- * Когда ножная педаль присоединена, кнопка старт/стоп не может использоваться для шитья.
 Кнопка СТАРТ : не приводит машину в движение.
 Кнопка СТОП : не останавливает процесс шитья.



ON

OFF

★ Operating power switch:

Turn OFF the machine, set the power switch to "O".
 Turn ON the machine, set the power switch to "I".

★ Fonctionnement de l'interrupteur:

Eteindre la machine, mettre l'interrupteur sur "O".
 Allumer la machine, mettre l'interrupteur sur "I".

★ Operación apagado y encendido:

Para apagar la máquina el interruptor debe estar en "O".
 Para iniciar la máquina el interruptor debe estar en "I".

★ Управление кнопкой питания:



Выключение машины производится переключением в положение "O".
 Включение машины производится переключением в положение " I ".

Name and function of other operational buttons

Operational buttons and screen

G210

Needle stop position

	Needle stops at its highest position
	Needle stops at its lowest position

Presser foot to be used (marking)

Pattern number

Zigzag width

Stitch length

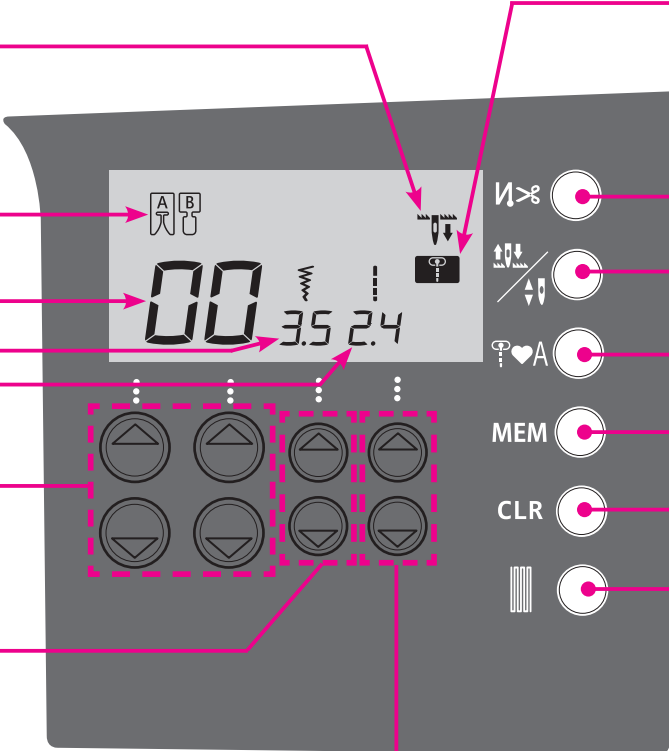

1 Pattern selection button

2 Zigzag width adjusting button

3 Stitch length adjusting button

4 Automatic lock stitch and thread trimming button

5 Needle up/down button / Needle stop position switching button



6 Pattern selection mode switching button

7 Memory button

8 Clear button



9 Pattern adjustment button / Continuous stitch button

Pattern select mode

	Practical patterns
	One-point patterns
	Letters

G110

Needle stop position

	Needle stops at its highest position
	Needle stops at its lowest position

Presser foot to be used (marking)

Pattern number

Zigzag width

Stitch length

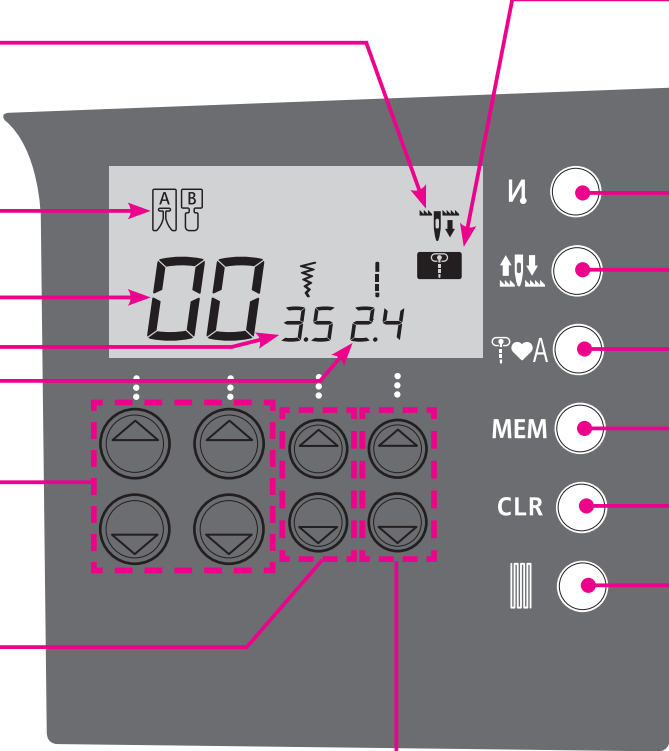

1 Pattern selection button

2 Zigzag width adjusting button

3 Stitch length adjusting button

4 Automatic lock stitch button

5 Needle stop position switching button



6 Pattern selection mode switching button

7 Memory button































8 Clear button

9 Pattern adjustment button / Continuous stitch button

Pattern select mode

	Practical patterns
	One-point patterns
	Letters

■ Name and function of operational buttons

1		Pattern selection button	<p>This is used to choose the pattern. Left side for number of tens. Right side for number of units.</p>
2		Zigzag width adjustment buttons	<p>This is used to change the zigzag width and the needle position.</p>
3		Stitch length adjustment buttons	<p>This is used to change the stitch length.</p>
4	G210  	Automatic lock stitch and thread trimming button	<p>When it is pressed, symbol “” will be shown on the screen. The machine will automatically lock stitches at sewing-start and sewing-end and then trim both threads.</p>
	G110  	Automatic lock stitch	<p>When it is pressed, symbol “” will be shown on the screen. The machine will automatically lock stitches at sewing-start and sewing-end.</p>
5	G210  	Needle up/down button / Needle stop position switching button	<p>While sewing machine stops sewing, press this button to change up/down position of the needle instantly. When the needle is in up position and press it, then needle moves down and when the needle is in down position and press it, then needle moves up. When the button is pressed continuously, it is programmable and you can choose the needle stop position either up or down. When it is pressed, either symbol “” or “” will be shown on the screen. When sewing with symbol “”, the needle stops at its highest position. When sewing with the symbol “”, the needle stops at its lowest position.</p>
	G110  	Needle stop position switching button	<p>When it is pressed, either symbol “” or “” will be shown on the screen. When sewing with symbol “”, the needle stops at its highest position. When sewing with the symbol “”, the needle stops at its lowest position.</p>
6	 	Pattern selection mode switching button	<p>This is used to change the pattern selection mode. Practical patterns  / One point patterns (Decorative patterns)  / Letters </p>
7	MEM 	Memory button	<p>This is used to store the selected letters or one point patterns into memory.</p>
8	CLR 	Clear button	<p>This is used to delete the selected stitch pattern. When the button is pressed just one time, the selected pattern will be deleted and when it is pressed continuously, all the saved stitch patterns will be deleted.</p>
9	 	Pattern adjustment button / Continuous stitch button	<p>This is used to adjust the shape of patterns. (Refer to page 80)</p>

Nom et fonction des autres boutons de commande

■ Boutons et écran

G210

Position arrêt de l'aiguille

	Arrêt aiguille en position haute
	Arrêt aiguille en position basse

Type de pied presseur à utiliser

Numéro du programme

Largeur Zigzag

Longueur du point

1 Bouton sélection prog.

2 Touche de réglage du zig-zag

3 Touche de réglage de la longueur de point

Sélection des programmes

	Programmes usuels
	Programmes un-point
	Lettres

4 Bouton point de sécurité et coupe fil automatique

5 Touche position haute/basse de l'aiguille / Bouton inversement position de l'aiguille

6 Bouton mode de sélection des programmes

7 Touche de mémoire

8 Bouton annulation

9 Touche de réglage de programme / Bouton point continu

G110

Position arrêt de l'aiguille

	Arrêt aiguille en position haute
	Arrêt aiguille en position basse

Type de pied presseur à utiliser

Numéro du programme

Largeur Zigzag

Longueur du point

1 Bouton sélection prog.

2 Touche de réglage du zig-zag

3 Touche de réglage de la longueur de point

Sélection des programmes

	Programmes usuels
	Programmes un-point
	Lettres

4 Point de sécurité automatique

5 Bouton inversement position de l'aiguille































6 Bouton mode de sélection des programmes

7 Touche de mémoire

8 Bouton annulation

9 Touche de réglage de programme / Bouton point continu

■ Nom et fonctions des boutons

1		Bouton sélection prog.	Choix de programme. Vers la gauche pour les dizaines. Vers la droite pour les unités.
2		Touche de réglage du zig-zag	Pour changer la largeur du zigzag et la position de l'aiguille.
3		Touche de réglage de la longueur de point	Pour le changement de la longueur du point.
4	G210  	Bouton point de sécurité et coupe fil automatique	En appuyant, le symbole “  ” apparaîtra à l'écran. La machine fera un point de sécurité au départ et à la fin de la couture et les 2 fils seront coupés.
	G110  	Point de sécurité automatique	En appuyant, le symbole “  ” apparaîtra à l'écran. La machine fera automatiquement des points de sécurité au début et à la fin de la couture.
5	G210  	Touche position haute/basse de l'aiguille / Bouton inversement position de l'aiguille	En cours de travail et lorsque la machine est à l'arrêt, appuyez sur cette touche afin de changer instantanément la position de l'aiguille en position haute/basse. Quand on appuie et que l'aiguille est en position haute, alors l'aiguille se positionnera en position basse et inversement. Lorsque que l'on appuie de façon continue sur cette touche, elle est programmable et vous pouvez choisir la position d'arrêt de l'aiguille soit haute, soit basse. En appuyant, soit le symbole “  ” ou “  ” s'affichera à l'écran. Quand on coud avec le symbole “  ” l'aiguille s'arrête en position haute. Quand on coud avec le symbole “  ” l'aiguille s'arrête en position basse.
	G110  	Bouton inversement position de l'aiguille	En appuyant, soit le symbole “  ” ou “  ” s'affichera à l'écran. Quand on coud avec le symbole “  ” l'aiguille s'arrête en position haute. Quand on coud avec le symbole “  ” l'aiguille s'arrête en position basse.
6	 	Bouton mode de sélection des programmes	On l'utilise pour changer le mode de sélection du programme. Programmes usuels  , Programmes un-point  , Lettres 
7	MEM 	Touche de mémoire	C'est utilisé pour enregistrer les lettres ou les programmes un-point dans la mémoire.
8	CLR 	Bouton annulation	C'est utilisé pour supprimer le programme sélectionné. Quand on appuie juste une fois, le programme sélectionné sera supprimé quand on appuie de façon continue tous les programmes enregistrés seront effacés.
9	 	Touche de réglage de programme / Bouton point continu	On l'utilise pour ajuster la forme des programmes. (voir page 80)

Nombre y función de otros botones de operación

■ Botones operativos y pantalla

G210

Posición de parada de la aguja

	El aguja se para en la posición más alta
	El aguja se para en la posición más baja

Prensateles que debe utilizarse (marca)

Número de patrón

Ancho de zigzag

Longitud de la puntada

1 Botón de selección de patrón

2 Pulsador de ajuste de ancho de zigzag

3 Pulsador de ajuste de longitud de puntada

Modo de selección de patrón

	Patrones prácticos
	Patrones de un punto
	Letras

4 Botón de puntada de seguridad automática y corte de hilos

5 Pulsador de aguja arriba/abajo / Botón conmutador de posición de parada de aguja

6 Botón conmutador de modo de selección de patrón

7 Pulsador de memoria

8 Botón Borrar

9 Pulsador de puntada / Botón de puntada continua

G110

Posición de parada de la aguja

	El aguja se para en la posición más alta
	El aguja se para en la posición más baja

Prensateles que debe utilizarse (marca)

Número de patrón

Ancho de zigzag

Longitud de la puntada

1 Botón de selección de patrón

2 Pulsador de ajuste de ancho de zigzag

3 Pulsador de ajuste de longitud de puntada

Modo de selección de patrón

	Patrones prácticos
	Patrones de un punto
	Letras

4 Rematado automático

5 Botón conmutador de posición de parada de aguja











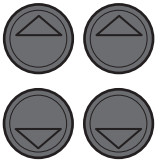



















6 Botón conmutador de modo de selección de patrón

7 Pulsador de memoria

8 Botón Borrar

9 Pulsador de puntada / Botón de puntada continua

■ Nombre y función de los botones de operación

1		Botón de selección de patrón	Este se utiliza para escoger el numero de puntada. El lado izquierdo para las decenas. El lado derecho para las unidades.
2		Pulsador de ajuste de ancho de zigzag	Se utiliza para cambiar el ancho de zigzag y la posición de la aguja.
3		Pulsador de ajuste de longitud de puntada	Se utiliza para cambiar la longitud de la puntada.
4	G210  	Botón de puntada de seguridad automática y corte de hilos	Al pulsarlo, se verá el símbolo “  ” en pantalla. La máquina realizará automáticamente puntadas de seguridad al inicio y al final de la costura y cortará ambos hilos.
	G110  	Rematado automático	Al pulsarlo, se verá el símbolo “  ” en pantalla. La máquina rematará automáticamente al inicio y al final de la costura.
5	G210  	Pulsador de aguja arriba/abajo / Botón conmutador de posición de parada de aguja	Mientras la máquina de coser esta parada, presionar este pulsador para cambiar la posición de la aguja arriba o abajo. Cuando la aguja está arriba y presiona el pulsador, entonces la aguja se moverá hacia abajo y cuando la aguja está abajo y presiona el pulsador entonces la aguja se desplaza hacia arriba. Si presiona el pulsador constantemente,, entonces se programará la posición de la aguja según usted decida la posición arriba o abajo. Al pulsarlo, se verá o bien el símbolo  o bien  en pantalla. Si se cose con el símbolo  la aguja se detendrá en su posición más alta. Si se cose con el símbolo  la aguja se detendrá en su posición más baja.
	G110  	Botón conmutador de posición de parada de aguja	Al pulsarlo, se verá o bien el símbolo  o bien  en pantalla. Si se cose con el símbolo  la aguja se detendrá en su posición más alta. Si se cose con el símbolo  la aguja se detendrá en su posición más baja.
6	 	Botón conmutador de modo de selección de atrón	Esto se utiliza para cambiar el modo de selección de las puntadas. Patrones prácticos  , Patrones de un punto  , Letras 
7	MEM 	Pulsador de memoria	Esto se utiliza para guardar las letras seleccionadas o puntadas en memoria.
8	CLR 	Botón Borrar	Esto se utiliza para borrar la selección de las puntadas. Cuando el pulsador es presionado una vez, la puntada seleccionada será borrada, y cuando el pulsador se presiona constantemente, se borrarán todas las puntadas guardadas.
9	 	Pulsador de puntada / Botón de puntada continua	Esto se utiliza para guarda la forma de la puntada. (ver pagina 80)

Наименование и функции других кнопок управления

■ Кнопки управления и экран

G210

Положение останова иглы

	Игла останавливается в крайней верхней точке
	Игла останавливается в крайней нижней точке

Требуемая прижимная лапка (маркировка)

Номер образца

Ширина зигзага

Длина стежка

1 Кнопка выбора образца

2 Кнопка регулировки ширины зигзага

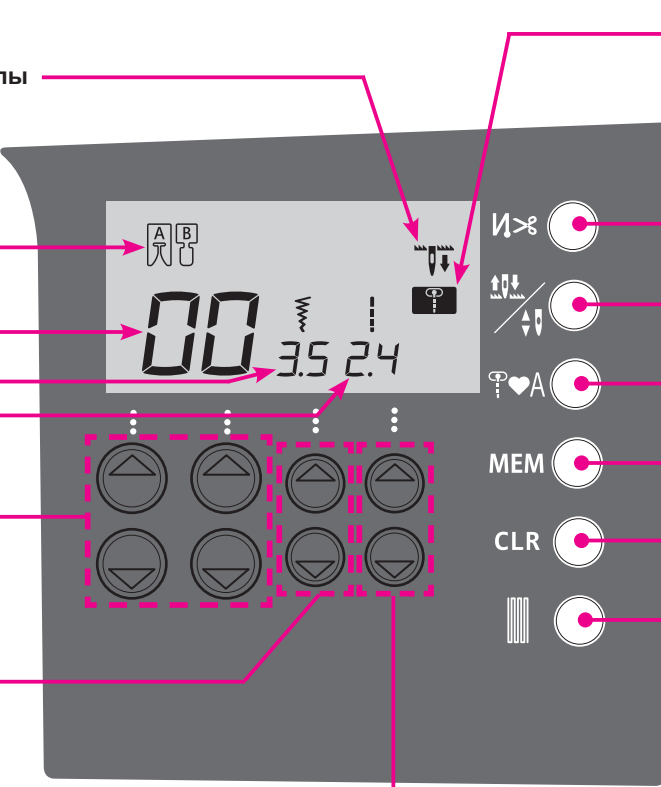

Режим выбора образца

	Используемые образцы
	Вышивание
	Буквы

4 Кнопка автоматического останова строчки и обрезки нити

5 Позиционер иглы (игла вверх/ игла вниз) / Кнопка переключения точки останова иглы

6 Кнопка переключения выбора образца

7 Кнопка памяти

8 Кнопка сброса

9 Кнопка регулировки программы шитья / Кнопк непрерывной строчки

3 Кнопка регулировки длины стежка

G110

Положение останова иглы

	Игла останавливается в крайней верхней точке
	Игла останавливается в крайней нижней точке

Требуемая прижимная лапка (маркировка)

Номер образца

Ширина зигзага

Длина стежка

1 Кнопка выбора образца

2 Кнопка регулировки ширины зигзага

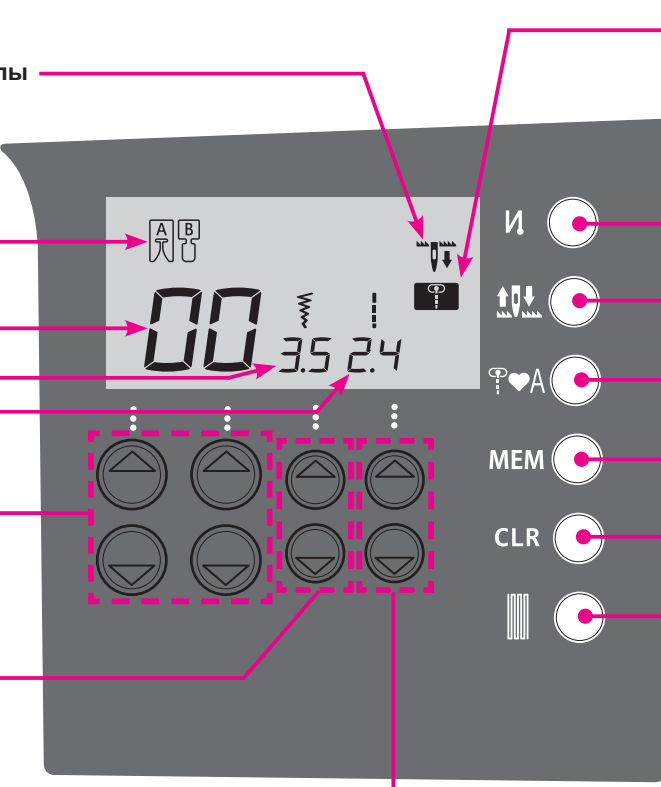

Режим выбора образца

	Используемые образцы
	Вышивание
	Буквы

4 Автоматическая закрепка

5 Кнопка переключения точки останова иглы

6 Кнопка переключения выбора образца





















7 Кнопка памяти

8 Кнопка сброса

9 Кнопка регулировки программы шитья / Кнопк непрерывной строчки

3 Кнопка регулировки длины стежка

■ Наименование и функции кнопок управления

1		Кнопка выбора образца	Когда Вы выбираете программу шитья. в левую сторону - десятки в правую сторону - единицы
2		Кнопка регулировки ширины зигзага	Используется для изменения ширины зигзага и положения иглы.
3		Кнопка регулировки длины стежка	Используется для изменения длины стежка.
4	G210  	Кнопка автоматического останова строчки и обрезки нити	При нажатии кнопки на экране отображается символ "И>8". Машина автоматически закрепляет строчку в начале и конце и затем обрезает обе нити.
	G110  	Автоматическая закрепка	При нажатии кнопки на экране отображается символ "И". Машина автоматически фиксирует стежки в начале шитья и в конце шитья.
5	G210  	Позиционер иглы (игла вверх/ игла вниз) / Кнопка переключения точки останова иглы	Пока швейная машина останавливает шитье, Вы можете нажать на эту кнопку, чтобы изменить положение иглы вверх / вниз мгновенно. Когда игла находится в верхнем положении нажмите ее, тогда игла опустится вниз или когда игла расположена внизу нажмите на кнопку и игла поднимется. При нажатии кнопки непрерывно, это программируемая функция и вы можете выбрать где остановить иглу - в позиции вверх или вниз. При нажатии кнопки на экране отображается символ "↑↓" или "↓↑". При выполнении строчки с отображаемым символом « ↑↓ » игла останавливается в крайней верхней точке. При выполнении строчки с отображаемым символом « ↓↑ » игла останавливается в крайней нижней точке.
	G110  	Кнопка переключения точки останова иглы	При нажатии кнопки на экране отображается символ "↑↓" или "↓↑". При выполнении строчки с отображаемым символом « ↑↓ » игла останавливается в крайней верхней точке. При выполнении строчки с отображаемым символом « ↓↑ » игла останавливается в крайней нижней точке.
6	 	Кнопка переключения выбора образца	При использовании режима выбора схемы (рисунка) шитья. Используемые образцы  , Вышивание  , Буквы 
7	MEM 	Кнопка памяти	Используется для фиксирования в памяти выбранных букв или точечного рисунка.
8	CLR 	Кнопка сброса	Используется для удаления схемы (рисунка) шитья. Когда кнопка нажата один раз, выбранный рисунок будет удален или если кнопка нажата длительное время - все сохраненные схемы шитья будут удалены.
9	 	Кнопка регулировки программы шитья / Кнопка непрерывной строчки	Используется для регулировки вида схем. (рисунков 80)

Speed control / Réglage de la vitesse Control de la velocidad / Контроль скорости

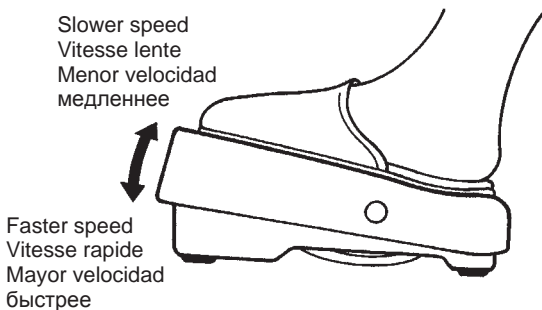
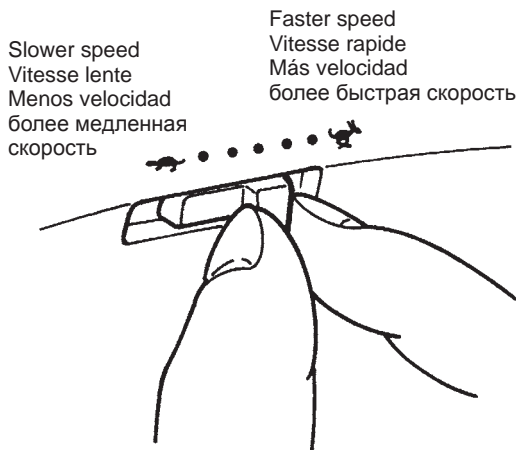

★ Speed controller

Maximum sewing speed can be freely set by the speed controller.

★ Variateur de vitesse

La vitesse maximum peut être librement sélectionnée grâce au variateur de vitesse.

★ Regulador de velocidad

Puede ajustarse libremente la velocidad máxima de costura mediante el regulador de velocidad.

★ Регулятор скорости

Максимальную скорость выполнения строчки можно задать при помощи регулятора скорости.

★ Foot controller

To run the machine, press the foot controller.
The harder you press, the faster the machine sews.
Speed controller will set the maximum sewing speed.

Pressing harder → faster speed

Pressing weaker → slower speed

* Always clean the foot controller.

It is important that you do not place any objects on the foot controller as it may cause injury to the user and may cause malfunctions.

★ Rhéostat

Pour faire démarrer la machine appuyez sur la pédale.
Plus vous appuyez, plus vite la machine coudra.
Le variateur de vitesse programmera la vitesse maximum.

Pression forte → vitesse la plus rapide

Pression faible → vitesse la plus lente

* Toujours nettoyer le rhéostat.

Il est important de ne jamais placer d'objet sur le rhéostat cela peut causer un dommage à l'utilisateur ou bien occasionné un mauvais fonctionnement.

★ Pedal

Para operar la máquina, pulse el pedal.
Cuanta más intensidad aplique al pedal, a mayor rapidez coserá la máquina.

El regulador de velocidad establecerá la velocidad máxima de costura.

Mayor presión → Mayor velocidad

Menor presión → Menor velocidad

* Limpie siempre el pedal.

Es importante no colocar objetos en el pedal, porque puede provocar lesiones al usuario y pueden producirse anomalías.

★ Ножной регулятор

Для запуска машины нажмите на ножной регулятор.
Чем больше нажим, тем быстрее работает машина.
Регулятор скорости установит максимальную скорость выполнения строчки.

Нажим сильнее → скорость выше

нажим слабее → скорость ниже

* Всегда содержите ножной регулятор в чистоте.

Важно не размещать какие-либо предметы на ножном регуляторе, так как это может привести к травме оператора и неисправности машины.

Presser foot lifting lever / Levier relève pied presseur

Palanca de elevación del prensatelas / Рычаг для подъема прижимной лапки

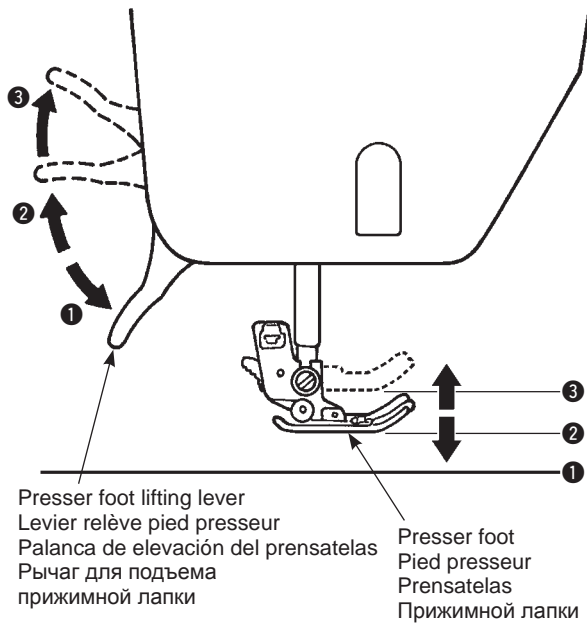

The presser foot can be up or down position by using the presser foot lifting lever.

- 1 Lowered position Presser foot should be lowered when sewing.
- 2 Ordinary lift position This position is used for fabric removal and/or changing the presser foot.
- 3 Extra lift position This position is used to put heavy materials underneath the presser foot.

* Be careful that the presser foot and the needle should not interfere when the needle is in down position and the presser foot is raised to the extra lift position.

Le pied presseur peut être levé ou baissé en utilisant le levier.

- 1 Position basse Le pied presseur doit être en position basse pendant la couture.
- 2 Position standard Position pour retirer la matière et/ou changer de pied presseur.
- 3 Position extra haute Position pour coudre des matières épaisses.

* Attention à ce que le pied presseur et l'aiguille ne se gêne pas quand l'aiguille est en position basse et que le pied presseur est en position extra haute.

El prensatelas puede colocarse en posición elevada o bajada por medio de la palanca de elevación del prensatelas.

- 1 Posición bajada El prensatelas debe estar bajado al coser.
- 2 Posición elevada normal Esta posición se utiliza para extraer el tejido o cambiar el prensatelas.
- 3 Posición elevada adicional Esta posición se utiliza para colocar material pesado debajo del prensatelas.

* Procure que el prensatelas y la aguja no interfieran cuando la aguja esté en posición bajada y el prensatelas se eleve a la posición de elevación adicional.





При помощи рычага для подъема прижимной лапки лапку можно поднять или опустить.

- 1 нижнее положение Во время выполнения строчки лапку необходимо опустить.
- 2 обычное приподнятое положение Это положение используется для извлечения ткани и/или замены прижимной лапки.
- 3 крайнее верхнее положение Это положение используется для размещения тяжелых материалов под прижимной лапкой.

* Соблюдайте осторожность, чтобы прижимная лапка и игла не мешали друг другу, когда игла находится в нижнем положении, а прижимная лапка – в крайнем верхнем.

Changing the presser foot / Changement du pied presseur Sustitución del prensatelas / Замена прижимной лапки

■ Removing and installing the presser foot / Installation et désinstallation du pied presseur Extracción e instalación del prensatelas / Демонтаж и установка прижимной лапки

 Attention	Turn OFF the power switch before replacing the presser foot.
 Attention	Eteindre la machine avant de remplacer le pied presseur.
 Atención	Apague la máquina antes de sustituir el prensatelas.
 Внимание	Перед заменой прижимной лапки отключите машину от электросети.

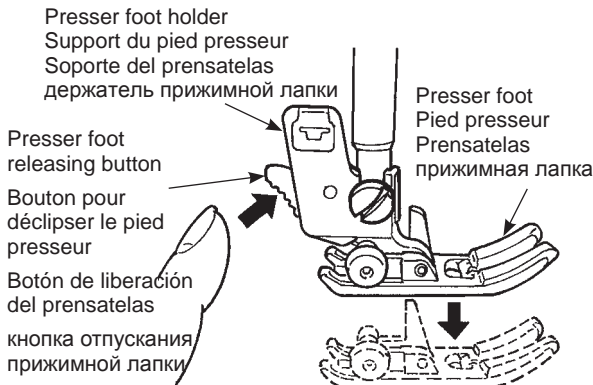

★ Removing presser foot

1. Raise the needle and presser foot.
2. Press the presser foot releasing button to remove the presser foot.

★ Désinstallation du pied presseur

1. Mettre l'aiguille et le pied en position haute.
2. Appuyez sur le bouton pour déclipser le pied presseur.

★ Extracción del prensatelas

1. Levante la aguja y el prensatelas.
2. Presione el botón de liberación del prensatelas para extraer el prensatelas.

★ Демонтаж прижимной лапки

1. Поднимите иглу и прижимную лапку.
2. Нажмите на кнопку демонтажа прижимной лапки, чтобы демонтировать прижимную лапку.

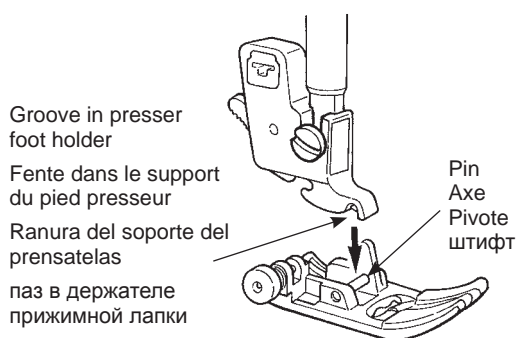

★ Installing presser foot

Align the pin of the presser foot and the groove in the presser foot holder. Then lower the presser foot holder with the presser foot lifting lever.
* Each presser foot has a marking. Use the appropriate presser foot for the stitch pattern to be sewn.

★ Installation du pied presseur

Alignez l'axe du pied presseur et la fente du support du pied presseur. Puis baissez le support du pied presseur avec le levier qui permet de lever le pied presseur.
* Chaque pied à un marquage. Utilisez le pied approprié pour chaque programme de couture.



★ Instalación del prensatelas

Alinee el pivote del prensatelas y la ranura en el soporte del prensatelas. A continuación, baje el soporte del prensatelas con la palanca de elevación del prensatelas.
* Cada prensatelas posee una marca. Utilice el prensatelas apropiado para el patrón de costura que deba coserse.

★ Установка прижимной лапки

Совместите штифт прижимной лапки и паз в держателе прижимной лапки. Затем опустите держатель прижимной лапки с помощью рычага для поднятия прижимной лапки.
* На каждой прижимной лапке есть метка. Используйте соответствующую прижимную лапку для выполнения строчки по выбранному образцу.

■ Removing and installing presser foot holder

Installation et désinstallation du support du pied presseur

Extracción e instalación del soporte del prensatelas

Демонтаж и установка держателя прижимной лапки

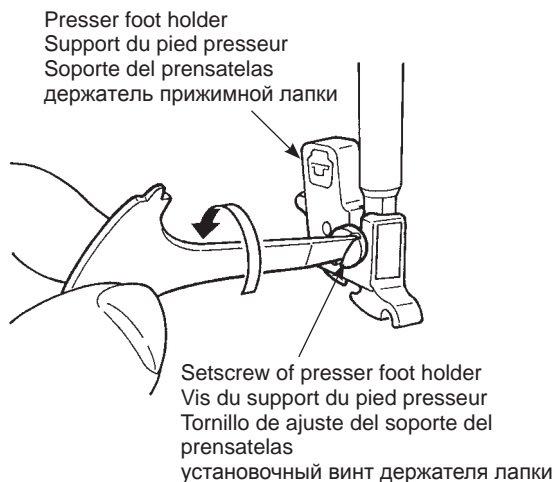

★ Removing presser foot holder

1. Lift the needle and presser foot lifting lever.
2. Loosen the setscrew of the presser foot holder to the left and remove the presser foot holder.

★ Désinstallation du support du pied presseur

1. Mettre l'aiguille en position haute ainsi que le levier du pied.
2. Dévissez les vis du support du pied presseur vers la gauche et otez le support du pied presseur.

★ Extracción del soporte del prensatelas

1. Levante la aguja y la palanca de elevación del prensatelas.
2. Afloje el tornillo de ajuste del soporte del prensatelas a la izquierda y extraiga el soporte del prensatelas.

★ Демонтаж держателя прижимной лапки

1. Поднимите иглу и рычаг для подъема прижимной лапки.
2. Ослабьте установочный винт держателя прижимной лапки, повернув его влево, и демонтируйте держатель прижимной лапки.

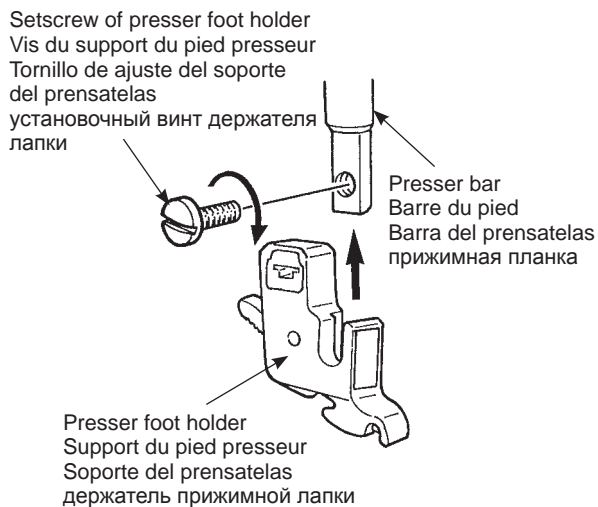

★ Installing presser foot holder

Align the screw hole at the presser bar with the hole of presser foot holder (long groove). Tighten the setscrew firmly by turning it to the right side.

★ Installation du support du pied presseur

Alignez le trou de la vis de la barre du pied avec le trou du support du pied presseur (longue fente). Vissez fermement la vis vers la droite.

★ Instalación del soporte del prensatelas

Alinee el orificio del tornillo en la barra del prensatelas con el orificio del soporte del prensatelas (la ranura grande). Apriete el tornillo de ajuste con firmeza girándolo hacia la derecha.

★ Установка держателя прижимной лапки

Совместите отверстие винта на прижимной планке с отверстием держателя прижимной лапки (длинный паз). Должным образом затяните установочный винт, повернув его вправо.

■ The type and application of the presser foot / Les types de pieds et leur application Tipos y aplicaciones de los prensatelas / Тип и назначение прижимной лапки



Marking of presser foot / Marquage sur le pied presseur
Marca del prensatelas / Маркировка прижимной лапки

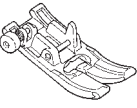
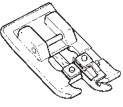
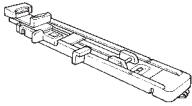
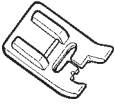

	<p>Standard presser foot Pied presseur standard Prensatelas estándar Стандартная прижимная лапка</p>	<p>A</p>	<p>This is used mainly for straight stitch and zigzag stitches. Use this presser foot especially when sewing heavy-weight materials. Pour les coutures droites ou zigzag. Utilisez ce pied pour coudre des matières épaisses. Se utiliza principalmente para puntadas rectas y en zigzag. Utilice este prensatelas especialmente cuando cosa materiales pesados. Преимущественно используется для выполнения прямой строчки и строчки зигзаг. Используйте эту лапку особенно для стачивания плотных тканей.</p>
	<p>Overcasting presser foot Pied presseur surjet Prensatelas para sobrehilado Лапка для подрубки края</p>	<p>C</p>	<p>This presser foot is used exclusively for overcasting to prevent the cut edge of fabrics from fraying. Ce pied est utilisé exclusivement pour surjeter le bord d'un tissu pour éviter l'éfilochage. Este prensatelas se utiliza exclusivamente para el sobrehilado a fin de evitar que el borde cortado de los tejidos se deshilache. Эта прижимная лапка используется исключительно для обметывания ткани через край для предотвращения износа кромки ткани.</p>
	<p>Buttonhole presser foot Pied presseur pour boutonnière Prensatelas para ojales Лапка для вышивания пуговичных петель</p>	<p>E</p>	<p>This presser foot is used for automatic buttonholing. Pour la couture de boutonnière automatique. Este prensatelas se utiliza para la costura automática de ojales. Эта лапка используется для автоматического вышивания пуговичных петель.</p>
	<p>Manual buttonhole presser foot Pied presseur pour boutonnière manuelle Prensatelas para ojales manuales Лапка для выметывания петель вручную</p>	<p>I</p>	<p>This is used for sewing decorative stitches, letters and bartacks. Pour coudre des points décoratifs, lettres and bartacks. Se utiliza para realizar puntadas decorativas, letras y remates. Эта лапка используется для выполнения декоративных строчек, букв и закрепок.</p>

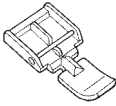
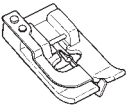

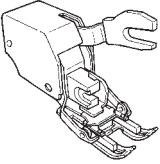
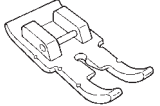

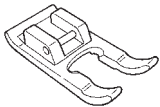
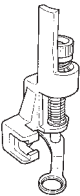
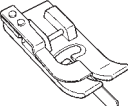
★ Optional presser feet / Pied presseur en option Prensatelas opcional / Дополнительная прижимная лапка

	<p>Zipper presser foot Pied fermeture à glissière Prensatelas para cremalleras Лапка для пришивания застежек-молний</p>	<p>B</p>	<p>This is used to attach zippers. Pour la pose de fermeture à glissière. Se utiliza para coser cremalleras. Используется для пришивания застежек-молний.</p>
	<p>Blind stitch presser foot Pied presseur point invisible Prensatelas para puntadas invisibles Лапка для потайной строчки</p>	<p>D</p>	<p>This presser foot is used for blind stitch on hems of trousers and skirts, or sleeves. Pour réaliser des points invisibles sur des ourlets de blouses et jupes, ou manches. Este prensatelas se utiliza para puntadas invisibles en dobladillos de pantalones y faldas o en mangas. Эта прижимная лапка используется для выполнения потайной строчки на подшитых краях брюк, юбок или рукавов.</p>

	<p>Walking foot Pied entraineur Prensatelas de doble arrastre Шагающая лапка</p>	<p>N</p>	<p>In general, this presser foot is used for difficult-to-feed” materials such as knits, jerseys, vinyl, artificial leather and leather or quilting.</p> <p>Pour travailler les matières "difficile-à-entraîner" comme le tricot, jersey, vinyl, cuir synthétique et cuir ou quilting.</p> <p>En general, este prensatelas se utiliza para material que resulta difícil pasar por la máquina, como tricotados, punto, vinilo, cuero y cuero artificial o colchas.</p> <p>В общем, лапка используется для тканей, которые тяжело стачивать, таких как трикотаж, джерси, винил, искусственная кожа и кожа, а также лапка используется для квилтинга.</p>
	<p>Patchwork presser foot Pied presseur patchwork Prensatelas para patchwork Лапка для пэчворка</p>	<p>P</p>	<p>This presser foot is used for patchwork stitches. There are two seam lines, 1/4-inch and 1/8-inch from center needle position.</p> <p>Pour réaliser des patchwork. Il y a deux lignes de couture, 1/4 de pouce et 1/8 de pouce du centre de l'aiguille.</p> <p>Este prensatelas se utiliza para puntadas de patchwork. Hay dos costuras, a 1/4 y un 1/8 de pulgada respecto a la posición central de la aguja.</p> <p>Эта прижимная лапка используется для пэчворка. Выполняются две линии шва на расстоянии ¼ и 1/8 дюйма от центра иглы.</p>
	<p>Smooth presser foot Pied presseur lisse Prensatelas deslizante Лапка для плоского шва только</p>	<p>T</p>	<p>This presser foot is used for non-slippery materials like vinyl and satin stitches.</p> <p>Pour travailler les matières adhérente comme le vinyl et les matières délicates comme le satin.</p> <p>Este prensatelas se utiliza para coser materiales no deslizantes, como el vinilo y el satén.</p> <p>Эта лапка используется для стачивания нескользких материалов, таких как винил и сатин.</p>
	<p>Open toe presser foot Pied presseur ouvert Prensatelas de aplicación abierto Открытая лапка только</p>	<p>O</p>	<p>This is used for the applique and decorative stitches. (Front part of the presser foot is open for better visibility.)</p> <p>Pour réaliser des coutures décoratives. (La partie avant du pied est ouverte pour une meilleure visibilité)</p> <p>Se utiliza para aplicaciones y puntadas decorativas. (La parte frontal del prensatelas está abierto para facilitar la visibilidad.)</p> <p>Эта лапка используется для выполнения аппликаций и декоративных строчек. (Для лучшей видимости передняя часть прижимной лапки открыта.)</p>
	<p>Quilt presser foot Pied presseur matelassage Prensatelas de acolchar Лапка для квилтинга</p>	<p>Q</p>	<p>This is used for the quilt stitch. (Machine setting: Straight Stitch and Center needle position)</p> <p>Pour réaliser du matelassage. (Réglage machine : Point droit et aiguille en position centrale)</p> <p>Se utiliza para acolchar. (Ajuste de la máquina: puntada recta y posición central de la aguja)</p> <p>Эта лапка предназначена для квилтинга. (настройка машины: position прямая строчка и центральное положение иглы)</p>
	<p>Edge Sewing presser foot Pied presseur avec guide Prensatelas para bordes Лапка для отстрочки по краю только</p>	<p>R</p>	<p>This is used for patchwork, sewing center line of joined materials by using the center guide of the presser foot. * Fine tune the needle position by zigzag width adjustment dial.</p> <p>Pour le patchwork, ou bien coudre au centre pour joindre 2 pièces de tissu en utilisant le guide au centre du pied presseur. * Régler la position de l'aiguille en ajustant la largeur du zigzag.</p> <p>Se utiliza en patchwork para coser la línea central de materiales unidos utilizando la guía central del prensatelas. * Ajuste con precisión la posición de la aguja por medio del selector de ajuste de la anchura de zigzag.</p> <p>Эта лапка используется для пэчворка, выполнения при помощи направляющей центральной линии стачиваемых слоев ткани, расположенной равномерно относительно центра лапки. * Точная регулировка положения иглы производится при помощи диска для регулировки ширины строчки зигзаг.</p>

Bobbin thread preparation / Préparation du dévidoir à canette

Preparación de la canilla / Подготовка нижней нити

 Attention	Turn OFF the power switch before the bobbin is taking out and/or put into the bobbin case.
 Attention	Lorsque vous otez ou mettez la canette dans la boîte à canette, la machine doit être éteinte (position "O").
 Atención	Cuando se extraiga la canilla y/o se coloque en su receptáculo, desconecte la alimentación (establecer en "O").
 Внимание	Отключайте машину от сети (поворачивайте выключатель на «0»), когда шпулька извлекается и/или помещается в шпульный колпачок.

■ Taking out the bobbin / Otez la canette

Extracción de la canilla / Извлечение шпульки

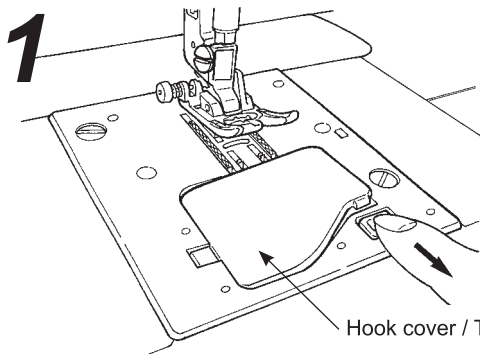

- Open the hook cover.
- Ouvrir la trappe du crochet.
- Abra la tapa del garfio.
- Откройте крышку с крючком.

Hook cover / Trappe du crochet / Tapa del garfio / панель с крючком

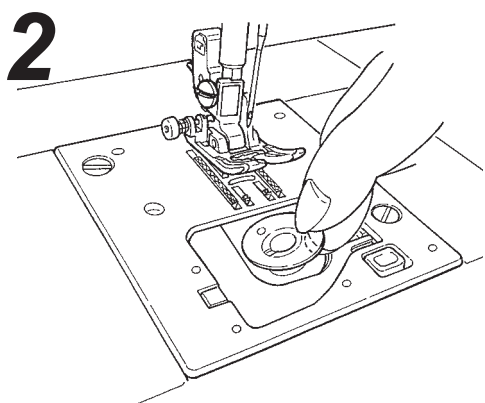

- Take out the bobbin.
 - * If the bobbin has too little thread, do not use it as the thread will get tangled.
 - * Use only the designated bobbin. Other bobbins may cause malfunction.
- Otez la canette.
 - * Si la canette n'a pas assez de fil, il ne faut pas l'utiliser car le fil risque de s'emmeler.
 - * Utilisez seulement les canettes préconisées pour votre machine. Toute autre canette peut occasionner un mauvais fonctionnement.
- Extraiga la canilla.
 - * Si la canilla tiene muy poco hilo, no la utilice, porque el hilo se enredará.
 - * Utilice sólo la canilla designada. Otras canillas pueden provocar anomalías.
- Извлеките шпульку.
 - * Если на шпульке осталось слишком мало ниток, не используйте шпульку, так как нить может спутаться.
 - * Используйте только подходящую шпульку, чтобы избежать неисправность в работе машины.

■ Setting thread spool / Installation du cône de fil

Ajuste de la bobina de hilo / Установка шпульки с нитками

Spool Cap
Coiffe
Tapa de la bobina
Шпульный колпачок

Small spool
Petit cône
Bobina pequeña
Маленькая шпулька

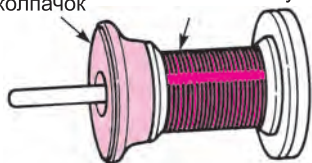

Spool Cap
Coiffe
Tapa de la bobina
Шпульный колпачок

Large spool
Grand cône
Bobina grande
Большая шпулька

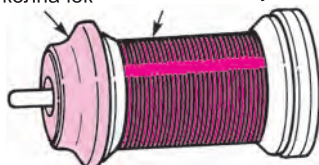

- Place a thread spool to spool pin and a spool cap onto the spool pin.
 - * Do not use the thread cone with a small amount of thread. This may cause thread tangling and/or the thread coming out of the eye of the needle when starting to sew.
- Placez un cône de fil sur l'axe du support puis mettez en bout d'axe la coiffe appropriée.
 - * Ne pas utiliser un cône avec peu de fil. Cela peut faire que le fil s'emmêle et/ou le fil pourra sortir du chas de l'aiguille au moment du démarrage de la couture.
- Coloque una bobina de hilo con su tapa en el soporte de la bobina.
 - * No utilice una bobina de hilo con una pequeña cantidad de hilo. Esto puede provocar que se enrede el hilo o que el hilo se salga del ojo de la aguja al empezar a coser.
- Поместите шпульку с нитками и шпульный колпачок на стержень.
 - * Если ниток на шпульке осталось мало, не используйте шпульку. В противном случае нить может спутаться или выпасть из ушка иглы при начале шитья.

■ Winding the bobbin thread / Enrouleur de canette Bobinado de la canilla / Намотка нитки на шпульку

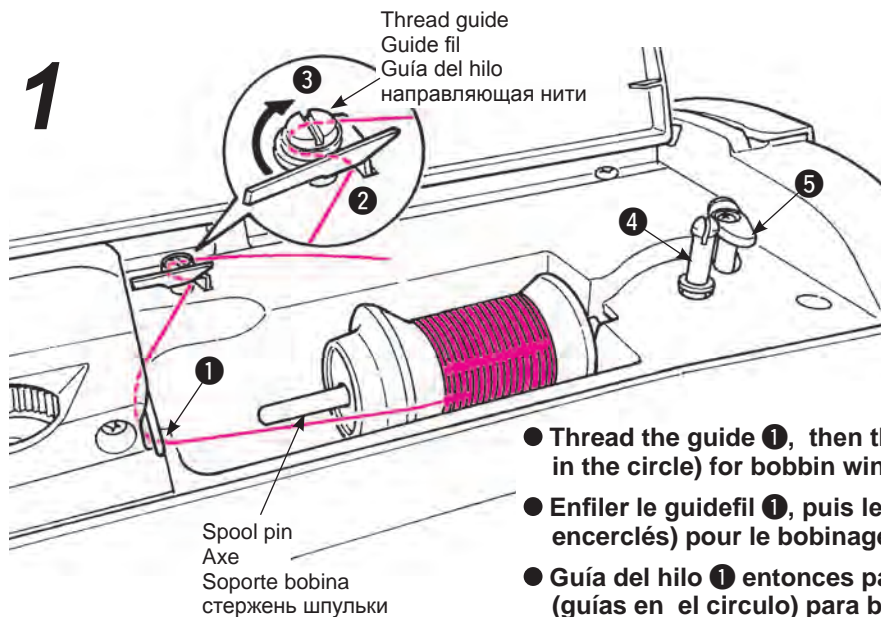

- Thread the guide ①, then thread the thread guides ② and ③ (guides in the circle) for bobbin winding.
- Enfiler le guidefil ①, puis les guides fil ② et ③ (guides fil qui sont encerclés) pour le bobinage de la canette.
- Guía del hilo ① entonces pasa el hilo por las guías del hilo ② y ③ (guías en el círculo) para bobinar las canillas.
- Нить по направлению ①, кдалее нить идет в направлении ② и ③ (по кругу) для намотки шпули.

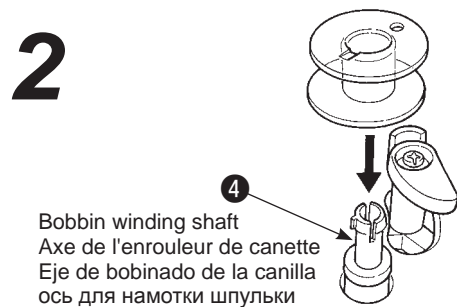

- Set the bobbin on the bobbin winding shaft ④.
- Installez la canette sur l'axe de l'enrouleur de canette ④.
- Coloque la canilla en el eje de bobinado de la canilla ④.
- Установите шпульку на ось для намотки шпульки ④.

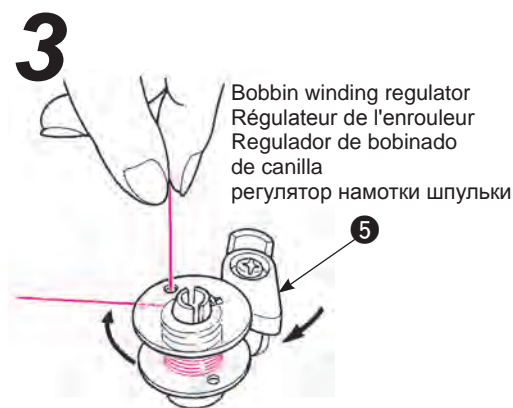

- Press the bobbin winding regulator ⑤ towards the bobbin. Start/stop button now becomes orange. When start/stop button is pressed, machine starts to wind the bobbin thread.
- Appuyez le regulateur de l'enrouleur ⑤ jusqu'à la canette. Le bouton Start/Stop devient orange. Quand la touche Start/Stop est appuyée, la machine débute l'enroulage du fil de canette.
- Desplace el regulador de bobinado ⑤ hacia la canilla. El pulsador Start/Stop ahora estará de color naranja. Cuando se presiona el pulsador Start/Stop la máquina empezará a bobinar la canilla.
- Надавите регулятор намотки шпули ⑤ к катушке. Кнопка Старт/Стоп загорается оранжевым цветом. Когда кнопка Старт/Стоп нажата, машина начинает наматывать шпулю.

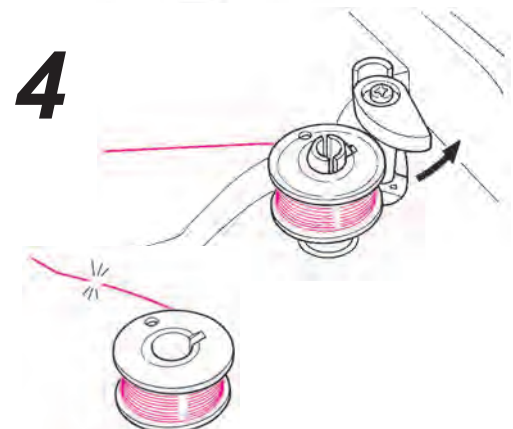

- When winding is finished, the shaft stops automatically, the bobbin winding regulator moves to right and return to the original position. Remove the bobbin from the bobbin winding shaft and cut the thread.
* Bobbin winding will automatically stop even while winding, when the winding speed is reduced due to a load to the bobbin winding motor caused by thread tangling.
- Quand le bobinage est terminé, l'axe s'arrête automatiquement, le régulateur se déplace vers la droite et revient à sa position d'origine. Otez la canette de l'axe et coupez le fil.
* L'enrouleur de canette s'arrêtera automatiquement si le fil s'emmêle.
- Cuando el bobinado está acabado, el eje se parará automáticamente, el regulador de bobinado se moverá a la derecha y volverá a la posición de origen. Sacar la canilla del bobinador y cortar el hilo. El bobinador de hilo parará automáticamente una vez bobinada la canilla.
* Cuando la velocidad del bobinador se reduce debido a la falta de fuerza del motor, esto puede ser causado por un enredo en el hilo.
- Когда намотка шпули завершена, машина останавливается автоматически и шпуленамотчик откидывается в первоначальную позицию. Выньте шпулю из шпуленамотчика и обрежьте нить.
* Намотка шпули автоматически прекратится даже в процессе намотки, если скорость сильно понизится, что предотвращает запутывание нити.

■ Setting the bobbin / Installation de la canette / Ajuste de la canilla / Установка шпульки

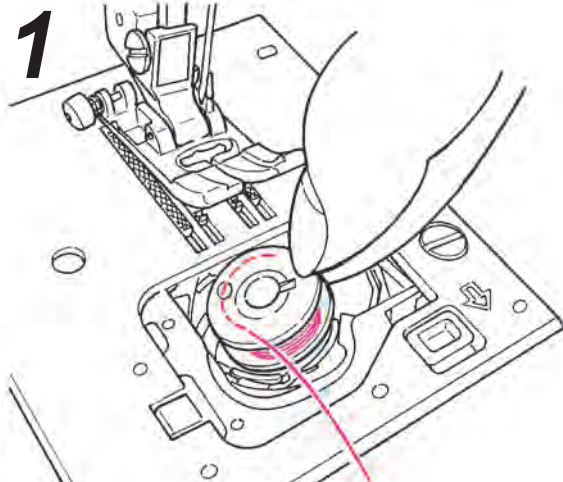

- Put the bobbin in the bobbin case.
* Place the bobbin so that thread winds counterclockwise.
- Mettre la canette dans la boîte à canette.
* Placez la canette de telle sorte que le fil se déroule dans le sens inverse des aiguilles d'une montre.
- Coloque la canilla en el receptáculo de la canilla.
* Coloque la canilla de modo que el hilo se enrolle en sentido contrario a las agujas del reloj.
- Поместите шпульку в шпульный колпачок.
* Поместите шпульку таким образом, чтобы нить разматывалась против часовой стрелки.

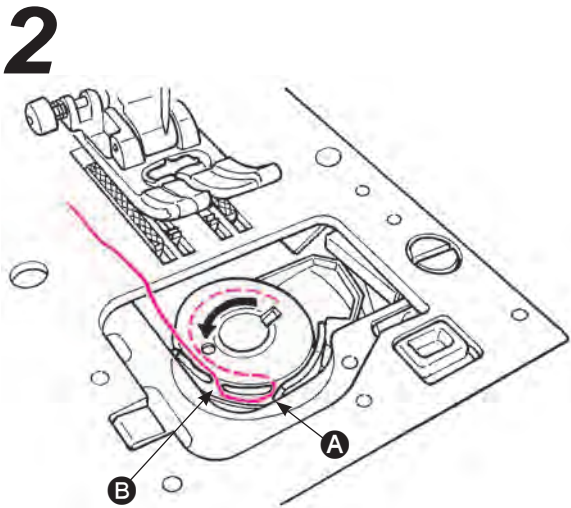



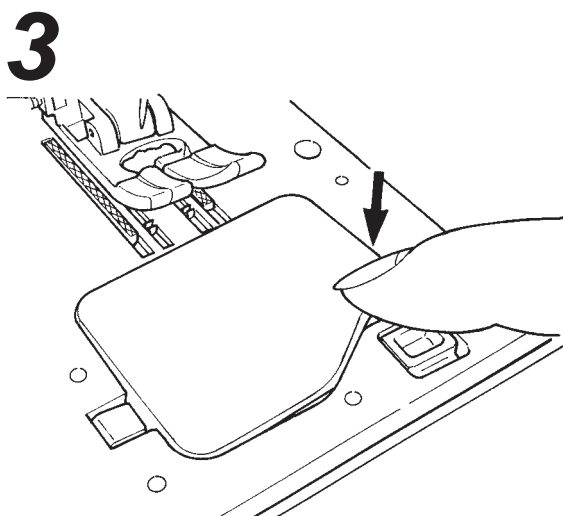

- Thread groove **A** and **B** by pulling the thread end.
- Passez le fil dans les fentes **A** et **B** en tirant sur l'extrémité du fil.
- Enhebre la ranura **A** y **B** tirando del extremo del hilo.
- Протяните конец нити через пазы **A** и **B**.



- Close the hook cover.
Start to sew after pulling up the bobbin thread.
After threading to the needle, refer to "Pulling up the bobbin thread".
(page 40)
- Fermez la trappe du crochet.
Commencer à coudre après avoir relevé le fil de canette.
Après enfilage jusqu'à l'aiguille, se référer à "relever le fil de canette".
(page 40)
- Cierre la tapa del garfio.
Empiece a coser una vez haya levantado el hilo de la canilla.
Después de enhebrar la aguja, ver "como sacar el hilo de la canilla".
(pagina 40)
- Закройте крышку с крючком.
После установки шпули и протяжки нити можно начинать шитье.
После заправки нитью иглы, обратитесь к пункту "Заправка челночной нити". (рисунков 40)

Needle thread preparation / Vorbereiten des Oberfadens Vorbereiden van het inrijgen van de machine / Подготовка верхней нити

 Warning	Turn OFF the power switch before winding the bobbin thread.
 Vorsicht	Eteindre la machine avant de bobiner le fil de canette.
 Waarschuwing	Apague el interruptor antes de bobinar la canilla
 Предупреждение	Выключите переключатель питания перед намоткой шпули нитью.

■ Threading the needle thread Enfilage du fil de l'aiguille Enhebrado del hilo de la aguja Заправка верхней нити в машину

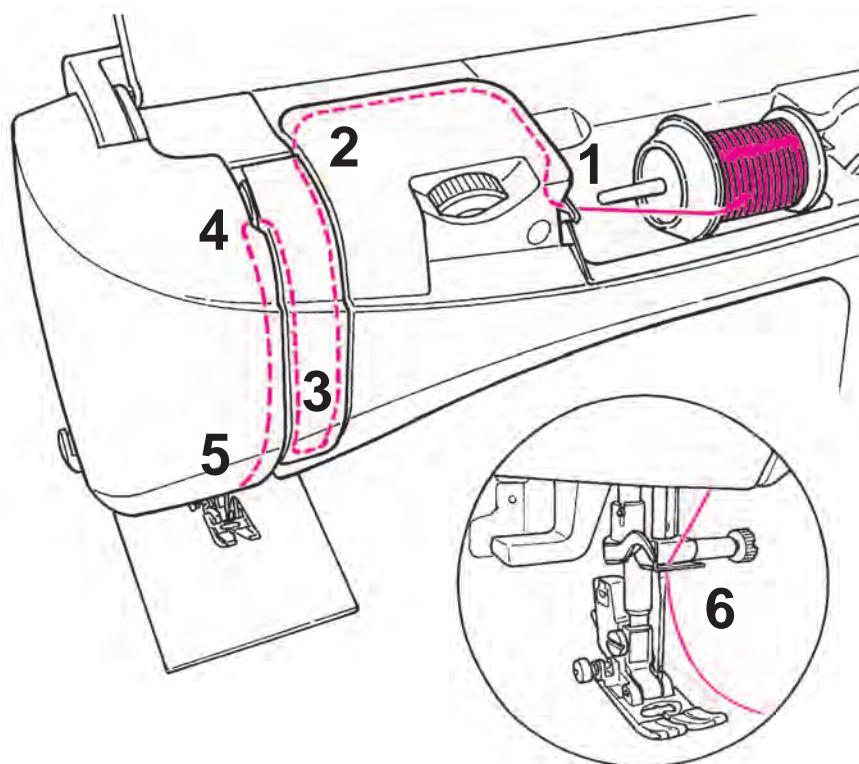

Note / Note / Nota / Примечание:

Make sure to push the needle to the top.
S'assurez que l'aiguille est bien poussée à fond.
Asegúrese de empujar la aguja hasta el tope superior.
Убедитесь, что при установке иглы протолкнули ее вверх до упора.

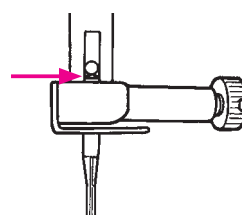

It is impossible to perform stitching if the needle is not correctly installed or a bent needle is used. Pay close attention as this will cause machine malfunction.

Il n'est pas possible de coudre convenablement si l'aiguille est tordue ou mal installée. Cela peut occasionner un mauvais fonctionnement de la machine.

Es imposible coser si la aguja no está correctamente instalada o si se utiliza una aguja torcida. Preste especial atención, porque esto puede provocar anomalías en la máquina.

Невозможно выполнить строчку, если игла неправильно установлена или погнута. Во избежание неисправности машины уделяйте этому моменту особое внимание.

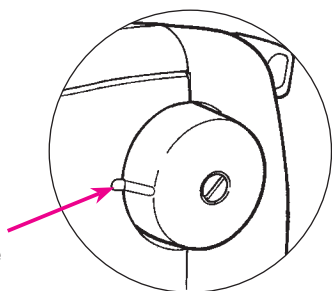

- * Align the marking at the hand wheel with the one on the machine body.
- * Alineez la marque sur le volant avec celle qui se trouve sur le corps de la machine.
- * Alinee la marca del volante con la del cuerpo de la máquina.
- * Совместите метку маховика с меткой на корпусе машины.

- * Use the needle: No.11-16 and the thread: No.30-90.
- * When twin needle is used, the automatic needle threader can not be used.
- * Utilisez les aiguilles: No.11-16 et le fil: No.30-90.
- * Quand on utilise une aiguille, double, l'enfilage automatique du fil de l'aiguille ne peut pas être utilisé.
- * Use una aguja del nº 11-16 e hilo del nº 30-90.
- * Cuando se utilice aguja doble, no puede utilizarse el enhebrador automático de agujas.
- * Используйте иглу №11-16 и нить: №30-90.
- * При работе с двойной иглой нельзя использовать устройство для автоматической заправки.

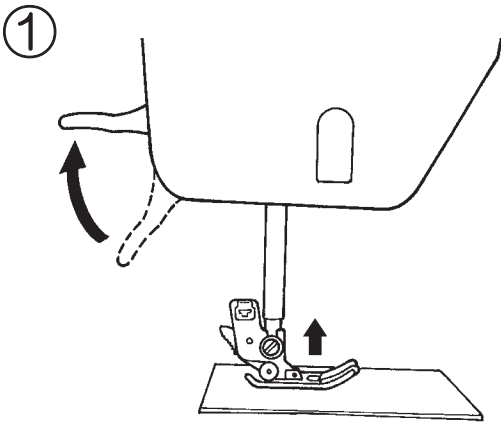

- Lift the presser foot lifting lever.
- Soulevez le levier de relevage du pied presseur.
- Levante la palanca de elevación del prensatelas.
- Поднимите рычаг для поднятия прижимной лапки.

②

Spool Cap
Coiffe
Tapa de la bobina
Шпульный колпачок

Small spool
Petit cône
Bobina pequeña
Маленькая шпулька

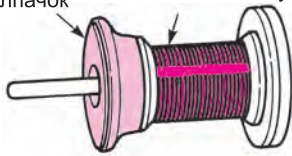

Spool Cap
Coiffe
Tapa de la bobina
Шпульный колпачок

Large spool
Grand cône
Bobina grande
Большая шпулька

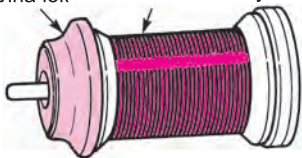

- Place a thread spool to the spool pin and a spool cap onto the spool pin.
- Placez un cône de fil sur l'axe du porte cône et mettez en bout d'axe une coiffe adaptée au cône.
- Coloque una bobina de hilo con su tapa en el soporte de la bobina.
- Поместите катушку с нитками и шпульный колпачок на стержень.

③

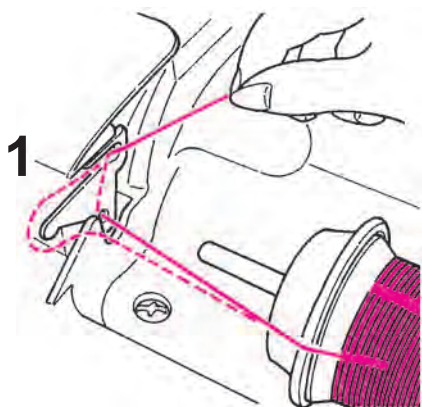

- Thread to guide **1**.
- Enfilez le guide **1**.
- Pase el hilo por la guía **1**.
- Протяните нить через направляющую **1**.

2

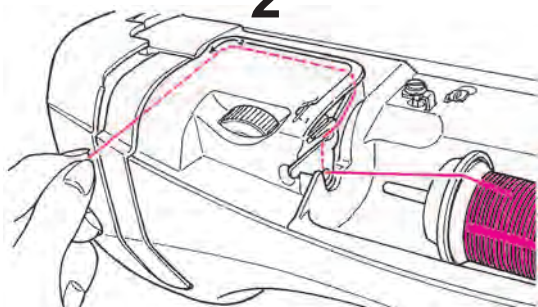

- Hold the thread end and thread according to the arrow marking.
* Make sure that the presser foot is raised. Otherwise the machine is not correctly threaded.
- Tenir le bout du fil et enfilez conformément au marquage fléché.
* Assurez vous que le pied presseur est relevé. Sinon la machine ne sera pas correctement enfilée.
- Desplace el final del hilo y páselo acorde con la marca de la flecha.
* Asegúrese de que el prensatelas esté levantado. De lo contrario, la máquina no se enhebrará correctamente.
- Возьмите конец нити и направляйте нить по стрелке.
* Убедитесь, что прижимная лапка поднята. В противном случае заправка нити в машину произведена неправильно.

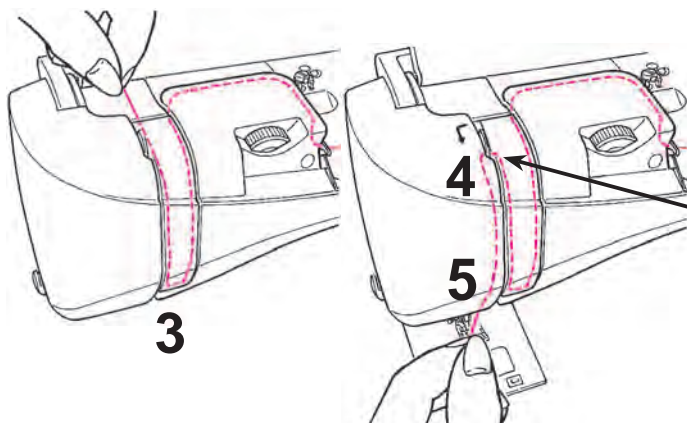

- * Check that the thread take-up is correctly threaded.
- * Contrôlez que le releveur de fil est correctement enfilé.
- * Compruebe que el tirahilos esté correctamente enhebrado.
- * Проверьте, чтобы нить была правильно заправлена в натяжное приспособление.

④

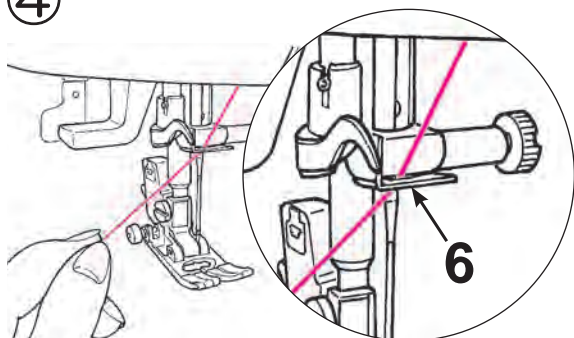

- Thread the guide **6** from the right-hand side.
- Enfilez le guide **6** à partir du côté droit.
- Pase el hilo por la guía **6** desde el lado derecho.
- Протяните нить через направляющую **6** справа налево.

■ Automatic needle threader / Enfilage automatique de l'aiguille

Enhebrador automático de aguja / Устройство для автоматической заправки нити в иглу

1

Threading lever
Levier d'enfilage
Palanca de enhebrado
рычаг для заправки нити в иглу

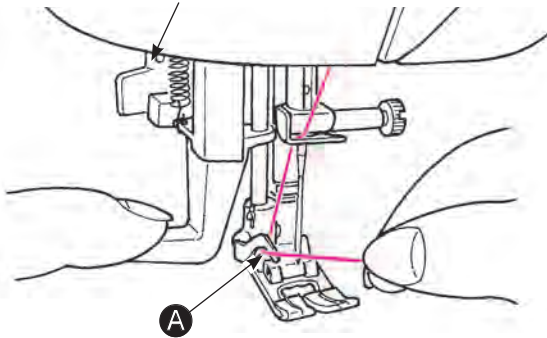

- Lower the presser foot.
- Raise the needle. Then, lower the needle threader halfway (until it becomes heavy) and thread the thread to **A**.
- Baissez le pied presseur.
- Relever l'aiguille. Ensuite, abaisser de moitié l'enfileur d'aiguille (jusqu'à ce qu'il y ai une résistance) et enfiler le fil jusqu'à **A**.
- Baje el prensatelas.
- Sitúe la aguja. Entonces baje el enhebrador medio camino (hasta que empieza a ir más duro) y pase el hilo a **A**.
- Опустите прижимную лапку.
- Поднимите иглу. Затем опустите нитезаправщик иглы наполовину. (Пока он не станет тяжелым) и нить закрепите в фиксаторе нити **A**.

2

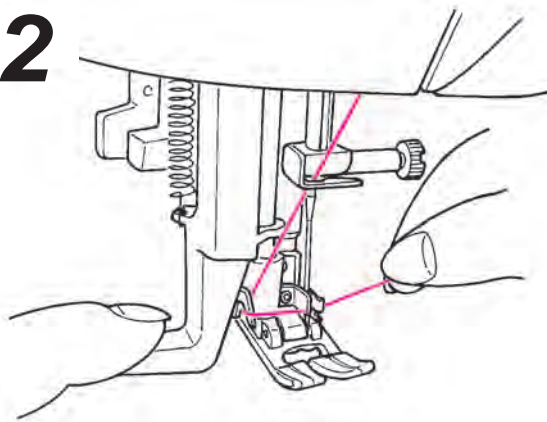

- Lower the needle threader fully. Then, thread the thread between the guides completely. (Needle threader will catch the thread through needle eye.)
- Abaisser totalement l'enfileur d'aiguille. Ensuite, enfiler complètement le fil entre les guides. (L'enfileur attrapera le fil à travers le chas de l'aiguille)
- Baje el enhebrador hasta el final. Entonces, pase el hilo entre las guías completamente (el enhebrador desplazará el hilo a través del orificio de la aguja)
- Опустите нитезаправщик полностью. Затем вставьте нить между направляющими нити полностью. (Нитезаправщик иглы захватит нить через игольное ушко)

3

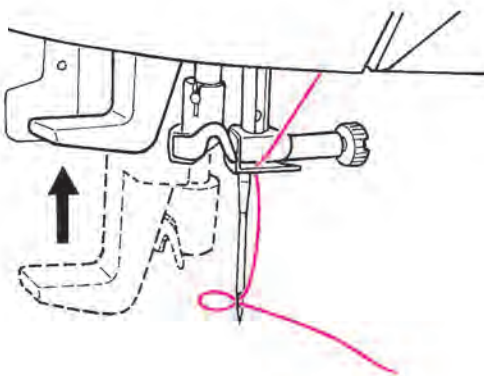

- Release the threading lever and the needle threader is threaded to the needle eye.
- Relachez le levier d'enfilage et le fil de l'aiguille est enfilé à travers le chas de l'aiguille.
- Libere la palanca de enhebrado y el hilo de la aguja se enhebrará en el ojo de la aguja.
- Отпустите рычаг для заправки нити в иглу, и нить уже заправлена.

4

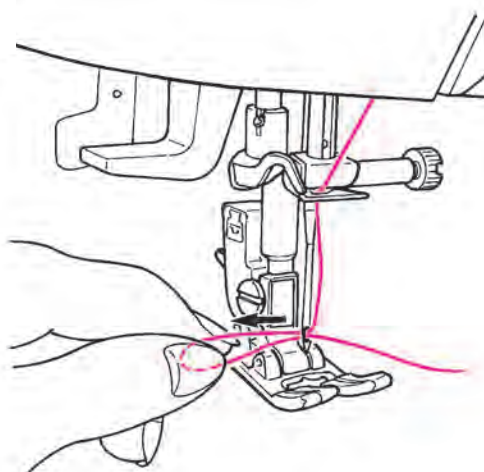

- Pull the thread backward.
Pull out the thread from the needle eye by approx. 10 cm or 4 inches long.
- Tirez le fil vers l'arrière.
Tirez le fil du chas de l'aiguille d'approximativement 10 cm.
- Tire del hilo hacia atrás.
Tire del hilo del ojo de la aguja aproximadamente 10 cm (o 4 pulgadas).
- Отведите нить назад.
Вытяните нить через ушко на длину около 10 см или 4 дюймов.

■ Pulling up the bobbin thread / Tirez le fil de la canette
Subir el hilo de la canilla / Извлечение нижней нити

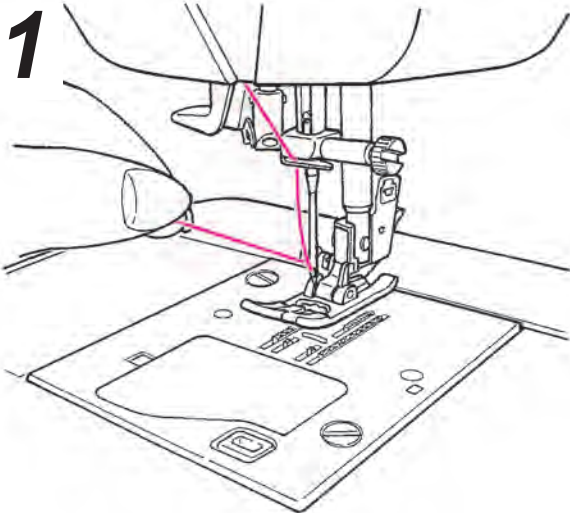

- Lift the presser foot and lightly hold the end of the needle thread.
- Relevez le pied presseur et tenez légèrement l'extrémité du fil de l'aiguille.
- Levante el prensatelas y sostenga suavemente el extremo del hilo de la aguja.
- Поднимите прижимную лапку и слегка придерживайте конец верхней нити.

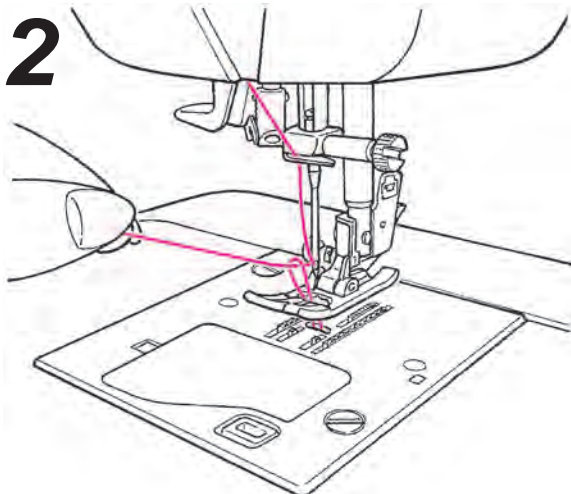



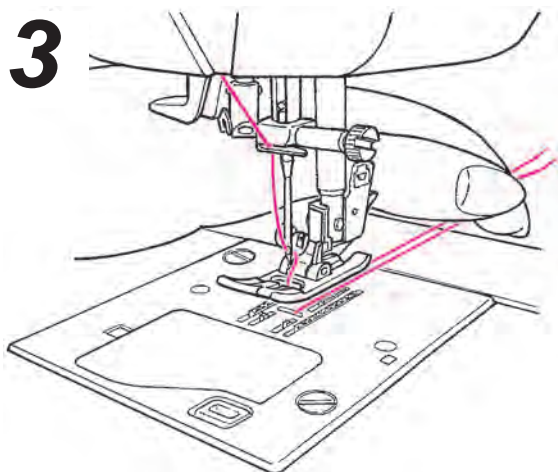

- Turn the hand wheel towards you to move the needle up and down. Loop of bobbin thread will be pulled out when you will pull the needle thread lightly.
- Tournez la poulie vers vous afin de faire descendre l'aiguille. Le fil de la canette sortira quand vous allez tirez légèrement le fil de l'aiguille.
- Gire el volante hacia usted para mover la aguja hacia arriba y hacia abajo. El lazo de hilo de canilla sobresaldrá cuando tire con suavidad del hilo de la aguja.
- Поверните маховик на себя, чтобы переместить иглу вверх и вниз. Если осторожно потянуть верхнюю нить, на поверхности появится петля нижней нити.



- Pull out both needle and bobbin threads by approx. 10 cm (4 inches) long and pass them under the presser foot towards the back of the machine.
- Tirez les fils de l'aiguille et de la canette d'approximativement 10 cm de long et passez les sous le pied presseur vers l'arrière de la machine.
- Tire del hilo de la aguja y del de la canilla aproximadamente unos 10 cm (4 pulgadas) y páselos por debajo del prensatelas hacia la parte posterior de la máquina.
- Вытяните обе нити – верхнюю и нижнюю примерно на 10 см (4 дюйма), заведите их под прижимную лапку и назад.

Attaching the needle / Installation de l'aiguille Colocación de la aguja / Установка иглы

 Warning	Turn OFF the power switch before changing the needle.
 Attention	Eteignez la machine lors du changement de l'aiguille.
 Aviso	Cuando cambie la aguja, desconecte la alimentación.
 Предупреждение	При замене иглы отключайте машину от электросети.

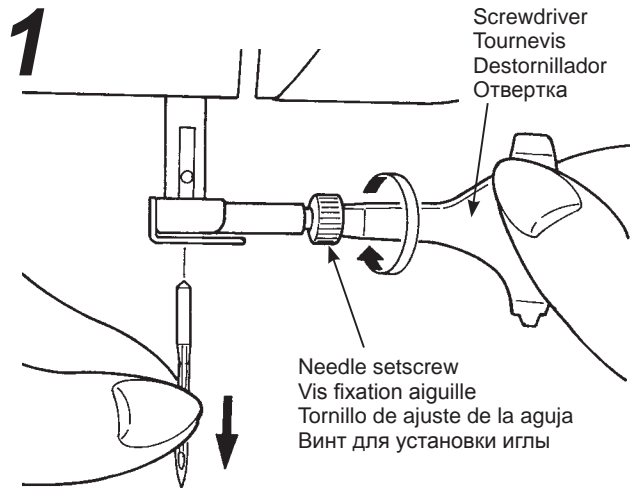

● Removing needle

1. Turn the hand wheel towards you until the needle comes to the highest position and lower the presser foot.
2. Turn the needle setscrew towards you 1-2 times and remove the needle.

● Enlevez l'aiguille

1. Tournez la poulie vers vous jusqu'à ce que l'aiguille arrive à sa position la plus haute et abaissez la pied presseur.
2. Tournez la vis de fixation de l'aiguille 1-2 fois vers vous et otez l'aiguille.

● Extracción de la aguja

1. Gire el volante hacia usted hasta que la aguja se sitúe en la posición más alta y baje el prensatelas.
2. Gire el tornillo de ajuste de la aguja hacia usted 1 o 2 vueltas y extraiga la aguja.

● Демонтаж иглы

1. Поверните маховик на себя, пока игла не окажется в крайней верхней точке, и опустите прижимную лапку.
2. Поверните винт для установки иглы на себя на 1-2 оборота и демонтируйте иглу.

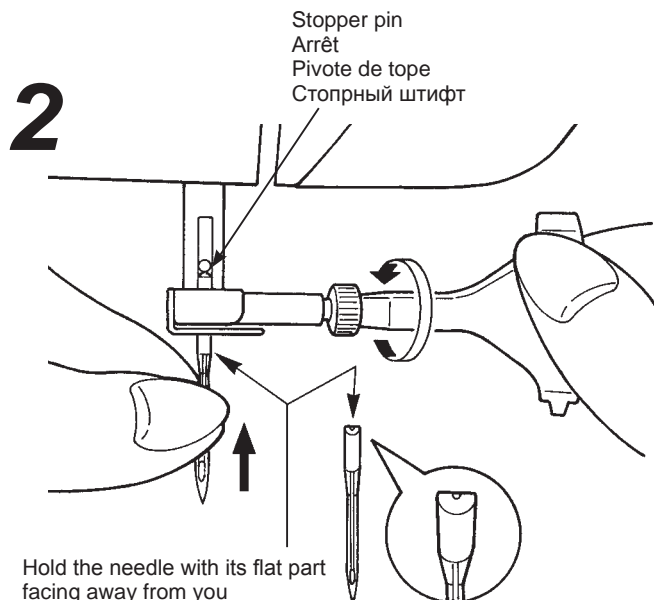

Hold the needle with its flat part facing away from you
Tenez l'aiguille avec sa partie plate à l'opposé de vous
Sostenga la aguja con la parte plana atrás
Держите иглу плоской стороной от себя

● Attaching the needle

(The needle cannot be inserted unless it is correctly positioned.)

Hold the needle with its flat part facing away from you, and insert it fully until it touches the stopper pin. Securely tighten the needle setscrew.

● Fixation de l'aiguille

(l'aiguille ne peut pas être insérée si elle n'est correctement positionnée.)

Tenez l'aiguille avec sa partie plate à l'opposé de vous, et insérez la à fond jusqu'à ce qu'elle bute sur l'arrêt. Puis vissez fermement la vis de fixation de l'aiguille.

● Colocación de la aguja

(La aguja no puede insertarse a menos que se coloque correctamente.)

Sostenga la aguja con la parte plana atrás, e insértela por completo hasta que toque el pivote de tope. Apriete firmemente el tornillo de ajuste de la aguja.

● Установка иглы

(Иглу можно вставить в паз, только правильно расположив ее.)

Держите иглу плоской стороной от себя, вставьте ее полностью до упора в стопорный штифт. Надежно затяните винт для установки иглы.



Needle size:

The larger the number, the thicker the needle.

Diamètre de l'aiguille:

Plus le nombre est grand, plus le diamètre est important.

Tamaño de la aguja:

Cuanto mayor sea el número, más gruesa será la aguja.

Размер иглы:

Чем больше порядковый номер маркировки, тем толще игла.

Needles to be purchased

When purchasing spare needles, specify HA X 1 (130/705H) or HA X 1 SP (needle for knits) .

Aiguilles recommandées

Les aiguilles pour votre machine:
HA X 1 (130/705H) ou HA X 1 SP (aiguille pour la maille).

Agujas que deben adquirirse

Cuando compre agujas de recambio, especifique HA X 1 (130/705H) o HA X 1 SP (aguja para tricotar).

Рекомендуемые иглы

При покупке запасных игл выбирайте HA X 1 (130/705H) или HA X 1 SP (игла для трикотажной ткани).

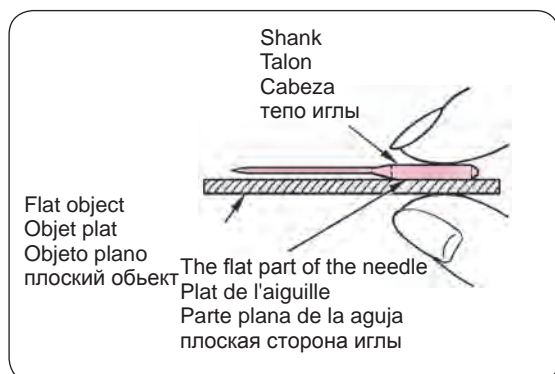

Checking the needle

Check the needle for its straightness occasionally.
Any bent needle would cause skipped stitches, thread breakage or damage to materials.

Attention: The machine will not sew if the needle is not inserted correctly and/or a bent needle is used. It will cause damage to the machine.

Contrôle de l'aiguille

Contrôlez de temps en temps que l'aiguille est bien droite.
Une aiguille tordue provoquera des points de manque, une casse de fil ou détériorera votre machine.

Attention: La machine ne pourra pas coudre correctement si l'aiguille n'est pas bien installée et/ou si elle est tordue. Cela peut endommager la machine.

Comprobación de la aguja

Periódicamente, compruebe si la aguja está recta.
Una aguja torcida puede provocar que se salten puntadas, que se rompa el hilo o se dañen los materiales.





Atención: La máquina no coserá si la aguja no se inserta correctamente y/o si se usa una aguja torcida. Provocará daños en la máquina.

Проверка иглы

Регулярно проверяйте, не погнута ли игла.
При выполнении строчки погнутой иглой появляются пропущенные стежки, случается обрыв нити или повреждении ткани.

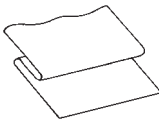

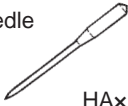
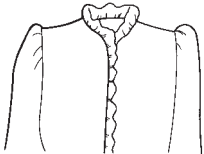

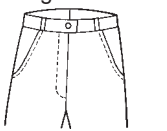
Внимание: Машина не будет выполнять строчку, если игла вставлена неправильно и/или погнута. Это станет причиной неисправности машины.

Fabric, thread and needle table

	Fabric 	Thread 	Needle  HAx1
Light-weight materials 	Lawn	Silk thread No.80,90 Spun thread No.80,90	No.11
	Georgette		
	Tricot	Spun thread No.60-90	Knit needle No.11
	Wool and synthetic fabrics	Silk thread No.80 Spun thread No.60-90	No.11-14
Medium-weight materials 	Cotton and synthetic fabrics	Spun thread No.50, 60	No.11-14
	Light jersey	Silk thread No.50 Spun thread No.50, 60	Knit needle No.11
	Ordinary wool and synthetic fabrics	Silk thread No.50 Spun thread No.50, 60	No.11-14
Heavy-weight materials 	Denim	Spun thread No.30-50	No.14-16
	Jersey	Silk thread No.50 Spun thread No.50, 60	Knit needle No.11-14
	Coat	Silk thread No.50	No.11-14

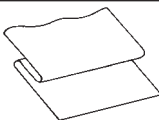

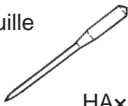
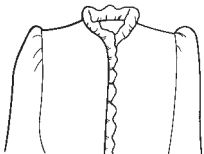

- * In general, the same thread is used for both needle and bobbin threads.
- * Thin thread and needle will be used for light-weight fabrics and thick thread and needle will be used for heavy-weight materials.
- * Check that the combination of needle and thread is OK by trial sewing on the material which will be sewn.
- * Knit needle is good for stretchy fabrics (such as knits) and synthetic fabrics.
- * Use thread No. 30 - 90.
- * When it is difficult to go over an overlapped section, guide the fabric by hand.
- * When sewing decorative stitches or letters (Page 50), use knit needle for better finish.

Matière, fil et aiguille

	Tissu 	Fil 	Aiguille  HAx1
Tissus fins 	Lin	Fil de soie No.80, 90 Fil synthétique No.80, 90	No.11
	Crêpe		
	Tricot	Fil synthétique No.60-90	Aiguille jersey No.11
	Laine et matières synthétiques	Fil de soie No.80 Fil synthétique No.60-90	No.11-14
Tissus moyens 	Coton et matières synthétiques	Fil synthétique No.50, 60	No.11-14
	Jersey léger	Fil de soie No.50 Fil synthétique No.50, 60	Aiguille jersey No.11
	Laine ordinaire et matières synthétiques	Fil de soie No.50 Fil synthétique No.50, 60	No.11-14
Tissus épais 	Jean	Fil synthétique No.30-50	No.14-16
	Jersey	Fil de soie No.50 Fil synthétique No.50, 60	Aiguille jersey No.11-14
	Côtes	Fil de soie No.50	No.11-14

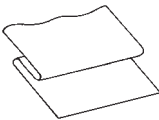
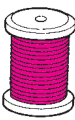
- * En général le même fil est utilisé pour l'aiguille et la canette.
- * Un fil et une aiguille fine sont utilisés pour coudre des matières légères un fil et une aiguille épaisses sont utilisés pour des matières épaisses.
- * Vérifiez que la combinaison fil/aiguille est OK en faisant des essais sur la matière qui sera cousue.
- * L'aiguille pour jersey est bonne pour les matière extensibles (comme du jersey) et pour les matières synthétiques.
- * Utilisez un fil No. 30 à 90.
- * Quand il est difficile de coudre une surépaisseur, guidez la matière avec les mains .
- * Lors de la couture de points décoratifs ou de lettres (Page 50), utilisez une aiguille pour jersey pour un meilleur résultat.

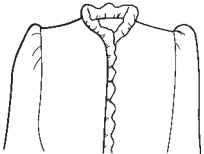
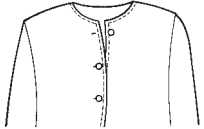
Tabla de tejidos, hilos y agujas

	Tejido 	Hilo 	Aguja  HAx1
Materiales finos 	Lino	Hilo de seda No.80,90 Hilo normal No.80,90	Nº 11
	Crespón		
	Malla tricot	Hilo normal No.60-90	Aguja para punto Nº 11
	Lana y fibra sintética	Hilo de seda No.80 Hilo normal No.60-90	Nº 11-14
Materiales medios 	Algodón y fibra sintética	Hilo normal No.50, 60	Nº 11-14
	Punto fino	Hilo de seda No.50 Hilo normal No.50, 60	Aguja para punto Nº 11
	Lana normal y fibra sintética	Hilo de seda No.50 Hilo normal No.50, 60	Nº 11-14
Materiales gruesos 	Tejano	Hilo normal No.30-50	Nº 14-16
	Punto	Hilo de seda No.50 Hilo normal No.50, 60	Aguja para punto Nº 11-14
	Paño	Hilo de seda No.50	Nº 11-14

* En general, el mismo hilo se utiliza tanto para la aguja como para la canilla.

* Se utilizará un hilo y una aguja finos para tejidos finos y un hilo y una aguja gruesos para materiales gruesos.

* Compruebe que la combinación de hilo y aguja sea correcta. Para ello, realice pruebas en el material que coserá.





* La aguja de punto es adecuada para tejidos elásticos (como el punto) y tejidos sintéticos.

* Utilice el hilo Nº 30 - 90.

* Cuando sea difícil pasar por una sección superpuesta, guíe el tejido con la mano.

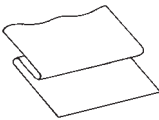
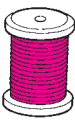
* Cuando cosa puntadas decorativas o letras (páginas 50), utilice la aguja de punto para un acabado óptimo.

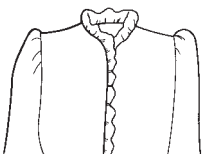
Таблица сочетаемости тканей, нитей и игл

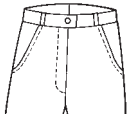
	Ткань 	Нить 	Игла  HAx1
Легкие материалы 	батист	шелковая нить №80,90 нити из волокон №80,90	№11
	жоржет		
	трикотаж	нити из волокон №60-90	игла для трикотажа №11
	шерстяные и синтетические ткани	шелковая нить №80 нити из волокон №60-90	№11-14
Средние по весу материалы 	хлопчатобумажные и синтетические ткани	нити из волокон №50, 60	№11-14
	легкий джерси	шелковая нить №50 нити из волокон №50, 60	игла для трикотажа №11
	обычная шерсть и синтетические материалы	шелковая нить №50 нити из волокон №50, 60	№11-14
Тяжелые материалы 	деним	нити из волокон №30-50	№14-16
	джерси	шелковая нить №50 нити из волокон №50, 60	игла для трикотажа №11-14
	мех	шелковая нить №50	№11-14

* Как правило, один и тот же тип и размер нити используется в качестве верхней и нижней.

* Тонкие нить и игла используется для легких тканей, а толстые нить и игла – для тяжелых тканей.

* Перед началом выполнения строчки потренируйтесь на кусочке такой же ткани, чтобы убедиться, что комбинация ткани, иглы и нитей подобрана правильно.

* Игла для трикотажа хорошо подходит для тянущихся тканей (таких как трикотаж), а также синтетических тканей.

* Используйте нитки № 30 - 90.

* Если тяжело заправить несколько слоев ткани, направьте ткань рукой.

* При выполнении декоративных строчек или вышивании букв (стр. 50) используйте иглу для трикотажа для выполнения более качественной отделки.

How to adjust thread tension / Comment ajuster la tension du fil Ajuste de la tensión del hilo / Как отрегулировать натяжение нити

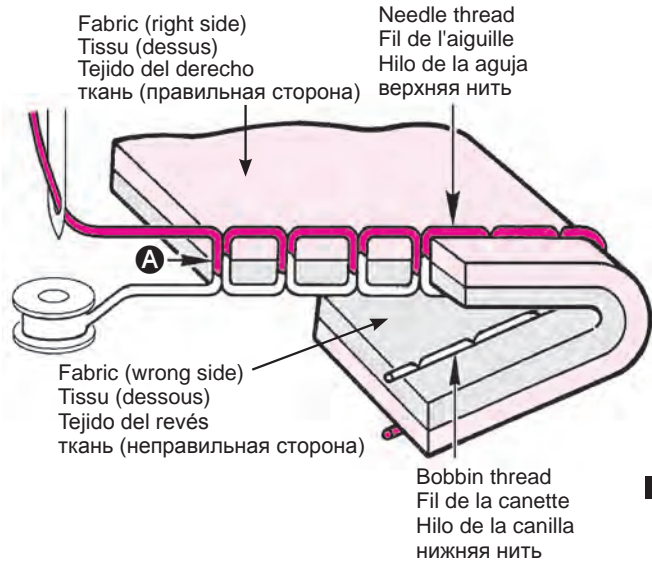

Well-balanced thread tension

Straight stitch: Needle and bobbin threads interlace with each other at the middle of the fabric thickness. (A)

Zigzag stitch: Needle thread is pulled a little bit to the wrong side of the fabric.

If the machine is set to "4", it is suitable for most fabrics. However, adjustment may be necessary according to fabrics and sewing applications.

If the tension is not correctly set, it will cause imbalanced stitch formation, puckering, and/or thread breakage.

Tension idéale

Point droit: Le fil de l'aiguille et de la canette s'entrelasse au milieu de l'épaisseur du tissu. (A)

Point zigzag : Le fil de l'aiguille est tiré un peu au verso du tissu.

Si la machine est programmée sur "4", cela conviendra pour la plupart des matières. Toutefois, un réglage peut être nécessaire pour certain tissu ou application.

Si la tension n'est pas bien réglée, cela posera un problème pour la formation du point, fronçage, et/ou casse de fil.

Tensión del hilo equilibrada

Pespunte recto: los hilos de la aguja y de la canilla se entrelazan en la mitad del grosor del tejido. (A)

Puntada en zig zag: el hilo de la aguja entra un poco más en el revés del tejido.

La máquina programada en "4" es para la mayoría de telas.

No obstante puede ser necesario un ajuste de acuerdo con el tejido y las aplicaciones de costura.

Si la tensión no se ajusta correctamente, se desequilibrará la forma de la puntada, se generarán fruncidos o se romperá el hilo.

Хорошо отрегулированное натяжение нити

Прямая строчка: При каждом стежке верхняя и нижняя нити переплетаются в между стачиваемыми слоями ткани (A)

Строчка зигзаг: Верхняя нить немного перетягивается на неправильную сторону ткани.

Если машина установлена в позиции "4", это позволяет работать со всеми тканями. Однако может потребоваться отрегулировать натяжение нити для некоторых тканей и аппликаций.

Если натяжение нити задано неправильно, стежки могут быть неравномерными, образовываться сборки и/или нить может обрываться.

Thread tension adjustment dial Bouton de réglage de la tension Selector de ajuste de tensión del hilo диск для регулировки натяжения нити

Weaker tension
Tension plus faible
Menos tensión
натяжение слабее

Stronger tension
Tension plus importante
Más tensión
натяжение сильнее

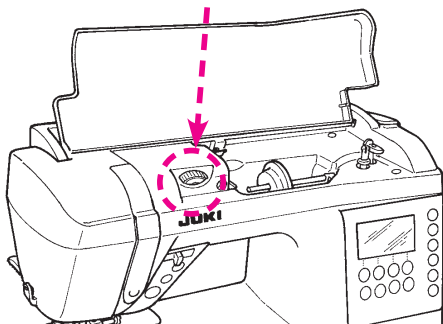
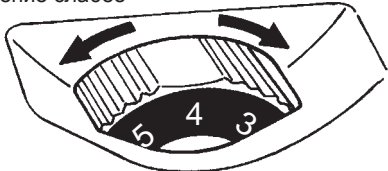

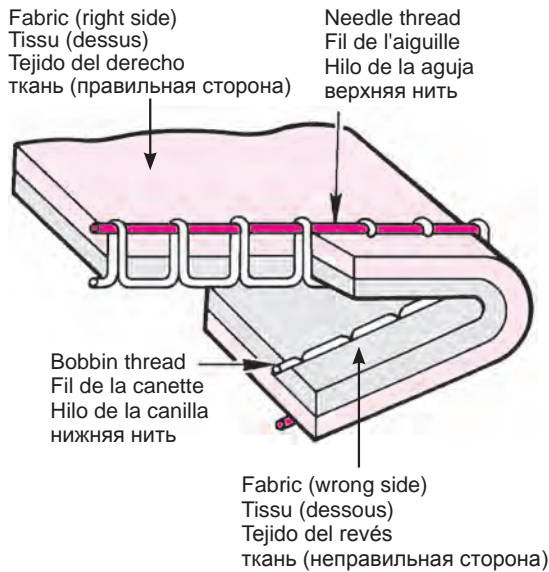

■ When the needle thread is too strong:

The bobbin thread will be pulled to the front side of the fabric.
Turn the thread tension adjustment dial to choose smaller number.

■ Fil de l'aiguille trop tendu:

Le fil de l'aiguille est tendu au verso du tissu.
Régler la tension sur ue valeur inférieure.

■ Cuando el hilo de la aguja está demasiado tenso:

El hilo de la canilla se dirigirá hacia el lado del derecho del tejido.
Gire el dial de ajuste de la tensión del hilo para escoger un número inferior.

■ Когда натяжение нити слишком сильное:

нижняя нить будет выступать на лицевой стороне ткани.
Поверните регулятор натяжителя нити для выбора в сторону уменьшения.

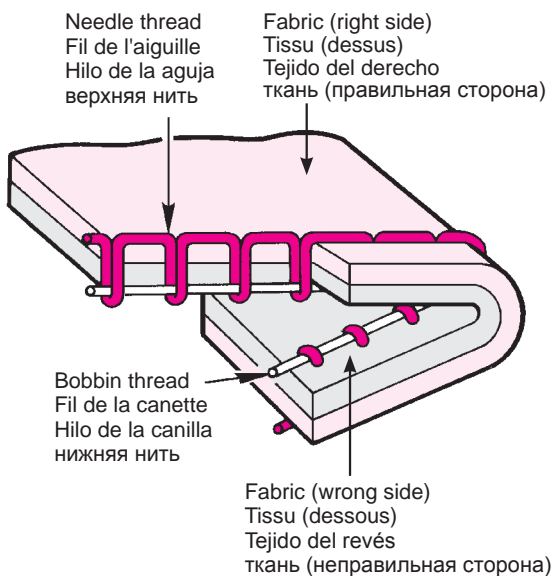

■ When the needle thread is too low:

The needle thread will be pulled to the wrong side of fabric.
Turn the thread tension adjustment dial to choose larger number.
In case a correct tension setting is not obtained, check thread paths for both needle and bobbin threads.

■ Fil de l'aiguille trop lâche:

Le fil de l'aiguille apparaitra au dessous du tissu.
Régler la tension sur une valeur supérieure.
Si la bonne tension n'est pas obtenu, contrôlez l'enfilage du fil de l'aiguille et de la canette.

■ Cuando el hilo de la aguja está poco tenso:

El hilo de la aguja se dirigirá hacia el lado del revés del tejido.
Gire el dial de ajuste de la tensión del hilo para escoger un número superior.
En caso de que no se obtenga un ajuste de tensión correcto, compruebe el enhebrado de los hilos de la aguja y de la canilla.

■ Когда натяжение нити слишком слабое:

верхняя нить будет выступать на изнаночной стороне ткани.
Поверните регулятор натяжителя нити для выбора в сторону увеличения.
Если не достигается оптимальное натяжение нити, проверьте, правильно ли заправлены верхняя и нижняя нити.

How to lower the feed dog / Comment abaisser la griffe Descenso de los dientes / Как уменьшить скорость подачи

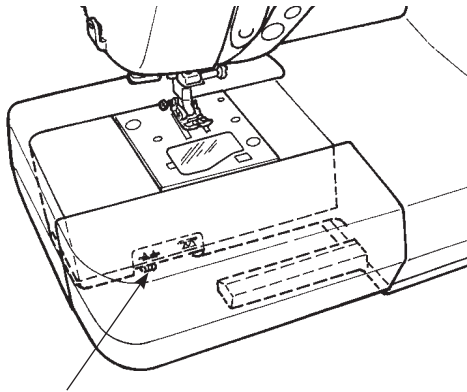

Drop feed knob
Bouton pour abaisser la griffe
Selector de arrastre arriba/abajo
ручка для регулирования зубчатого двигателя ткани

- Move the drop feed knob to the right-hand side, in case the feed dog is in the down position for free motion quilting, button sewing, etc.
* Move the drop feed knob to the left-hand side after sewing. The feed dog will be engaged automatically when the machine starts to sew.
- Mettez vers la droite le bouton pour abaisser la griffe, pour la couture libre, coudre des boutons, etc...
* Après la couture, positionnez vers la gauche le bouton pour remonter la griffe. La griffe sera automatiquement en position haute lorsque la machine redémarrera.
- Mueva el selector de arrastre arriba/abajo hacia la derecha, en caso de que los dientes estén en posición bajada, para permitir el libre movimiento para acolchar, coser botones, etc.
* Mueva el selector de arrastre arriba/abajo hacia la izquierda después de coser. Los dientes se engranarán automáticamente cuando la máquina vuelva a coser.

- ★ When lowering the feed dog
- ★ Pour abaisser la griffe
- ★ Bajar los dientes
- ★ Для уменьшения скорости подачи

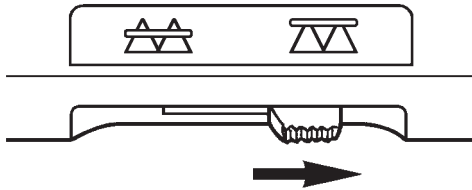

- ★ When lifting the feed dog
- ★ Pour remonter la griffe
- ★ Subir los dientes
- ★ Для увеличения скорости подачи

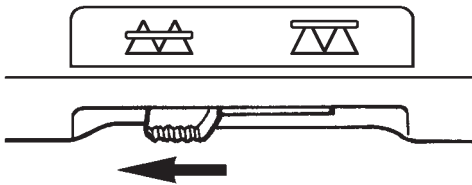

- Переместите ручку для регулирования зубчатого двигателя ткани вправо, если упор для изменения скорости подачи находится внизу, чтобы выполнить строчки со свободным движением ткани - квилтинга, пришивания пуговиц и т.д.
* Переместите ручку зубчатой рейки влево по окончании работы. Когда машина начнет выполнять строчку, зубчатая рейка сработает автоматически.

How to select a stitch pattern / Comment sélectionner un programme de couture Selección de un patrón de costura / Как выбрать образец строчки

- ☆ There are 180 types of stitch patterns.
- ☆ When turning on the machine, the straight stitch of the center needle position is chosen automatically.
- ☆ There are 3 methods to select stitch pattern.
- ☆ Il y a 180 types de programmes.
- ☆ Lorsque le machine est allumée, le point droit avec l'aiguille au centre est choisit automatiquement.
- ☆ Il y a 3 méthode pour sélectionner un programme.

- ☆ Existen 180 tipos de patrones de costura.
- ☆ Cuando encienda la máquina, se seleccionará automáticamente el pespunte recto con la aguja en posición central.
- ☆ Hay 3 métodos para escoger la puntada.
- ☆ Существует 180 образцов строчек.
- ☆ При включении машины автоматически выбирается прямая строчка с положением иглы по центру.
- ☆ Существует 3 метода для выбора схемы (рисунка) шитья.

On the LCD screen you will see the selected stitch pattern No. and the marking of the presser foot to be used.

Sur l'écran vous s'affichera le numéro de programme sélectionné ainsi que le numéro du pied qu'il faut utiliser.

En el panel LCD usted visualizará el número de la puntada seleccionada y se le marcará el prensatelas aconsejado.

На ЖК-дисплее Вы увидите выбранный номер рисунка шитья, и вид используемой прижимной лапки.



Pattern number of tens
Número de programme en dízaines
Número de la puntada en decenas
Номера схем (рисунков) в десятках

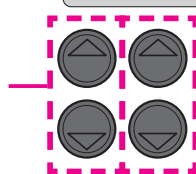

Pattern number of units
Número de programme en unités
Número de la puntada en unidades
Номера схем (рисунков) в единицах

Pattern selection button
Bouton sélection prog.
Botón de selección de patrón
Кнопка выбора образца

1 Practical patterns / Programmes usuels Patrones prácticos / Используемые строчки



Choose by pattern selection mode switching button . Then choose desired stitch pattern No. by pattern selection button.

Sélectionnez avec le bouton de sélecteur de point . Ensuite choisissez le numéro de programme souhaité par le bouton de sélection de programme.

Escoja la selección de puntadas con el selector de modos , y entonces escoja el número de puntada a través del selector

Выберите кнопкой выбора схемы шитья . Затем выберите желаемый номер рисунка.

Pattern No. Prog. No. Núm. patrón № обр.	00	01	02	03	04	05	06	07	08	09
Pattern Prog. Patrón обр.										
Application Aplicación Aplicación применение	Center needle position Aiguille au centre Posición central аiguja игла расп. по центру	Left needle position Aiguille à gauche Posición izquierda аiguja положение иглы слева	Straight stitch for elastic Pespunte recto para materiales elásticos прямая строчка для эластичной ткани	Zigzag stitch Point zigzag Puntada en zigzag строчка зигзаг	Three point zig zag Zig zag 3 points Puntada en zigzag de 2 puntos треугольный зигзаг	Applique Matière appliquée Aplicaciones апликация	Over casting stitch Surfilage Puntada de sobrehilado шов через край	Blind stitch Point invisible Puntada invisible потайная строчка	Straight reinforced stitch Point droit renforcé Pespunte recto reforzado прямая усиленная строчка	Standard buttonholes Boutonnières Buttonhole выметание пуговичных петель
Refer to page Voir page Vea la pág. см. стр.	51		57	58	60	77	59	89	57	61

Pattern No. Prog. No. Núm. patrón № обр.	10	11	12	13	14	15	16	17	18	19	20	21	22	
Pattern Prog. Patrón обр.														
Application Aplicación применение	Center needle position Aiguille au centre Posición central aguja положение иглы по центру	Left needle position Aiguille à gauche Posición izquierda aguja положение иглы слева	Right needle position Aiguille à droite Posición derecha aguja положение иглы справа	Two point zig zag Zig zag 2 points Puntada en zigzag de 2 puntos двухточечный зигзаг	Overcasting stitch Puntada de sobrehilado строжка через край	Surfilage pour tissu fin Puntada de sobrehilado para material fino строжка через край (для легких материалов)	Overcasting stitch Used for flexible material Surfilage pour tissu stretch Puntada de sobrehilado para material flexible строжка через край (для эластичных материалов)	Overcasting stitch Used for light weight material Surfilage pour tissu fin Puntada de sobrehilado para material fino строжка через край (для легких материалов)	Ornamental pattern Couture ornementale Patrón ornamental образец вышивания орнамента	Blind stitch Used for lightweight material Point invisible pour tissu fin Puntada invisible para material fino потайная строчка (для легких материалов)	Shell tuck Point feston Puntada de tencera подлибочный шов	Bar tack Point d'arrêt Presillado короткая фигурная строчка	Eyelet Oeillet Ojal петельный шов	Darling Reprise Zurcido скрепляющий шов
Refer to page Voir page Vea la pág. см. стр.	57	58	-	-	59	60	-	-	89	-	69	-	-	

• Buttonhole patterns / Boutonnieres

Patrones de ojales / Образцы строчек для выметывания пуговичных петель

Pattern No. Prog. No. Núm. patrón № обр.	23	24	25	26	27	28	29
Pattern Prog. Patrón обр.							
Application Aplicación применение	Rounded end Bouts arrondis Bouts extremo redondeado Округлые концы	Keyhole buttonholes Boutonnieres à oeillet Ojales de herradura Петли в форме замочной скважины	Rounded end Bouts arrondis Extremo redondeado Округлые концы	For knit Pour tricot Para punto Петли для трикотажа	For knit Pour tricot Para punto Петли для трикотажа	Decorative Décoratif Decorativos Декоративные петли	Decorative Décoratif Decorativos Декоративные петли
Refer to page Voir page Vea la pág. см. стр.			61				

• Quilt patterns / Matelassage

Patrones de acolchado / Образцы для квилтинга

Pattern No. Prog. No. Núm. patrón № обр.	30	31	32	33	34	35	36	37	38	39
Pattern Prog. Patrón обр.										
Application Aplicación применение	Quilt patterns Matelassage Patrones de acolchado Образцы для квилтинга									
Refer to page Voir page Vea la pág. см. стр.	78									

2 Decorative stitches and one point pattern / Points décoratif et programme un-point / Puntadas decorativas y una puntada de punto / Декоративные стежки и точечные рисунки



Choose by pattern selection mode switching button . Then choose desired stitch pattern No. by pattern selection button.

Sélectionnez avec le bouton de sélecteur de point . Ensuite choisissez le numéro de programme souhaité par le bouton de sélection de programme.

Escoja la selección de puntadas con el selector de modos , y entonces escoja el número de puntada a través del selector

Выберите кнопкой выбора схемы шитья . Затем выберите желаемый номер рисунка.

Pattern Prog. Patrón одп.	00 01 02 03 04 05 06 07 08 09 10 11 12 13 14 15 16 17 18 19
	20 21 22 23 24 25 26 27 28 29 30 31 32 33 34 35 36 37 38 39
Refer to page Voir page Vea la pág. см. стр.	79-83

3 Letters / Lettres / Letras / Буквы

Choose by pattern selection mode switching button . Then choose desired stitch pattern No. by pattern selection button.



Sélectionnez avec le bouton de sélecteur de point . Ensuite choisissez le numéro de programme souhaité par le bouton de sélection de programme.





Escoja la selección de puntadas con el selector de modos , y entonces escoja el número de puntada a través del selector

Выберите кнопкой выбора схемы шитья . Затем выберите желаемый номер рисунка.

Pattern Prog. Patrón одп.	00 01 02 03 04 05 06 07 08 09 10 11 12 13 14 15 16 17 18 19 20 21 22 23 24 25
	A B C D E F G H I J K L M N O P Q R S T U V W X Y Z
	26 27 28 29 30 31 32 33 34 35 36 37 38 39 40 41 42 43 44 45 46 47 48 49 50 51
	a b c d e f g h i j k l m n o p q r s t u v w x y z
	52 53 54 55 56 57 58 59 60 61 62 63 64 65 66 67 68 69 70 71 72 73 74 75
1 2 3 4 5 6 7 8 9 0 @ ! ? & ' " , . - / : ;	
76 77 78 79 80 81 82 83 84 85 86 87 88 89 90 91 92 93 94 95 96 97 98 99	
Ä Å Æ à ä å è é ê ë Ç œ ç ì Ñ ñ Ò ø ò ö ø Û ù ü	
Refer to page Voir page Vea la pág. см. стр.	79-83

Straight stitch / Point droit / Pespunte recto / Прямая строчка

 	Pattern No. / Prog. No. N° de patrón / Образец №	Practical 00 / Practical 00 Práctico 00 / практический 00
	Presser foot / Pied presseur Prensatelas / Прижимная лапка	Standard presser foot (A) / Pied presseur standard (A) / Prensatelas estándar (A) стандартная прижимная лапка (A)
	Thread tension / Tension du fil Tensión del hilo / Натяжение нити	Auto / Auto / Auto / авто

	Attention	Turn OFF the power switch before replacing the presser foot.
	Attention	Eteindre la machine avant de remplacer le pied presseur.
	Atención	Apague la máquina antes de sustituir el prensatelas.
	Внимание	Перед заменой прижимной лапки отключите машину от электросети.

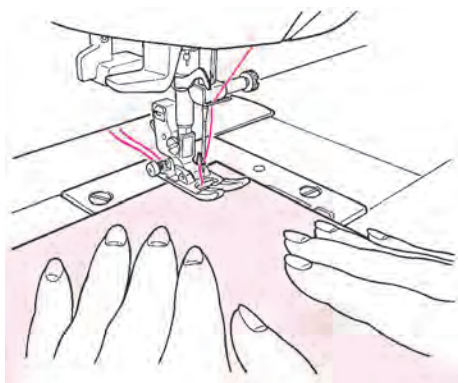

■ Sewing start

Pull the needle and bobbin threads under the presser foot to the rear of the machine and lower the presser foot to start sewing.

■ Débutez la couture

Tirez le fil de l'aiguille et de la canette sous le pied presseur vers l'arrière de la machine et abaissez le pied presseur pour commencer la couture.

■ Inicio del cosido

Coloque los hilos de la aguja y la canilla bajo el prensatelas hacia la parte posterior de la máquina y baje el prensatelas para empezar a coser.

■ Начало строчки

Заведите верхнюю и нижнюю нить под прижимную лапку по направлению к задней стороне машины и опустите прижимную лапку, чтобы начать выполнять строчку.

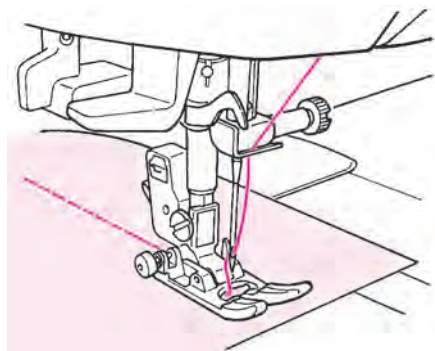

■ Sewing end

Stop sewing and push the thread trimming button to trim the threads.

G210

<by thread trimming button>
Push the thread trimming button to trim the threads.

G210 G110

<by thread cutter at the face plate cover>
You can also cut the threads by the thread cutter at the face plate cover.

■ Fin de la couture

Arrêtez de coudre et appuyez sur le bouton du coupe fil pour couper les fils.

G210

<avec le bouton du coupe-fil>
Appuyez sur le bouton du coupe-fil pour couper les fils.

G210 G110

<Par le biais du fil cutter sur le bonnet>
Vous pouvez aussi couper les fils manuellement grâce au coupe-fil sur la face latérale gauche de la machine.

■ Finalización del cosido

Pare de coser y pulse el botón de cortar hilos para cortar los hilos.

G210

<mediante el botón de cortar hilos>
Pulse el botón de cortar hilos para cortar los hilos.

G210 G110

<Cortador de hilo en la cubierta>
También puede cortar los hilos mediante el cortahilos situado en la cubierta frontal.

■ Завершение строчки

Остановите строчку и задействуйте функцию обрезки нити.

G210

<нажатием на кнопку обрезки нити>
Для обрыва нитей нажмите на соответствующую кнопку.

G210 G110

<Обрезка нити на игольной пластине>
Вы также можете перерезать нити при помощи механизма обрезки нитей, расположенного у крышки лицевой панели.

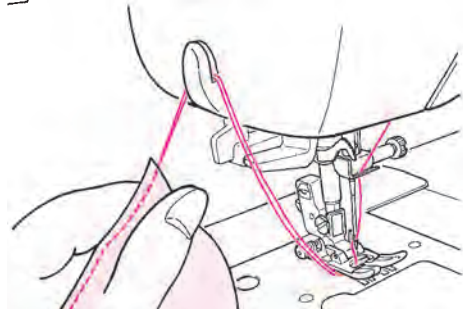
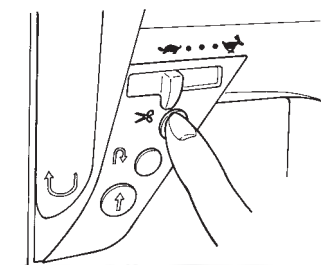

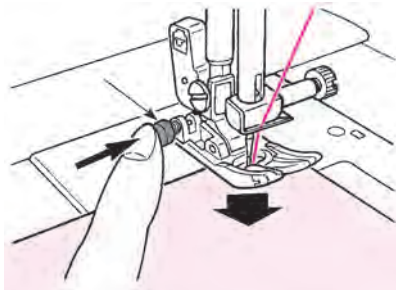
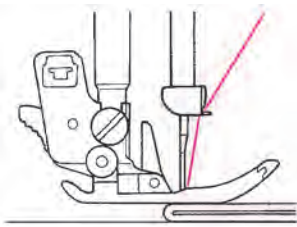

■ When sewing the edge of thick fabrics

Turn the hand wheel and let the needle enter at the position of sewing start. Push the black button by finger and lower the presser foot. Release the finger from the black button and start sewing. When the presser foot will be on the fabric completely, the black button will be disengaged automatically.

■ Pour coudre au bord de matières épaisses

Tournez le volant afin de faire pénétrer légèrement l'aiguille dans la matière. Appuyez sur le bouton noir et abaissez le pied presseur. Relâchez le bouton noir et commencez à coudre. Quand le pied presseur sera complètement sur la matière, le bouton noir sera désengagé automatiquement.

■ Coser el borde de tejidos gruesos

Gire el volante y deje que la aguja entre en posición de inicio de costura. Pulse el botón negro con el dedo y baje el prensatelas. Deje de pulsar el botón negro y empiece a coser. Cuando el prensatelas esté completamente sobre el tejido, el botón negro se desactivará automáticamente.

■ Для строчки по краю плотной ткани

Поверните маховик и введите иглу в ткань в позиции начала строчки. Нажмите пальцем черную кнопку и опустите прижимную лапку. Уберите палец с черной кнопки и начните выполнять строчку. Когда прижимная лапка полностью окажется на ткани, черная кнопка автоматически примет исходное положение.

■ When changing the sewing direction

Stop sewing in front of the predetermined position and then continue to sew, stitch by stitch, by using needle up/down button until the target point. Leave the needle inside the fabrics and raise the presser foot. With the needle inside the fabrics change the sewing direction, lower the presser foot and then start sewing.

■ Pour changer de direction

Arrêtez de coudre à l'approche de l'endroit où vous souhaitez changer de direction, puis recommencez à coudre point par point jusqu'au point d'arrivée. Maintenez l'aiguille dans la matière et relevez le pied presseur. Avec l'aiguille dans la matière, changez de direction de couture, abaissez le pied presseur et commencez à coudre.

■ Cambiar la dirección de cosido

Pare de coser delante de la posición predeterminada y continúe cosiendo, puntada a puntada, utilizando el botón de subir/bajar la aguja hasta llegar al punto deseado. Deje la aguja dentro del tejido y eleve el prensatelas. Con la aguja dentro del tejido, cambie la dirección de cosido, baje el prensatelas y reanude el cosido.

■ Для изменения направления строчки

Остановите строчку в точке поворота и затем продолжите строчку стежок за стежком при помощи кнопки «поднять/опустить иглу». Оставьте иглу в ткани и поднимите прижимную лапку. Пока игла находится в ткани, измените направление строчки, опустите прижимную лапку и затем начните строчку.

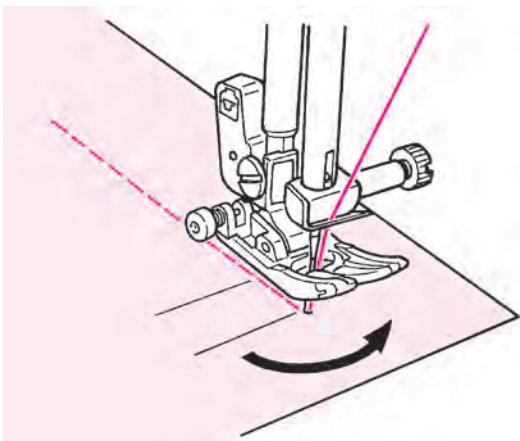

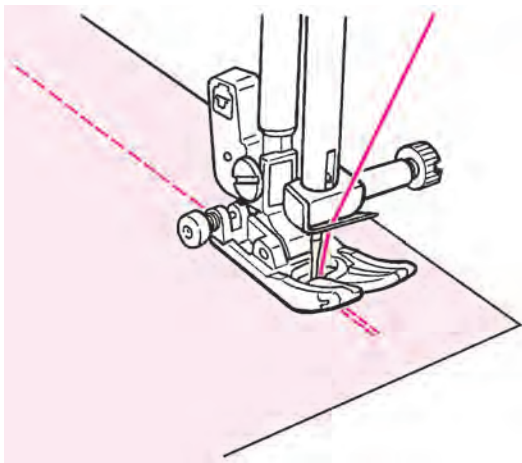

■ Lock stitch after sewing-end

<When start/stop button is used>

After the sewing is finished, push the reverse stitch button. While it is pressed, the machine will sew reverse and when it is released, the machine will stop sewing reverse.

* When reverse stitching, the sewing speed is slow.

<When foot controller is used>

The machine will sew reverse at almost the same speed as the normal sewing. When the reverse stitch button is released, the machine sews straight.

■ Point de sécurité à la fin de la couture

<Utilisation du bouton Marche/Arrêt >

A la fin de la couture, appuyez sur le bouton de couture en marche arrière. Tant qu'il est appuyé, la machine va coudre en marche arrière, et une fois relâché, la machine arrêtera de coudre en marche arrière.

* Pendant l'opération de couture arrière, la vitesse sera réduite.

<Utilisation du rhéostat>

La machine va coudre en marche arrière à la même vitesse qu'en marche avant. Quand le bouton de marche arrière est relâché, la machine va coudre droit.

■ Puntada de seguridad tras finalizar el cosido

<Si se utiliza el botón de macha/paro>

Después de acabar de coser, pulse el botón de puntada de remate.

Mientras lo mantenga pulsado, la máquina coserá en sentido inverso, y cuando se suelte, la máquina parará de coser en sentido inverso.

* Cuando se remata la puntada, la velocidad de cosido es baja.

<Si se utiliza el pedal>

La máquina coserá en sentido inverso casi a la misma velocidad que en sentido normal. Cuando suelte el botón de puntada de remate se suelte, la máquina volverá a coser hacia delante.

■ Закрепление строчки после ее завершения

<когда используется кнопка «пуск/останов» >

После завершения строчки нажмите на кнопку обратной строчки. Пока эта кнопка нажата, машина будет выполнять обратную строчку, если кнопку отпустить, то машина прекратит выполнение обратной строчки.

* Во время выполнения обратной строчки машина работает на медленной скорости.

<когда используется ножная педаль>

Машина будет выполнять обратную строчку почти на той же скорости, что и при обычной строчке. Если отпустить кнопку обратной строчки, машина начнет выполнять обычную прямую строчку вперед.

On center needle position basis
Sur la base de l'aiguille en position centrale
Respecto a la posición central de la aguja
расположение иглы по центру

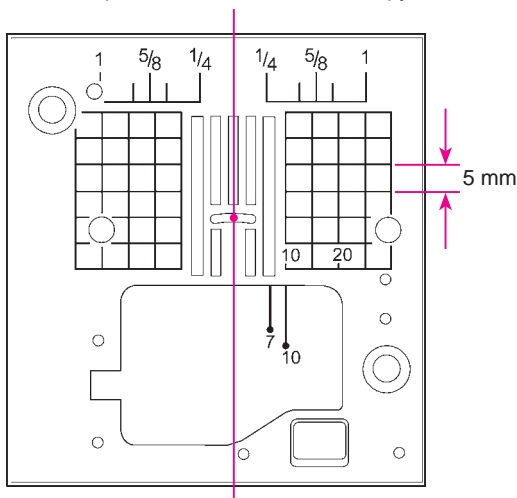

★ Seam guide line on the throat plate

Align the fabric edge with a seam guide line and sew.

* Numbers on the guide line show the distance in mm and inches between the center needle position and the guide line.

Numbers, 7, 10 and 20 are millimeter.

Numbers, 1/4, 5/8 and 1 are inches.

★ Ligne de guidage sur la plaque aiguille

Alignez la matière à coudre avec les lignes de guidage.

* Les numéros sur les lignes indiquent la distance en mm et en pouces entre la position centrale de l'aiguille et la ligne de guidage.

Numéros, 7, 10 et 20 sont en mm.

Numéros, 1/4, 5/8 et 1 sont en pouces.

★ Guía de costura en la placa aguja

Alinee el borde del tejido con una línea de guía de costura y cosa.

* Los números en la línea de guía muestran la distancia en mm y pulgadas entre la posición central de la aguja y la línea de guía.

Los números 7, 10 y 20 corresponden a milímetros.

Los números 1/4, 5/8 y 1 corresponden a pulgadas.

★ Направляющая линия края ткани на игольной пластинке

Выровняйте край ткани по направляющей и выполняйте строчку.

* Числа на направляющей показывают расстояние в мм и дюймах между расположением иглы по центру и направляющей линией.

Числа 7, 10 и 20 – расстояние в мм.

Числа 1/4, 5/8 и 1 – расстояние в дюймах.

- ★ How to change needle positions / How to change the stitch length
- ★ Modification de la position de l'aiguille/Modification de la longueur du point
- ★ Cambiar la posición de la aguja / Cambiar la longitud de la puntada
- ★ Как изменить положение иглы/ Как изменить длину стежка

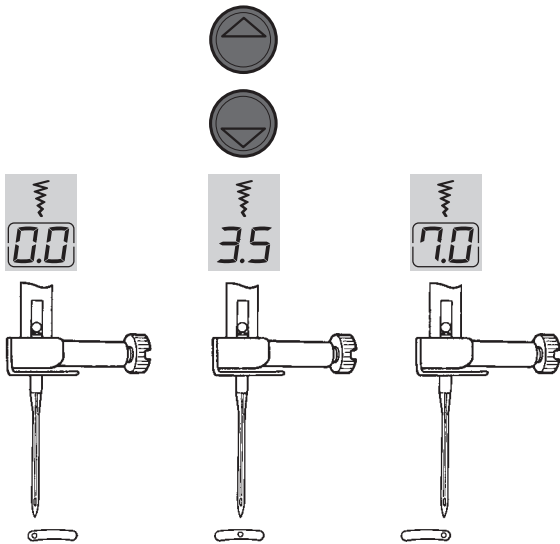
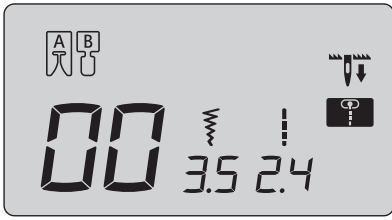

■ When changing the needle position of straight stitch

It is possible to change the needle position with the zigzag width adjusting button.

Pushing "⬇️", the needle moves to the left.

Pushing "⬆️", the needle moves to the right.

■ Modification de la position de l'aiguille en point droit

Il est possible de changer la position de l'aiguille avec la touche d'ajustement de la largeur du zig-zag.

Appuyez "⬇️", l'aiguille bouge vers la gauche.

Appuyez "⬆️", l'aiguille bouge vers la droite.

■ Cambiar la posición de la aguja en pespunte recto

Es posible cambiar la posición de la aguja con el pulsador de ajuste del ancho de zigzag.

Al pulsar "⬇️", la aguja se mueve a la izquierda.

Al pulsar "⬆️", la aguja se mueve a la derecha.

■ Для замены положения иглы при прямой строчке

Есть возможность изменить позицию иглы кнопкой настройки ширины зигзага.

При нажатии "⬇️", игла смещается влево.

При нажатии "⬆️", игл смещается вправо.

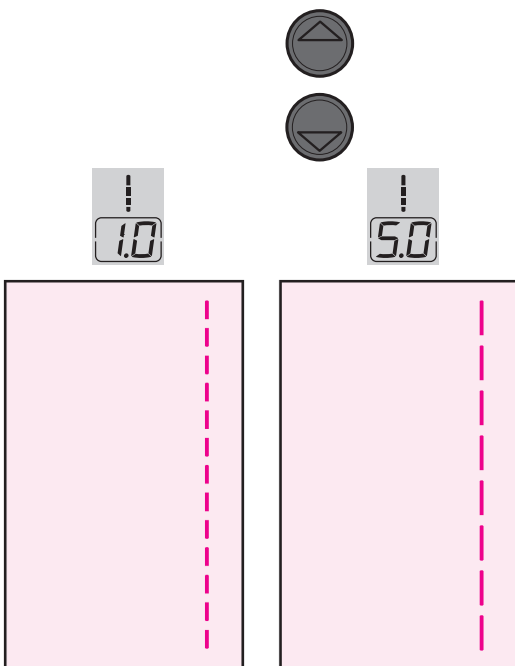

■ When changing the stitch length

It is possible to change the stitch length with the stitch length adjusting button.

Pushing "⬇️", the displayed value becomes smaller and the stitch length becomes smaller accordingly.

Pushing "⬆️", the displayed value becomes larger and the stitch length becomes larger.

■ Modification de la longueur du point

Il est possible de changer la longueur du point avec la touche d'ajustement de la longueur du point.

Appuyez "⬇️", la valeur à l'écran devient plus petite et la longueur du point diminue.

Appuyez "⬆️", la valeur à l'écran devient plus grande et la longueur du point augmente.

■ Cambiar la longitud de la puntada

Es posible cambiar la longitud de puntada ajustando este pulsador.

Al pulsar "⬇️", el valor mostrado disminuye y la longitud de la puntada se reduce en consecuencia.

Al pulsar "⬆️", el valor mostrado se incrementa y la longitud de la puntada aumenta.

■ Для замены длины стежка

Есть возможность изменить длину стежка кнопкой настройки длины стежка.

При нажатии "⬇️", отображаемое значение уменьшается и соответственно уменьшается длина стежка.

При нажатии "⬆️", отображаемое значение увеличивается и соответственно увеличивается длина стежка.

G210

- ★ Automatic lock stitch and thread trimming
- ★ Point de sécurité automatique et coupe fil
- ★ Puntada de seguridad automática y corte de los hilos
- ★ Автоматическое закрепление строчки и обрыв нитей

After selecting a stitch pattern, push **И>⌘**  one time.

The machine will sew a few reverse stitches (lock stitches), trim both needle and bobbin threads and stop.

Symbol on screen: **И>⌘**

When **И>⌘**  is pushed once again, this function will be cancelled.

Après avoir sélectionné un programme,

И>⌘  appuyez une fois.

La machine va coudre en marche arrière (points de sécurité), couper le fil de l'aiguille et de la canette puis s'arrêtera.

Symbole à l'écran: **И>⌘**

Quand **И>⌘**  est appuyé une nouvelle fois, cette fonction est désactivée.

Tras elegir un patrón de puntada, pulse

И>⌘  una vez.

La máquina realizará unas cuantas puntadas de remate (puntadas de seguridad), cortará los hilos de la aguja y la canilla y se parará.

Símbolo en pantalla: **И>⌘**

Pulse **И>⌘**  de nuevo para cancelar esta función.

После выбора образца строчки нажмите

И>⌘  1 раз.

Машина выполнит несколько стежком назад (закрепление строчки), обрежет обе нити – верхнюю и нижнюю и остановится.

Символ на экране: **И>⌘**

При повторном нажатии **И>⌘**  эта функция будет отключена.

Example: straight stitch
Exemple: point droit
Ejemplo: respunte recto
Пример: прямя строчка

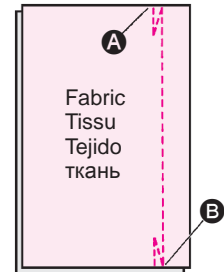
**G110**

- ★ Automatic lock stitch
- ★ Point de sécurité automatique
- ★ Rematado automático
- ★ Автоматическая закрепка

After selecting a stitch pattern, push **И**  one time.

The machine will sew a few reverse stitches (lock stitches) and stop.

Symbol on screen: **И**

When **И**  is pushed once again, this function will be cancelled.

Après avoir sélectionné un programme,

И  appuyez une fois.

La machine va faire quelques points en marche arrière (point de sécurité) et s'arrêter.

Symbole à l'écran: **И**

Quand **И**  est appuyé une nouvelle fois, cette fonction est désactivée.

Tras elegir un patrón de puntada, pulse

И  una vez.

La máquina coserá unas pocas puntadas (rematando) y se parará.

Símbolo en pantalla: **И**

Pulse **И**  de nuevo para cancelar esta función.

После выбора образца строчки нажмите

И  1 раз.

Машинв сделает несколько стежкой в обратном направлении (закрепка) и остановится.

Символ на экране: **И**

При повторном нажатии **И**  эта функция будет отключена.



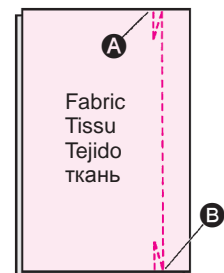



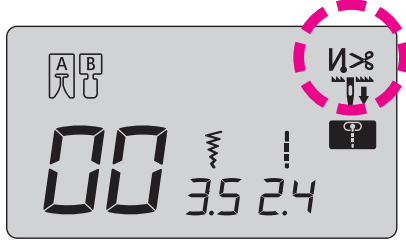

Example: straight stitch
Exemple: point droit
Ejemplo: respunte recto
Пример: прямя строчка



1







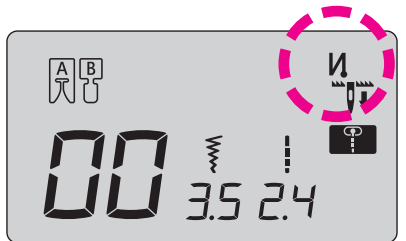



G210

- After selecting a pattern, you can press  to display  on the screen.
- Après avoir sélectionné un programme, pressez , le symbole  s'affichera à l'écran.
- Después de seleccionar un patrón, puede pulsar  para ver  en pantalla.
- После выбора образца вы можете нажать  и на экране отобразится символ .



G110

- After selecting a pattern, you can press  to display  on the screen.
- Après avoir sélectionné un programme, pressez , le symbole  s'affichera à l'écran.
- Después de seleccionar un patrón, puede pulsar  para ver  en pantalla.
- После выбора образца вы можете нажать  и на экране отобразится символ .

2

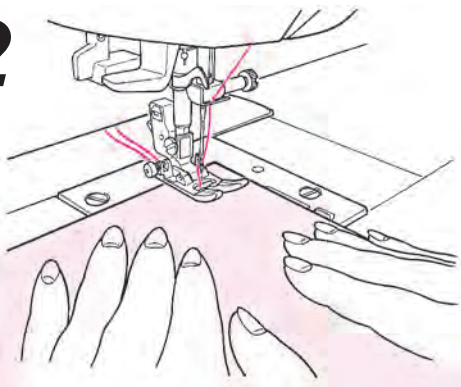

- Place the fabric in the sewing start position and begin sewing. **A**
The machine sews a few back stitches and continues.
- Placez la matière au point de départ de la couture et commencez à coudre. **A**
La machine coud quelques points en arrière puis continue.
- Coloque el tejido en posición de inicio de cosido y empiece a coser. **A**
La máquina coserá unas puntadas de remate y continuará.
- Поместите ткань в позицию для начала строчки. **A**
Машина выполнит несколько стежков назад и продолжит строчку вперед.

3

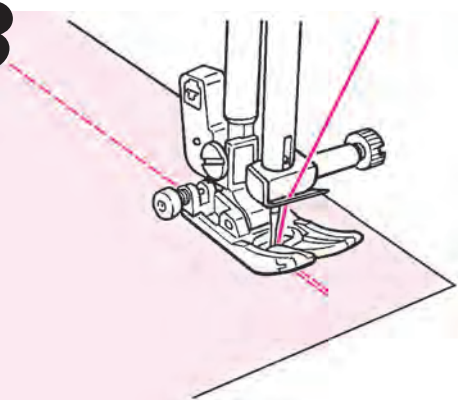

- Press the reverse stitch button. **B**
The machine sews reverse stitches, stop sewing and trim both needle and bobbin threads automatically.
- Appuyez sur le bouton de marche arrière. **B**
La machine coud en marche arrière, s'arrête, puis coupe automatiquement le fil de l'aiguille et de la canette.
- Pulse el botón de puntada de remate. **B**
La máquina hará unas puntadas en sentido inverso, parará de coser y cortará los hilos de la aguja y la canilla automáticamente.
- Нажмите кнопку обратной строчки. **B**
Машина выполнит несколько стежков назад, прекратит строчку и автоматически обрежет верхнюю и нижнюю нити.

★ Other straight stitch patterns / ★ Autres programmes en point droit
 ★ Otros patrones de respunte recto / ★ Другие образцы прямых строчек

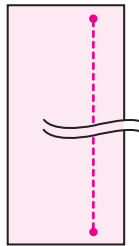
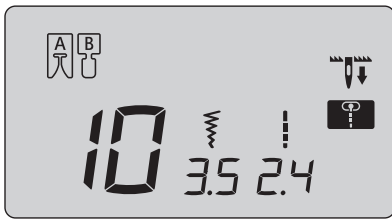

■ Lock stitch (stay stitches)

At the sewing-end, push the reverse stitch button.
 The machine will sew several stay stitches and stop.

■ Point de sécurité

A la fin de la couture, appuyez sur le bouton de marche arrière.
 La machine fera quelques points de sécurité puis s'arrêtera.

■ Puntadas de seguridad (fijas)

AL finalizar la costura pulsa el botón de puntada de remate.
 La máquina seguirá cosiendo un par de puntadas y se parará.

■ Закр́тый стежок (челно́чный стежок)

В конце выполнения строчки нажмите на кнопку обратной строчки.
 Машина выполнит несколько закрытых стежков и остановится.

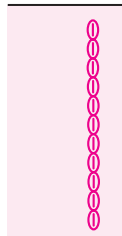
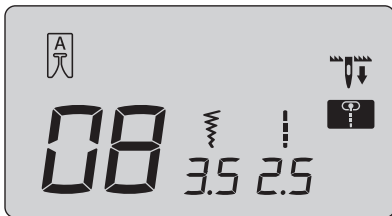

■ Reinforced stretch stitch

The reinforcing stretch stitch helps reinforce seams when used for sewing of elastic fabric or the force-exerted part of fabric that is likely to fray.

■ Point stretch de renfort

Le point stretch de renfort est très utile lorsque l'on coud des matières élastiques ou sur les parties des matières qui s'effilochent.

■ Puntada de refuerzo elástica

La puntada de refuerzo elástica ayuda a reforzar las costuras y se utiliza para coser tejido elástico o la parte del tejido sometida a tensión que tiene probabilidades de deshilacharse.

■ Укрепленная строчка стретч

Укрепленная строчка стретч помогает закрепить края при стачивании эластичной ткани со стороны, наиболее подверженной изнашиванию.

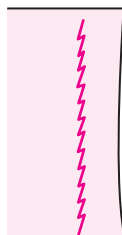

■ Straight stitch for elastic fabric

Finished seams are elastic. This stitch system can be used for producing straight stitches on elastic fabrics such as knits and jersey.

■ Point droit pour matière élastique

Ce type de point est utilisé afin de réaliser des points droits sur des matières élastiques comme le jersey ou le tricot.

■ Respunte recto para tejido elástico

Las costuras acabadas son elásticas. Este sistema de respunte puede utilizarse para realizar puntadas rectas en tejidos elásticos como el punto.

■ Прямая сточка для эластичной ткани

Обработанные края эластичны. Этот вид строчки используется для выполнения прямой строчки по эластичным тканям, таким как трикотаж и джерси.

Zigzag stitch / Point zigzag / Puntada en zig zag / Строчка зигзар

	Pattern No. / Prog. No. N° de patrón / Образец №	Practical 03 / Practical 03 Práctico 03 / практический 03
	Presser foot / Pied presseur Prensatelas / Прижимная лапка	Standard presser foot (A) Pied presseur standard (A) Prensatelas estándar (A) стандартная прижимная лапка (A)

	Attention	Turn OFF the power switch before replacing the presser foot.
	Attention	Eteindre la machine avant de remplacer le pied presseur.
	Atención	Apague la máquina antes de sustituir el prensatelas.
	Внимание	Перед заменой прижимной лапки отключите машину от электросети.

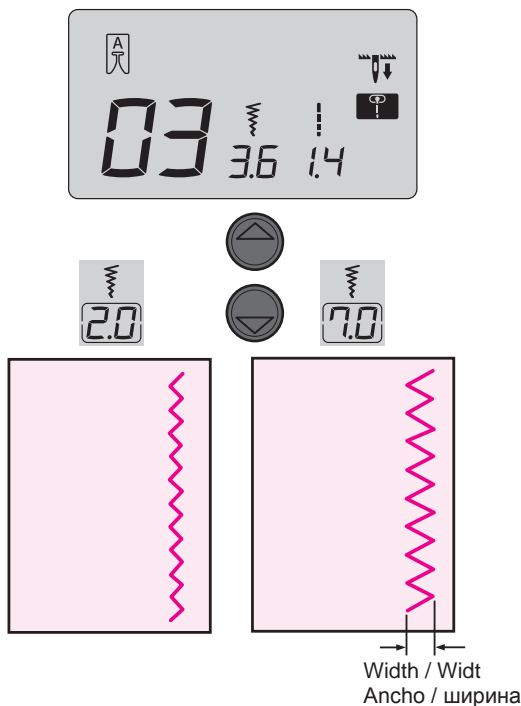

■ When changing the zigzag width

The zigzag width can be adjusted while sewing.
 Pushing "▲", displayed value becomes smaller and the zigzag width becomes smaller accordingly.
 Pushing "▼", displayed value becomes larger and the zigzag width becomes larger accordingly.

■ Modification de la largeur du zigzag

La largeur du zigzag peut être modifié pendant la couture.
 En appuyant sur "▲", la valeur affichée diminue et la largeur du zigzag diminuera en correspondance.
 En appuyant sur "▼", la valeur affichée augmentera et la largeur du zigzag augmentera en correspondance.

■ Cambiar la anchura de zigzag

Puede cambiar la anchura de zigzag mientras cose.
 Al pulsar "▲", el valor mostrado disminuye y la anchura de zigzag se reduce en consecuencia.
 Al pulsar "▼", el valor mostrado se incrementa y la anchura zigzag aumenta en consecuencia.

■ Для изменения ширины строчки зигзар

Во время выполнения строчки можно отрегулировать ее ширину.
 При нажатии "▲", отображаемое значение уменьшается и соответственно уменьшается ширина строчки зигзар.
 При нажатии "▼", отображаемое значение увеличивается и соответственно увеличивается ширина строчки зигзар.

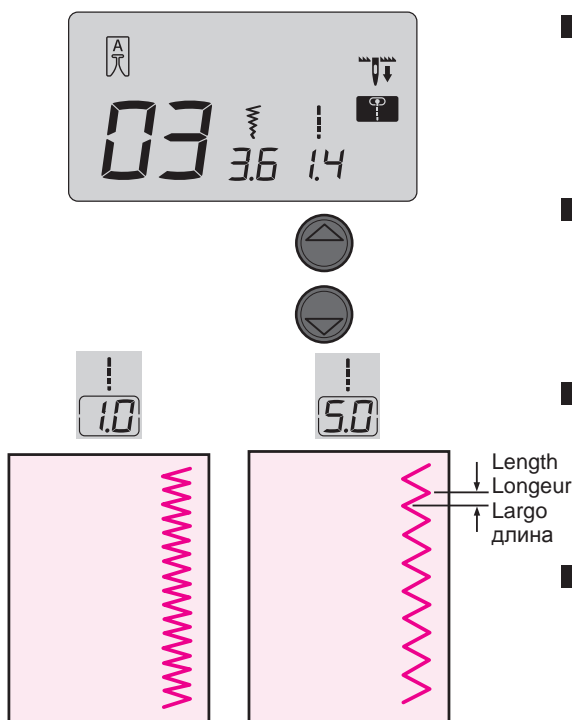

■ When changing the stitch length

The stitch length can be adjusted while sewing.
 Pushing "▲", the displayed value becomes smaller and the stitch length becomes smaller accordingly.
 Pushing "▼", the displayed value becomes larger and the stitch length becomes larger accordingly.

■ Modification de la longueur du point

La longueur du point peut être modifier pendant la couture.
 En appuyant sur "▲", la valeur affichée diminue et la longueur du point diminuera en correspondance.
 En appuyant sur "▼", la valeur affichée augmentera et la longueur du point augmentera en correspondance.

■ Cambiar la longitud de la puntada





Puede ajustar la longitud de la puntada mientras cose.
 Al pulsar "▲", el valor mostrado disminuye y la longitud de la puntada se reduce en consecuencia.
 Al pulsar "▼", el valor mostrado se incrementa y la longitud de la puntada aumenta en consecuencia.

■ Для изменения длины стежка

Во время выполнения строчки можно отрегулировать длину стежка.
 При нажатии "▲", отображаемое значение уменьшается и соответственно уменьшается длина стежка зигзар.
 При нажатии "▼", отображаемое значение увеличивается и соответственно увеличивается длина стежка зигзар.

Overcasting stitch / Surfilage

Sobrehilado / Краеобметочный стежок

 Attention	Turn OFF the power switch before replacing the presser foot.
 Attention	Eteindre la machine avant de remplacer le pied presseur.
 Atención	Apague la máquina antes de sustituir el prensatelas.
 Внимание	Перед заменой прижимной лапки отключите машину от электросети.

This stitch is used to prevent the edge of fabric from fraying.

On utilise ce programme pour éviter l'éfilochage du bord du tissu.

Esta costura se utiliza para evitar que el tejido se deshilache.

Этот вид строчки используется для предотвращения изнашивания ткани по краям.

Overcasting stitch 1 / Point de surfilage 1 / Puntada de sobrehilado 1 / Краеобметочный стежок 1

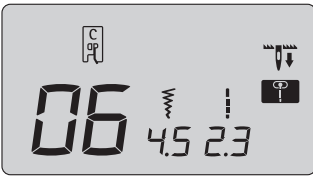
	Pattern No. / Prog. No. Nº de patrón / Образец №	Practical 06 / Practical 06 Práctico 06 / практический 06
	Presser foot Pied presseur Prensatelas Прижимная лапка	Overcasting presser foot (C) Pied presseur surfilage (C) Prensatelas de sobrehilado (C) прижимная лапка для краеобметочного шва (C)

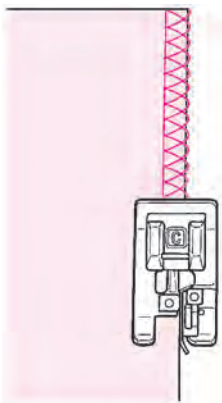

- Push the fabric towards the guide and sew. If the fabric and guide are apart, it will not make a nice stitch formation. Make sure to guide the fabric along the guide and sew slowly.
* Before sewing, make sure to check that the needle will not hit the presser foot.
- Placez la matière en butée du guide et commencez à coudre. Si la matière et le guide ne sont pas en contact, la formation du point ne sera pas bonne. Assurez vous de bien guider la matière le long du guide et cousez lentement.
* Avant de coudre, assurez vous que l'aiguille ne tapera pas sur le pied presseur.
- Presione el tejido contra la guía y cosa. Si el tejido y la guía están separados, no se obtendrá una costura con un buen aspecto. Asegúrese de acompañar el tejido a lo largo de la guía y de coser lentamente.
* Antes de coser, asegúrese de que la aguja no golpee el prensatelas.
- Разместите ткань вдоль направляющей линии и начинайте выполнять строчку. Если ткань не выровнена по направляющей, строчка не будет ровной. Убедитесь, что ткань расположена параллельно направляющей, и шейте медленно.
* Перед началом выполнения строчки проверьте, чтобы игла не ударялась о прижимную лапку.

Overcasting stitch 2 / Point de surfilage 2 / Puntada de sobrehilado 2 / Краеобметочный стежок 2

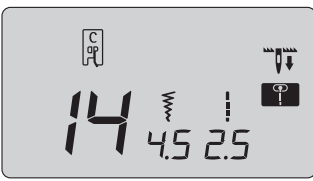
	Pattern No. / Prog. No. Nº de patrón / Образец №	Practical 14 / Practical 14 Práctico 14 / практический 14
	Presser foot Pied presseur Prensatelas Прижимная лапка	Overcasting presser foot (C) Pied presseur surfilage (C) Prensatelas de sobrehilado (C) прижимная лапка для краеобметочного шва (C)



- This stitch is used for overcasting medium- to heavy-weight materials.
Guide the fabric along the guide and sew.
* Before sewing, make sure to check that the needle will not hit the presser foot.
- Ce programme est utilisé pour surjeter des matières moyennes ou épaisses.
Placez la matière en butée du guide et commencez à coudre.
* Avant de coudre, assurez vous que l'aiguille ne tapera pas sur le pied presseur.
- Esta puntada se utiliza para sobrehilar materiales medios y gruesos.
Acompañe el tejido a lo largo de la guía y cosa.
* Antes de coser, asegúrese de que la aguja no golpee el prensatelas.
- Этот вид строчки предназначен для обработки краев средних и плотных материалов.
Разместите ткань вдоль направляющей линии и начинайте выполнять строчку.
* Перед началом выполнения строчки проверьте, чтобы игла не ударялась о прижимную лапку.

Overcasting stitch 3 / Point de surfilage 3 / Puntada de sobrehilado 3 / Краеобметочный стежок 3

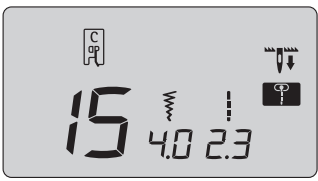
 	Pattern No. / Prog. No. N° de patrón / Образец №	Practical 15 (Light-weight material) Practical 15 (matière légère) Práctico 15 (fino) практический 15 (легкие материалы)
	Presser foot Pied presseur Prensatelas Прижимная лапка	Overcasting presser foot (C) Pied presseur surfilage (C) Prensatelas de sobrehilado (C) прижимная лапка для краеобметочного шва (C)

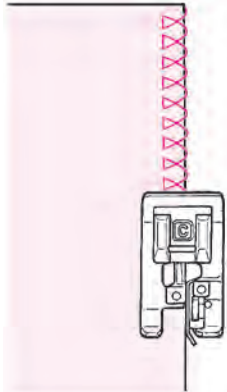

- This overcasting stitch is used for overcasting light-weight materials. Guide the fabric along the guide and sew.
* Before sewing, make sure to check that the needle will not hit the presser foot.
- Ce programme est utilisé pour surjeter des matières légères. Placez la matière en butée du guide et commencez à coudre.
* Avant de coudre, assurez vous que l'aiguille ne tapera pas sur le pied presseur.
- Esta puntada de sobrehilado se utiliza para sobrehilar materiales finos. Acompañe el tejido a lo largo de la guía y cosa.
* Antes de coser, asegúrese de que la aguja no golpeará el prensatelas.
- Этот вид строчки предназначен для обработки краев средних и плотных материалов. Разместите ткань вдоль направляющей линии и начинайте выполнять строчку.
* Перед началом выполнения строчки проверьте, чтобы игла не ударялась о прижимную лапку.

Overcasting by 3-point zigzag / Surjet en zigzag 3-point / Sobrehilado con zigzag de 3 puntos / Обметывание краев при помощи строчки трехточечный зигзаг

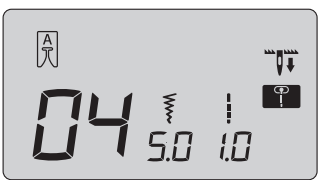



 	Pattern No. / Prog. No. N° de patrón / Образец №	Practical 04 / Practical 04 Práctico 04 / практический 04
	Presser foot / Pied presseur Prensatelas / Прижимная лапка	Standard presser foot (A) / Pied presseur standard (A) Prensatelas estándar (A) / стандартная прижимная лапка (A)

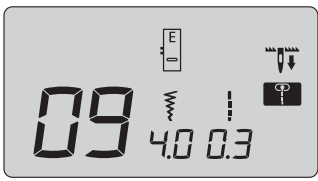

- * **Do not use overcasting presser foot (C).**
 - * **Ne pas utiliser le pied à surfiler (C).**
 - * **No utilice el prensatelas de sobrehilado (C).**
 - * **Не используйте прижимную лапку для краеобметочного шва (C).**
- This stitch is used to prevent the cut edge of fabric from fraying. Keep some seam allowance and cut the sewn fabric carefully so that stitches are not cut by the scissors.
 - Ce point est utilisé pour éviter que les bords ne s'effilochent par frottement. Coupez le tissu en gardant une marge de sécurité afin de ne pas couper la couture.
 - Esta puntada se utiliza para evitar que se deshilache el borde cortado del tejido. Deje margen para la costura y corte el tejido cosido con cuidado para no cortar las puntadas con las tijeras.
 - Этот вид строчки используется для предотвращения изнашивания ткани по краям. Отступите немного от края ткани и выполните строчку, затем обрежьте край ткани осторожно ножницами, не задевая строчку.

Buttonhole stitches / Boutonnères / Puntadas de ojales / Строчки для обметывания пуговичных петель

 	Pattern No. / Prog. No. Nº de patrón / Образец №	Practical 09, 23~29 / Practical 09, 23~29 Práctico 09, 23~29 / практический 09, 23~29
	Presser foot Pied presseur Prensatelas Прижимная лапка	Buttonhole presser foot (E) Pied presseur boutonnière (E) Prensatelas de ojales (E) прижимная лапка для выметывания пуговичных петель (E)

 Attention	Turn OFF the power switch before replacing the presser foot.
 Attention	Eteindre la machine avant de remplacer le pied presseur.
 Atención	Apague la máquina antes de sustituir el prensatelas.
 Внимание	Перед заменой прижимной лапки отключите машину от электросети.



- * The buttonhole length is automatically determined only by placing a button on the buttonhole presser foot.
- * The machine can sew buttonholes for buttons with diameters of 0.7 - 2.6 cm.
- * In case of stretchy fabrics, use non-elastic interlining on the wrong side of the fabric.
- * Make sure to perform test sewing to see that the machine sews buttonholes correctly.
- * Practical pattern No. 26, 27 are for knit fabrics and should be used with a knit needle.

- * La longueur de la boutonnière est automatiquement déterminée en plaçant un bouton dans le pied presseur.
- * La machine peut coudre des boutonnières pour des boutons d'un diamètre de 0.7 à 2.6 cm.
- * En cas de matières élastiques, placez de la viseline au verso du tissu.
- * Faites au préalable des essais de couture sur le tissu afin de vérifier la bonne formation de la boutonnière.
- * Les programmes N° 26, 27 sont pour du tricot et doivent être utilisés avec une aiguille spéciale pour tricot.

- * La longitud del ojal se determina automáticamente con tan sólo colocar un botón en el prensatelas para ojales.
- * La máquina puede coser ojales para botones con diámetros de 0,7 a 2,6 cm.
- * En caso de tejidos elásticos, utilice una entretela no elástica en el revés del tejido.
- * Asegúrese de coser una prueba para comprobar que la máquina coserá los ojales correctamente.
- * Puntadas Prácticas 26, 27 son para tejido de punto y deben utilizarse con una aguja de punto.

- * При размещении пуговицы на прижимной лапке для выметывания петель автоматически определяется длина петли.
- * Машина может выметывать петли для пуговиц диаметром 0,7 - 2,6 см.
- * При работе с эластичными тканями подкладывайте под изнаночную сторону ткани прокладку из неэластичного материала.
- * Выполните тестовую строчку и убедитесь, что машина правильно выметывает петли.
- * Номер программы шитья 26, 27 используют трикотажные ткани и игла для трикотажа.

Buttonhole type / Types de boutonnières / Tipo de ojal / Типы петель

09		Standard buttonhole Boutonnière standard Ojales estándar стандартная петля	Buttonhole for medium to heavy weight materials Standard buttonhole Boutonnière pour tissus moyens et épais. Boutonnière standard	Ojal para material medio y grueso Ojal estándar стандартная пуговичная петля для средних по весу и тяжелых тканей.
23		Rounded end Bout arrondis Redondeados скругленные концы	Buttonholes for women's blouses and children's clothes. Also for light weight materials Boutonnière pour les chemisiers et les vêtements d'enfants. Aussi pour tissus légers	Ojales para blusas y prendas infantiles. También indicado para materiales finos пуговичные петли для женских блузок и детской одежды, а также для легких материалов.
25		 Keyhole Boutonnière à oeillet De herradura замочная скважина	Keyhole buttonhole for heavy weight materials such as suits, jackets, coats, etc. Boutonnière à oeillet pour tissus épais (vestes, manteaux, costumes, etc...)	Ojal de herradura para materiales gruesos como trajes, chaquetas, abrigos, etc. пуговичная петля в форме замочной скважины для тяжелых тканей, таких как костюмная, для пальто, курток и т.д.

26		For knit Pour tricot Para punto для трикотажа	Buttonhole for light weight knit (also used as decorative buttonhole)	Ojal para punto fino (también se utiliza como ojal decorativo)
27			Buttonhole for medium weight knit (also used as decorative buttonhole)	Ojal para punto fino (también se utiliza como ojal decorativo)
28		Decorative Décoratif Decorativos декоративные	Decorative buttonholes Decorative buttonhole which look like hand-sewn	Ojales decorativos Ojal decorativo que parece cosido a mano
29			Boutonnière décorative, qui ressemble à une boutonnière faite "à la main"	декоративные пуговичные петли, которые имитируют ручное шитье

1

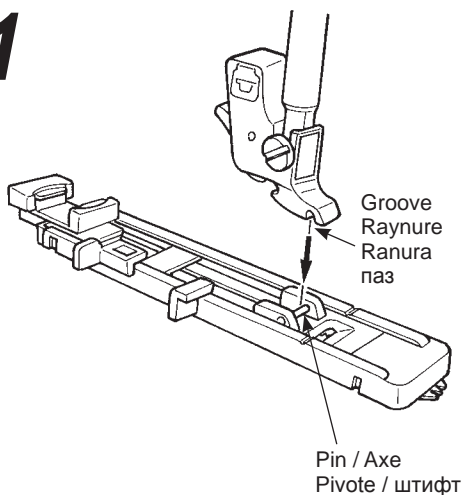

● **Set the presser foot.**

Push the needle up/down button to raise the needle and lift the presser foot. Align the groove of the presser foot holder with the pin of the presser foot and lower the presser foot holder to set.

● **Installation du pied presseur.**

Appuyez sur le bouton permettant de relever l'aiguille et levez le pied presseur. Positionnez la rainure du support du pied presseur avec l'axe du pied presseur puis abaissez la barre du pied presseur pour clipser le pied presseur sur son support.

● **Coloque el prensatelas.**

Pulse el botón de subir/bajar aguja para subir la aguja y levantar el prensatelas. Alinee la ranura del soporte del prensatelas con el pivote del prensatelas y baje el soporte del prensatelas para ajustarlo.

● **Установите прижимную лапку.**

Нажмите на кнопку подъема/опускания иглы, чтобы поднять иглу и прижимную лапку. Выровняйте паз в держателе прижимной лапки со штифтом прижимной лапки, и опустите держатель прижимной лапки.

2

Button holder
Support du bouton
Portabotones
держатель пуговицы

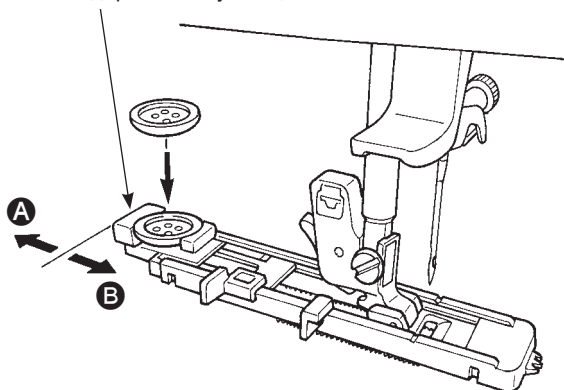

● **Set the button.**

Pull the button holder toward **A**, place the button on the button holder, and then push the holder toward **B** to set the buttonhole length.
* **It is impossible to set a button thicker than 4mm.**

● **Installation du bouton.**

Poussez le support vers l'arrière **A**, placez le bouton sur le support de bouton, et ensuite poussez le support vers **B** afin de régler la longueur du bouton.
* **Il est impossible de coudre un bouton d'une épaisseur supérieure à 4mm.**

● **Coloque el botón.**

Tire del portabotones hacia **A**, coloque el botón en el portabotones, y presione el portabotones hacia **B** delante para ajustar la longitud del ojal.
* **Es imposible ajustar un botón con grosor superior a 4 mm.**

● **Установите пуговицу.**

Переместите держатель пуговицы по направлению **A**, поместите пуговицу в держатель и затем переместите держатель по направлению **B**, чтобы задать длину пуговичной петли.
* **Невозможно установить пуговицу толще 4 мм.**

3

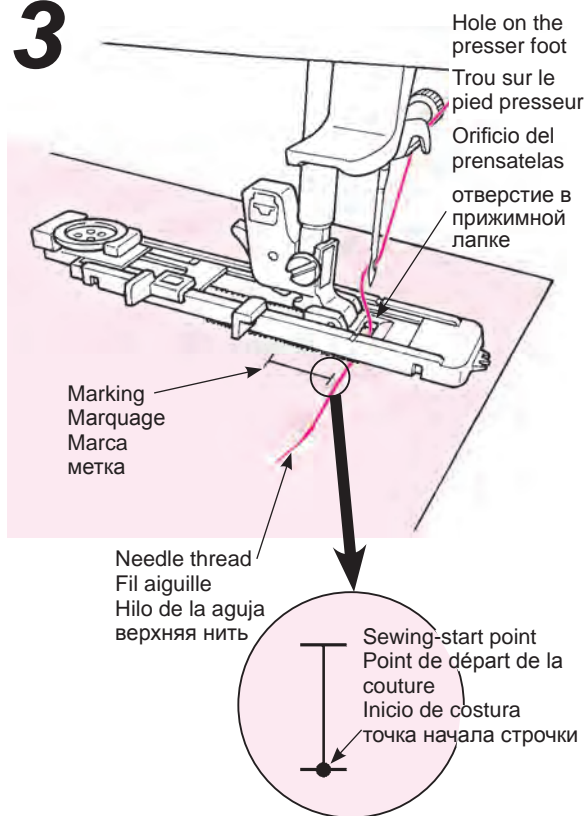

● **Place the fabric under the presser foot.**

Raise the presser foot, pass the needle thread through the hole on the presser foot and pull it out sideways.

Place the fabric under the presser foot, align the marking with the sewing-start point. Penetrate the needle into the fabric by turning the hand wheel and lower the presser foot.

● **Placez la matière sous le pied presseur.**

Levez le pied presseur, passez le fil à travers le trou sur le pied presseur et tirez le sur le côté.

Placez le tissu sous le pied presseur, alignez le marquage avec le point de départ de la couture. Faites pénétrer l'aiguille dans la matière en tournant le volant et abaissez le pied presseur.

● **Coloque el tejido bajo el prensatelas.**

Suba el prensatelas, pase el hilo de la aguja por el orificio del prensatelas y tire de él hacia un lado.

Coloque el tejido bajo el prensatelas y alinee la marca con el punto de inicio de costura. Introduzca la aguja en el tejido girando el volante y baje el prensatelas.

● **Поместите ткань под прижимную лапку.**

Поднимите прижимную лапку, проденьте верхнюю нить в отверстие в прижимной лапке и вытяните ее с боковой стороны. Поместите ткань под прижимную лапку, выровняйте метку с точкой начала строчки. Введите иглу в ткань, повернув маховик и опустив прижимную лапку.

4

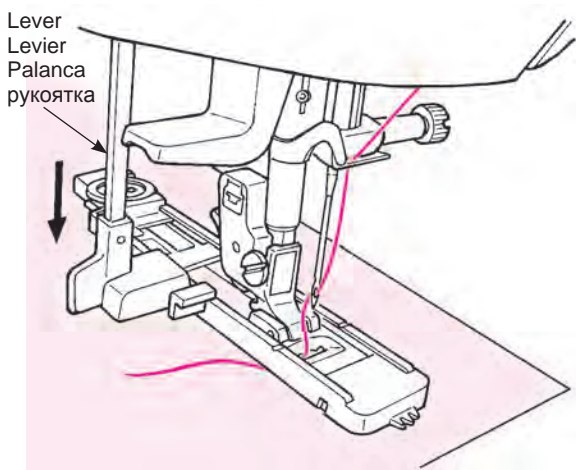

● **Lower the lever until it will go no further.**

Lever should be backside of the projection of the presser foot.

● **Abaisser le levier au maximum.**

Le levier doit être à l'arrière de la projection du pied presseur.

● **Bajar la palanca hasta que llegue al final.**

La palanca debe estar por la parte posterior del prensatelas.

● **опустить рукоятку по предела, Рукоятка должна быть расположена на задней проекции лапки**

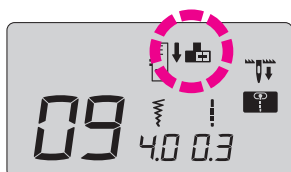

* The icon on the screen will disappear when the lever is correctly set.

* L'icône sur l'écran disparaîtra lorsque le levier sera dans la bonne position.

* El icono de la pantalla desaparece cuando la palanca esta puesta correctamente.

* Значок на экране исчезнет, когда рукоятка будет правильно установлена.

5

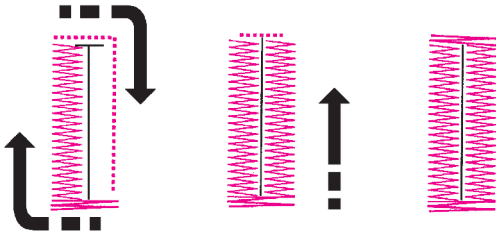

Start from here
Débutez à partir d'ici
Empiece aquí
начните отсюда

● Start sewing.

The machine will stop automatically after sewing the buttonhole.

- * If a buttonhole of the same size will be sewn again, push the thread trimming button to trim the threads and raise the presser foot. Under this condition move to another point, lower the presser foot and then start sewing.
- * Do not change stitch length and/or zigzag width during buttonholing. Otherwise this will cause imbalanced stitches.
- * If thread trimming button is pushed while sewing buttonhole, the machine will stop and will not complete the buttonhole. It will start to sew from the beginning.
- * Depending on material to be sewn and weaving direction of the material, there might be a slight difference in zigzag widths between right and left lines of buttonholes. Test sewing is recommended.

● Commencez à coudre.

La machine s'arrêtera automatiquement après avoir cousu la boutonnière.

- * Si une boutonnière de même dimension sera cousue, appuyez sur la touche de coupe fil pour couper les fils et relever le pied presseur. Puis positionnez vous à l'endroit pour coudre la nouvelle, boutonnière, abaissez le pied et commencez à coudre.
- * Ne pas modifier la longueur du point et/ou la largeur du zigzag pendant la couture de la boutonnière. Cela risque de faire des points déséquilibrés.
- * Si le bouton du coupe-fil est appuyé pendant la couture de la boutonnière, la machine s'arrêtera et ne finira pas la boutonnière. La couture débutera à partir du commencement.
- * Suivant le type de tissu, il la largeur du zigzag peut varier entre la partie droite et gauche de la boutonnière. Il est donc recommandé de faire des essais de couture au préalable.

● Empiece a coser.

La máquina se detendrá automáticamente tras coser el ojal.

- * Si deseamos coser un ojal del mismo tamaño que el anterior, presione el pulsador del cortahilos para cortar el hilo y levante el prensatelas. En esta situación, pase a otro punto, baje el prensatelas y empiece a coser.
- * No cambie la longitud de la puntada ni la anchura de zigzag cuando cosa ojales. De lo contrario, esto causará puntadas irregulares.
- * Si se pulsa el botón de cortar hilos mientras cose un ojal, la máquina se detendrá y no terminará de coser el ojal. Empezará a coser desde el inicio.
- * En función del material que deba coserse y de la dirección de costura del material, puede haber una pequeña diferencia en los anchos de zigzag entre las líneas izquierda y derecha de los ojales. Se recomienda coser un ojal de prueba.

● Начало строчки.

Машина автоматически остановится после обметывания пуговичной петли.

- * Если петля одинакового размера будет исполнена снова, нужно нажать кнопку обрезки нити, для обрезки нити и поднять лапку. При этом условии переместите иглу в другую точку, опустите прижимную лапку и начните выполнять строчку.
- * Во время обметывания не изменяйте длину стежка и/или ширину строчки зигзаг. В противном случае строчка будет неровной.
- * Если во время обметывания петли нажата кнопка обрезки нити, машина остановится и не закончит строчку. Начинает шитье сначала.
- * В зависимости от обрабатываемого материала и направления долевой нити, ширина стежка зигзаг на левой и правой стороне петли могут отличаться. Рекомендуется выполнить тестовую строчку.

6

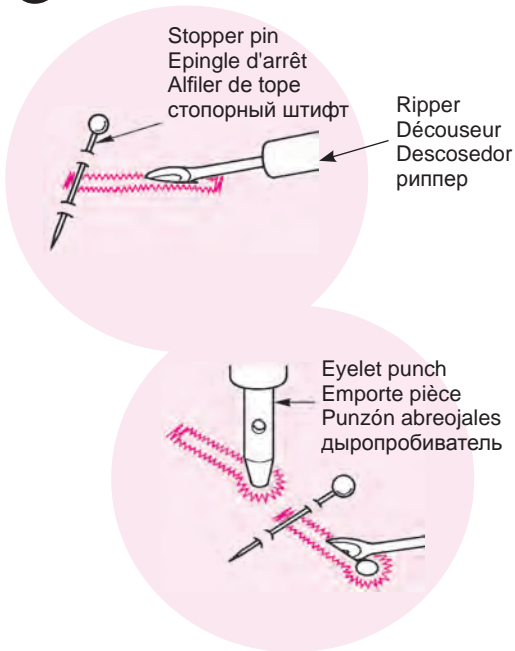

● Opening the buttonhole using a ripper.

[double bartack]

Pierce a stopper pin at the bartack and open the buttonhole with a ripper. Be careful not to cut the stitches.

[Keyhole buttonhole]

Place a cardboard under the buttonhole and make a hole with the eyelet punch. Then pierce a stopper pin at the bartack and open the buttonhole with a ripper.

● Ouvrir la boutonnière à l'aide d'un découreur.

[double point d'arrêt]

Placez une épingle à une extrémité puis ouvrez la boutonnière à l'aide d'un découreur. Attention à ne pas couper la couture.

[Boutonnière à oeillet]

Placez un carton sous la boutonnière et faites un trou à l'aide de l'emporte pièce. Puis placez une épingle à l'autre extrémité et ensuite ouvrez la boutonnière à l'aide du découreur.

● Abra el ojal con la ayuda de un descosedor.

[Doble presillado]

Coloque un alfiler de tope en la presilla y abra el ojal con un descosedor. Procure no cortar las puntadas.

[Ojal de herradura]

Coloque un cartón debajo del ojal y realice un orificio con el punzón abreojales. A continuación, coloque un alfiler de tope en la presilla y abra el ojal con un descosedor.

● Разрезать петлю распорочным ножом



[Двойная закрепка]





Воткните штифт в ткань в качестве закрепки и прорежьте отверстие распорочным ножом. Будьте осторожны и не повредите стежки.

[Пуговичная петля в форме замочной скважины]

Поместите картонку под пуговичную петлю и проделайте отверстие при помощи дырпробивателем. Затем воткните штифт в ткань в качестве закрепки и сделайте отверстие распорочным ножом.

■ Buttonhole with gimp / Boutonnière avec fil cordonnet Ojal con refuerzo / Пуговичная петля с каркасной нитью

 	Pattern No. / Prog. No. Nº de patrón / Образец №	Practical 09 / Practical 09 Práctico 09 / практический 09
	Presser foot Pied presseur Prensateles Прижимная лапка	Buttonhole presser foot (E) Pied presseur boutonnière (E) Prensateles de ojales (E) прижимная лапка для выметывания пуговичных петель (E)

 Attention	Turn OFF the power switch before replacing the presser foot.
 Attention	Eteindre la machine avant de remplacer le pied presseur.
 Atención	Apague la máquina antes de sustituir el prensateles.
 Внимание	Перед заменой прижимной лапки отключите машину от электросети.

Buttonholes with gimp thread prevent the buttonholes from stretching and can make them more secure. Use thread such as hand-sewn buttonholes and similar for gimp thread.

L'utilisation de fil cordonnet permet d'éviter que la boutonnière ne s'allonge et permet aussi de la rendre plus solide.

Los ojales para tejanos evitan que los ojales se estiren y pueden hacer que sean más seguros. Utilice el mismo hilo en ojales cosidos a mano y uno similar para el hilo del ribete.

Пуговичные петли с каркасной нитью предотвращают пуговичные петли от растягивания и закрепляют их. Используйте нить как для обработки петель вручную в качестве каркасной.

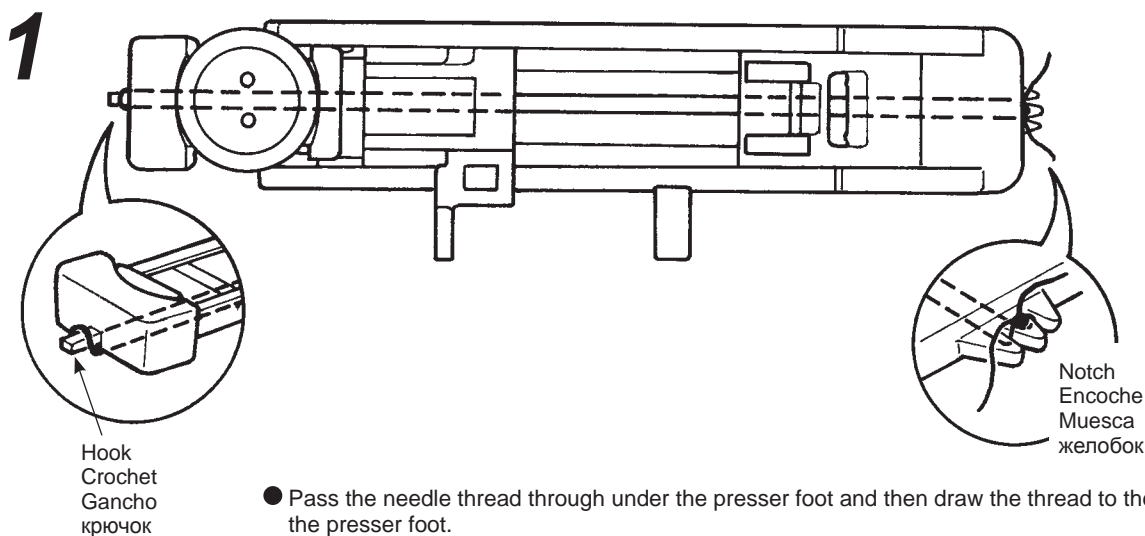

- Pass the needle thread through under the presser foot and then draw the thread to the side of the presser foot.
- Put one end of gimp thread into the notch at the front right side of buttonhole presser foot, pull the gimp thread under the presser foot and thread it at the hook of the presser foot.
- After threading at the hook, pull the gimp thread back under the presser foot and put it into the notch at the front left side of the presser foot firmly.
- Passez le fil de l'aiguille sous le pied presseur et ensuite tirez le fil sur le côté du pied presseur.
- Placer une part du cordon dans l'entaille devant à droite du pied presseur pour boutonnières, presser le cordon sous le pied presseur et enfilez dans la serrure du pied presseur.
- Après avoir accrocher le cordon, tirer le cordon sous le pied presseur et l'enfilez dans l'entaille devant à gauche du pied presseur.
- Pase el hilo de la aguja debajo del prensateles y dirija el hilo a un lado del prensateles.
- Situar un extremo del hilo de refuerzo en el seguro del frente del lado derecho del prensateles de ojales, tira del hilo por debajo del prensateles haciendo como un bucle y sujétalo en el gancho del prensateles.
- Después de hacer el bucle, pase el hilo por detrás del prensateles y sujételo firmemente en el seguro en la parte frontal izquierda del prensateles.
- Пропустите верхнюю нить под прижимную лапку и затем заведите ее за лапку в сторону.
- Протяните один кончик нити на зубчатую рейку с правой стороны лапки для петли, вытяните нить над лапкой и проденьте нитку в челноке под лапкой.
- После продевания нити в челноке, вытяните нить назад под лапкой и положите ее на зубчатую рейку с левой стороны лапки

2

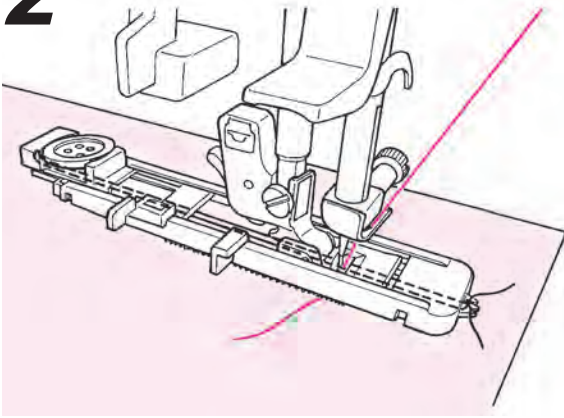

- Bring down the needle to the sewing start point and lower the presser foot.
- Sew the buttonhole.
- Abaissez l'aiguille sur le point de départ de la couture et abaissez le pied presseur.
- Cousez la boutonnière.
- Baje la aguja al punto de inicio de costura y baje el prensatelas.
- Cosa el ojal.
- Опустите иглу до точки начала строчки, опустите прижимную лапку.
- Выметайте петлю.

3

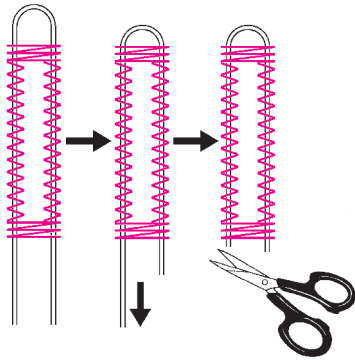

- Pull the left gimp thread to take off slack and cut excess gimp thread.
- Tirez le fil cordonnet de gauche pour qu'il soit moins lâche et coupez le fil cordonnet en surplus.
- Tire del hilo de ribete sobrante para que quede bien firme y corte el exceso de hilo de ribete.
- Потяните слева за каркасную нить, чтобы она не провисала, обрежьте лишнее.

■ **When changing the width of the buttonhole / Modifier la largeur de la boutonnière
Cambiar la anchura del ojal / Для изменения ширины пуговичной петли**

Push the zigzag width adjusting button.
Appuyer la touche d'ajustement du zig-zag.
Empuje el pulsador del ajuste del ancho del zigzag.
Нажмите на кнопку регулировки ширины зигзага.

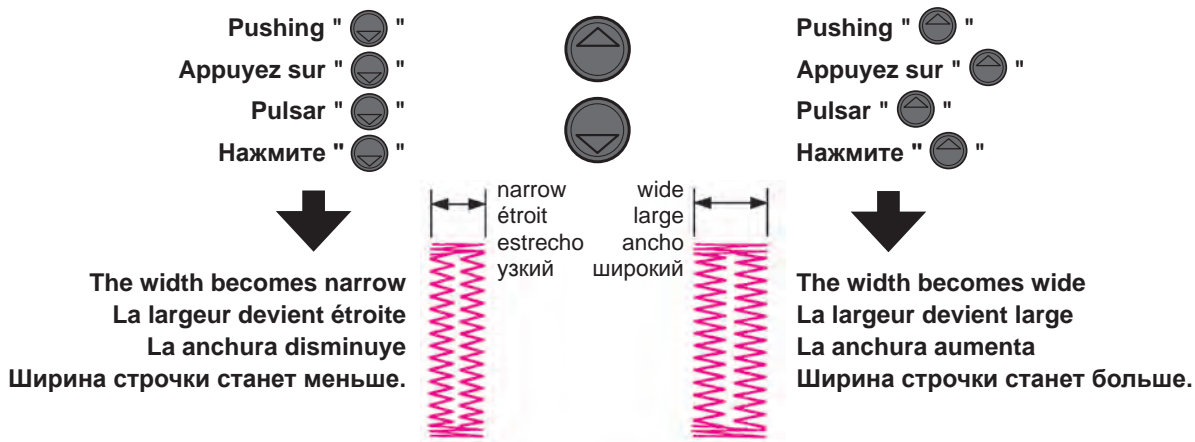

- * The setting of the buttonhole width and stitch length will be cancelled when the power is shut down or another pattern is selected.
- * Le réglage de la largeur de la boutonnière et de la longueur du point peuvent être annulés quand la machine est éteinte ou quand un autre programme est sélectionné.
- * El ajuste de la anchura del ojal y la longitud de la puntada se cancelará cuando se desconecte la alimentación o cuando se seleccione otro patrón.
- * Можно отменить настройку ширины петли и длины стежка через выключение машины и выборе другого образца.



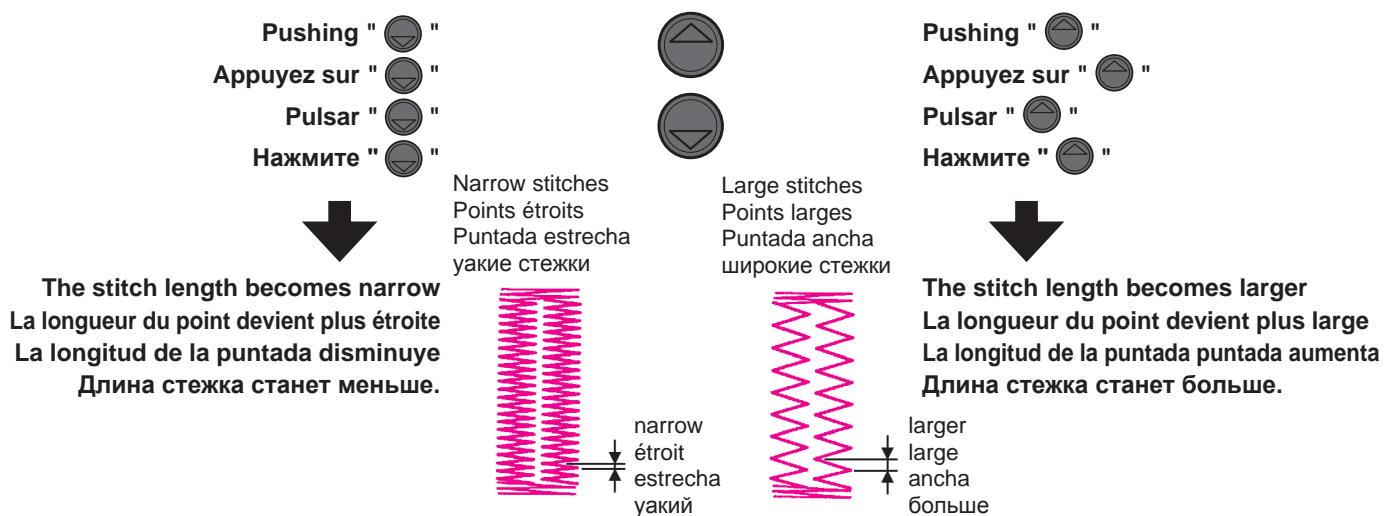

■ **When changing the density of the seam / Modifier la densité du point
Cambiar la densidad de la costura / Для изменения плотности шва**

Push the stitch length adjusting button.
Appuyer la touche d'ajustement de la longueur du point.
Empuje el pulsador de ajuste del largo de puntada.
Нажмите на кнопку регулировки длины стежка.

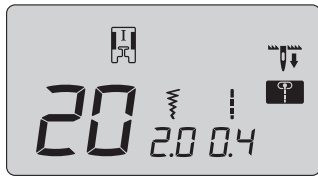

Bartacking / Point d'arrêt / Presillado / Выполнение закрепки

 	Pattern No. Prog. No. Nº de patrón Образец №	Practical 20 / Practical 20 Práctico 20 / практический 20
	Presser foot Pied presseur Prensatelas Прижимная лапка	Manual buttonhole presser foot (I) Pied presseur boutonnière manuelle (I) Prensatelas de ojales manuales (I) прижимная лапка для ручного выметывания пуговичных петель (I)

 Attention	Turn OFF the power switch before replacing the presser foot.
 Attention	Eteindre la machine avant de remplacer le pied presseur.
 Atención	Apague la máquina antes de sustituir el prensatelas.
 Внимание	Перед заменой прижимной лапки отключите машину от электросети.

Bartacking is used to reinforce the part of the seam that is likely to ravel.
 * The length of the bartack is determined by pushing the reverse stitch button, but it will automatically make a u-turn when it reaches the maximum of 20 stitches.
 * If the presser foot cannot be parallel to throat plate, use filler fabric or cardboard.

Le point d'arrêt est utilisé pour renforcer une couture.
 * La longueur du point d'arrêt est déterminée en appuyant sur le bouton de couture inversée, mais la couture s'inversera automatiquement quand elle aura atteint un maximum de 20 points.
 * Si le pied presseur ne peut pas être parallèle à la plaque aiguille, utilisez un morceau de carton pour compenser.

El presillado se utiliza la parte de una costura que tiene probabilidades de descoserse.
 * La longitud de la presilla se determina pulsando el botón de puntada de remate, pero se cambia el sentido automáticamente cuando llega al máximo de 20 puntadas.
 * Si el prensatelas no puede estar paralelo respecto a la placa aguja, utilice tejido de relleno o cartón.

Короткая фигурная строчка используется для укрепления части распускающегося шва.
 * Длина закрепки определяется нажатием кнопки обратной строчки, однако при выполнении максимум 20 стежков направление строчки изменится на 180°.
 * Если невозможно установить прижимную лапку параллельно игольной пластинке, используйте тканевую или картонную подкладку.

Example of use / Exemple d'utilisation / Ejemplo de uso / пример использования



Trousers and skirt
 Pantalon et jupe
 Pantalones y faldas
 брюки или юбка



Bag / Sac
 Bolsas / сумка



Pocket
 Poche
 Bolsillos
 карман

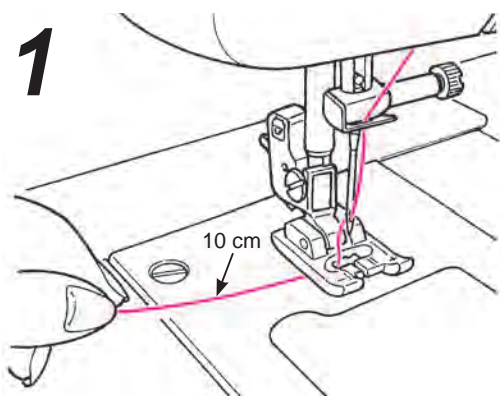

- Pass the needle thread through the presser foot.
- Placez le fil de l'aiguille à travers le pied presseur.
- Pase el hilo de la aguja por el prensatelas.
- Протяните верхнюю нить через отверстие в прижимной лапке.

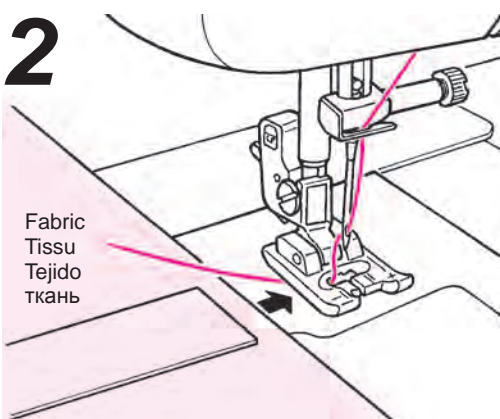

- Place the fabric under the presser foot.
- Placez la matière sous le pied presseur.
- Coloque el tejido bajo el prensatelas.
- Поместите ткань под прижимную лапку.

3

Start/stop button
Bouton Marche/Arrêt
Botón de marcha/paro
кнопка пуск/останов

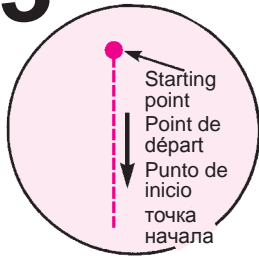

● **Start sewing.**

Push the start/stop button and the machine starts to sew straight stitches.

● **Début de la couture.**

Appuyez sur le bouton Marche/Arrêt et la machine commencera à coudre en points droits.

● **Empiece a coser.**

Pulse el botón de marcha/paro y la máquina empezará a coser una puntada recto.

● **Начните строчку.**

Нажмите кнопку пуск/останов, и машина начнет выполнять прямую строчку.

4

Reverse stitch button
Bouton marche arrière
Botón de puntada de remate
кнопка обратной строчки

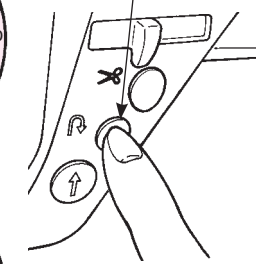
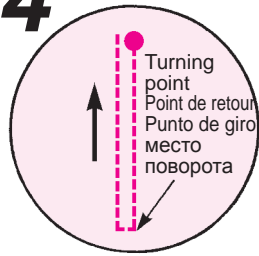

● **When it comes to the turning point push the reverse stitch button.**

The machine goes back to the starting point by sewing straight stitches and then it sews zigzag stitches to the point where the reverse stitch button is pushed.

● **Quand vous arrivez au point de retour appuyez sur le bouton de marche arrière.**

La machine retourne au point de départ en cousant des points droits et ensuite elle exécute un point zigzag jusqu'à l'endroit où le bouton de marche arrière a été appuyé.

● **Cuando llegue al punto de giro, pulse el botón de puntada de remate.**

La máquina volverá al punto inicial cosiendo un pespunte recto, tras lo cual realizará puntadas en zigzag cuando pulse el botón de puntada de remate.

● **В точке поворота нажмите кнопку обратной строчки.**

Машина возвращается в точку начала, выполняя прямую строчку, и затем начинает строчку зигзаг до точки, где была нажата кнопка обратной точки.

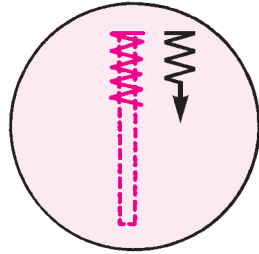
**5**

Lock stitches
Points de sécurité
Puntadas de seguridad
закрепленные стежки

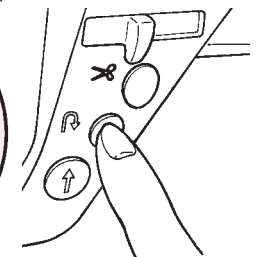
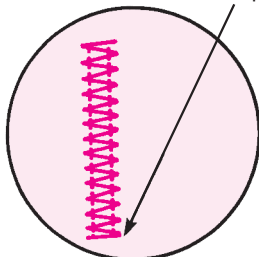

● **When the machine comes to the sewing end point, push the reverse stitch button.**

The machine sews lock stitches and stops.

● **Quand arrive la fin de la couture, appuyez sur le bouton de marche arrière.**

La machine fait un point de sécurité puis s'arrête.

● **Cuando la máquina llegue al punto final de costura, pulse el botón de puntada de remate.**

La máquina coserá puntadas de seguridad y se parará.

● **Когда машина дойдет до точки окончания строчки, нажмите кнопку обратной строчки.**

Машина выполнит закрытую строчку и остановится.

To sew a bartack of the same length again... when the length of the first bartack has been memorized,
Pour coudre encore un point d'arrêt de la même longueur... quand la longueur du premier point d'arrêt a été mémorisée,
Para volver a coser una presilla de la misma longitud cuando se haya memorizado la longitud de la primera presilla
Чтобы выполнить закрепку повторно на том же месте... когда первой закрепки была введен в память машины

- When the start/stop button is pushed, the machine starts to sew and makes a u-turn automatically at the same point as the first bartack.
- Quand le bouton Marche/Arrêt est appuyé, la machine débute la couture et revient en arrière automatiquement lorsqu'elle arrive au 1er point d'arrêt.
- Al pulsar el botón de marcha/paro, la máquina empieza a coser y da la vuelta automáticamente al mismo punto que la primera presilla.
- При нажатой кнопке пуск/останов машина начнет шить и совершает поворот автоматически на месте первой закрепки.

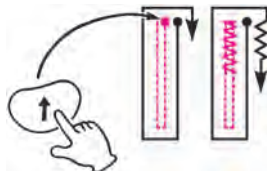





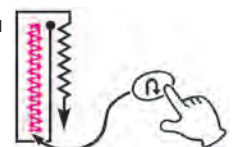

- * If you want to change the memorized length of the bar tack, please select stitch pattern again.
- * Si vous voulez modifier la longueur mémorisée du point d'arrêt, sélectionnez de nouveau le programme de couture.
- * Si desea cambiar la longitud memorizada de la presilla, vuelva a seleccionar este patrón de costura.
- * Если вы хотите изменить длину закрепки, сохраненной в памяти, пожалуйста, выберите образец строчки повторно.

- When it comes to the sewing end point, push the reverse stitch button.
- Quand arrive la fin de la couture, appuyez sur le bouton de marche arrière.
- Cuando llegue al punto final de costura, pulse el botón de puntada de remate.
- Когда машина дойдет до точки окончания строчки, нажмите кнопку обратной строчки.



Shirring and gathering / Fronçage et effet bouillonné Fruncido y fruncido elástico / Сборки и буфы

 	Pattern No. / Prog. No. N° de patrón / Образец №	Practical 00 / Practical 00 Práctico 00 / практический 00
	Presser foot / Pied presseur Prensatelas / Прижимная лапка	Standard presser foot (A) Pied presseur standard (A) Prensatelas estándar (A) стандартная прижимная лапка (A)

 Attention	Turn OFF the power switch before replacing the presser foot.
 Attention	Eteindre la machine avant de remplacer le pied presseur.
 Atención	Apague la máquina antes de sustituir el prensatelas.
 Внимание	Перед заменой прижимной лапки отключите машину от электросети.

- ★ Shirring: such as the shoulder line and waist of the skirt, on which shirring is not seen.
- ★ Gathering: such as shoulder joining and the frills of a skirt.
- ★ Fronçage: pour les lignes d'épaules ou la taille de jupe.
- ★ Bouillonné: joindre les épaules ...
- ★ Fruncido elástico: como en la línea de hombros y la cintura de una falda, en la que no se ve el fruncido elástico.
- ★ Fruncido: como en la unión con los hombros y los volantes de una falda.
- ★ Сборки: как на окате рукава, на поясе юбки, - там, где сборки не видны.
- ★ Буфы: как на отвороте рукава или оборки на юбке.

1

Gathering
Bouillonné
Fruncido
Буфы



Shirring
Fronçage
Fruncido elástico
Сборки



- **Change the stitch length.**
Set 3.0 - 4.0 for gathering and 1.5 - 2.0 for shirring.
- **Modifiez la longueur du point.**
Paramètre: 3.0 - 4.0 pour bouillonné et 1.5 - 2.0 pour froncer.
- **Cambie la longitud de la puntada.**
Establezca de 3,0 a 4,0 para fruncido y de 1,5 a 2,0 para fruncido elástico.
- **Измените длину стежка.**
Установите длину стежка 3.0 - 4.0 для буфов и 1.5 - 2.0 для сборки.

2

Loose / Diminuez
Reducir tensión / ослабить

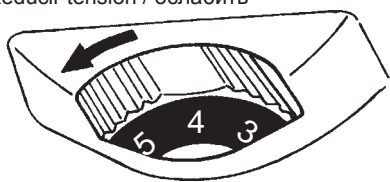

- **Loosen the needle thread tension.**
- **Diminuez la tension du fil de l'aiguille.**
- **Reduzca la tensión del hilo de la aguja.**
- **Ослабьте натяжение верхней нити.**

3

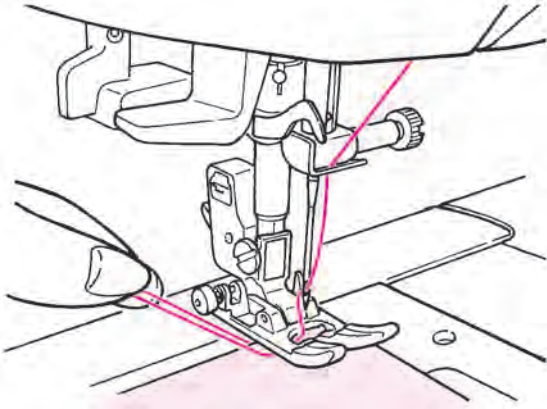

- **Start sewing.**
Leave about 5 cm of needle and bobbin threads both at the sewing start and at the sewing end and sew a parallel line.
- **Commencez à coudre.**
Laissez 5 cm de fil au début et en fin de couture cousez en ligne parallèle.
- **Empiece a coser.**
Deje unos 5 cm de hilo de aguja y canilla al principio y al final de la costura y cosa una línea paralela.
- **Начните строчку.**
Оставьте концы верхней и нижней нитей около 5 см длиной в начале и коне строчки и прострочите параллельные строчки.



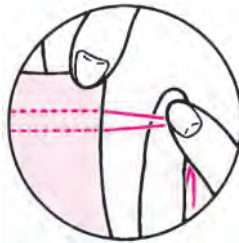
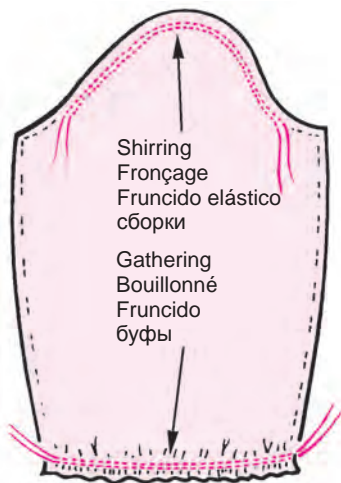

4

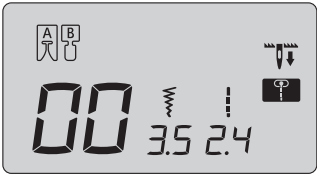

- **Pull the lower thread by hand to shrink the fabrics.**
- **Tirez le fil inférieur à la main pour froncer.**
- **Tire del hilo inferior con la mano para encoger el tejido.**
- **Потяните за нижнюю нить, чтобы собрать ткань в складки.**

Pintucking / Pintucking / Lorzás / Защипы

 	Pattern No. / Prog. No. N° de patrón / Образец №	Practical 00 / Practical 00 Práctico 00 / практический 00
	Presser foot / Pied presseur Prensatelas / Прижимная лапка	Standard presser foot (A) Pied presseur standard (A) Prensatelas estándar (A) стандартная прижимная лапка (A)

 Attention	Turn OFF the power switch before replacing the presser foot.
 Attention	Eteindre la machine avant de remplacer le pied presseur.
 Atención	Apague la máquina antes de sustituir el prensatelas.
 Внимание	Перед заменой прижимной лапки отключите машину от электросети.

This stitch is used to sew decorations on the front of blouses and/or aprons, etc.
 Ce point est utilisé pour la décoration de chemisiers, et/ou tabliers, etc.
 Esta puntada se utiliza para coser decoraciones delante de blusas, delantales, etc.
 Этот вид строчки используется в качестве декоративного на полочке блузки и/или фартуке и т.д.

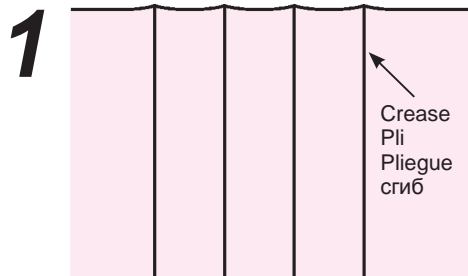

- Iron the creases of the pintuck.
- Repassez les plis.
- Planche los pliegues de las lorzás.
- Отутюжьте сгиб защипа.

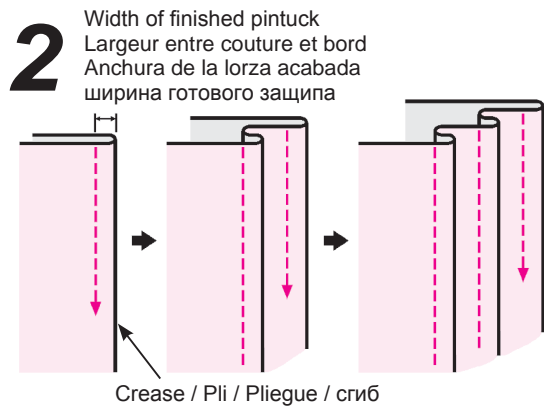

Width of finished pintuck
 Largeur entre couture et bord
 Anchura de la lorza acabada
 ширина готового защипа

- Sew the creases one by one and avoid it stretching.
- Cousez les plis un à un en évitant de les étirer.
- Cosa los pliegues uno a uno y evite que se estiren.
- Прострочите защипы один за другим, не растягивая их.

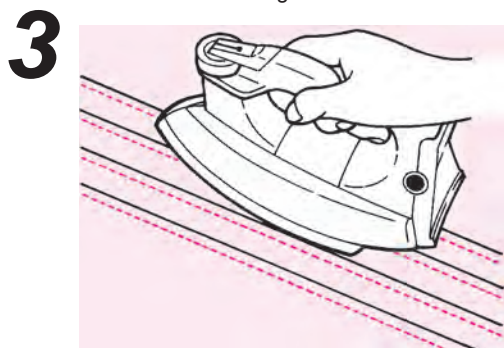

- After sewing, turn over pintucks and iron them.
- Après la couture, retournez les pintucks et repassez les.
- Después de coser, dé la vuelta a los pliegues y plánelos.
- После выполнения строчки переверните защипы и прогладьте их.

● Example of use
 Exemple d'utilisation
 Ejemplo de uso
 примеры использования

- Blouse
- Chemisier
- Blusa
- блузка

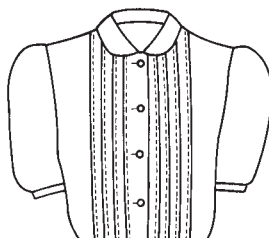



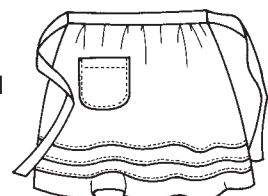

- Apron
- Tablier
- Delantal
- фартук

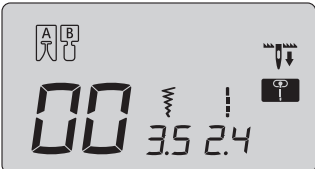

Welt seam / Bordage / Costura de refuerzo / Обтачка каймой

 	Pattern No. / Prog. No. N° de patrón / Образец №	Practical 00 / Practical 00 Práctico 00 / практический 00
	Presser foot / Pied presseur Prensatelas / Прижимная лапка	Standard presser foot (A) Pied presseur standard (A) Prensatelas estándar (A) стандартная прижимная лапка (A)

 Attention	Turn OFF the power switch before replacing the presser foot.
 Attention	Eteindre la machine avant de remplacer le pied presseur.
 Atención	Apague la máquina antes de sustituir el prensatelas.
 Внимание	Перед заменой прижимной лапки отключите машину от электросети.

This stitch is used for securing an edge.
 On l'utilise pour sécuriser le bord d'une couture.
 Esta puntada se utiliza para reforzar un borde.
 Этот вид строчки используется для отделки края ткани.

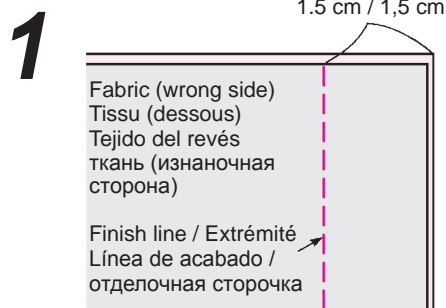

- Put the fabrics together and sew.
- Assemblez les tissus et cousez.
- Junte los tejidos y cósalos.
- Сложите детали изделия вместе и стачайте их.

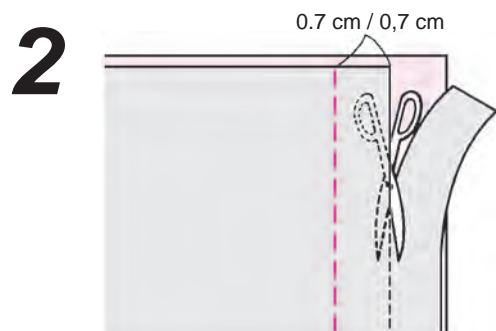

- Cut half of the seam allowance.
- Coupez une partie du bord d'un des deux tissus.
- Corte la mitad del margen de costura.
- Обрежьте половину полосы подгиба.

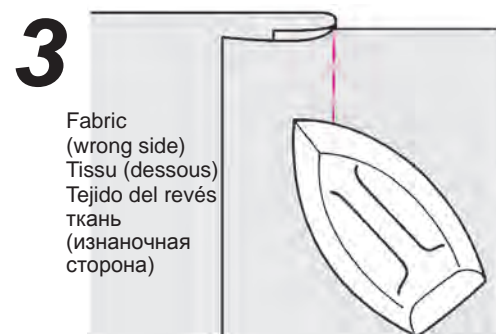



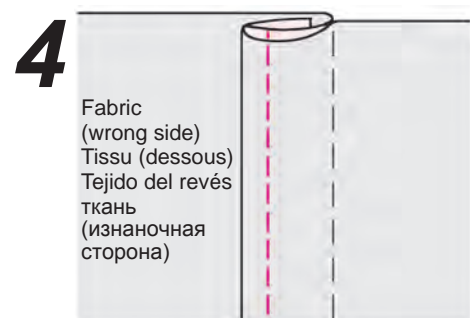

- Open the fabrics from the finish line and fold the seam allowance together and iron.
- Ouvrez les tissus et mettez les deux bords de tissu du même côté et repassez les.
- Abra el tejido desde la línea de acabado, doble los márgenes de costura y plánelos.
- Отогните края припуска по линии сточки, сложите их вместе и отутюжьте.



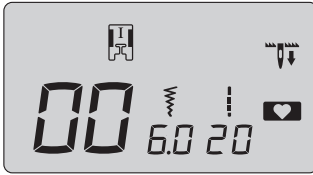



- Wrap up the shorter seam allowance with the longer one and sew the edge of the crease.
- Enroulez le bord le plus court dans le bord le plus long et cousez le bord du pli.
- Envuelva el margen de costura más corto con el más largo y cosa el borde del pliegue.
- Оберните более широкую полосу припуска вокруг более короткой и выполните строчку по краю сгиба.

Decorative stitches and one point pattern / Points décoratif et programme un-point Puntadas decorativas y una puntada de punto / Декоративные стежки и точечные рисунки

	Pattern No. / Prog. No. Nº de patrón / Образец №	One point 00~39 / Un-point 00~39 Un punto 00~39 / одноточечный 00~39
	Presser foot / Pied presseur Prensatelas / Прижимная лапка	Manual buttonhole presser foot (I) Pied presseur pour boutonnière manuelle (I) Prensatelas para ojales manuales (I) лапка для выметывания петель вручную (I)

 Attention	Turn OFF the power switch before replacing the presser foot.
 Attention	Eteindre la machine avant de remplacer le pied presseur.
 Atención	Apague la máquina antes de sustituir el prensatelas.
 Внимание	Перед заменой прижимной лапки отключите машину от электросети.

- After selecting a pattern, push memory button MEM  so that one point pattern can be sewn. If memory button will not be pushed, machine sews the pattern continuously.
- Après avoir sélectionné un programme, appuyez la touche mémoire MEM  afin que le programme un-point soit cousu. Si la touche mémoire n'est pas appuyé, la machine va coudre continuellement le même programme.
- Después de seleccionar una puntada, pulse la tecla de memoria MEM , entonces puedes coser una sola puntada. Si no utiliza la tecla de memoria, entonces la máquina coserá la puntada continuamente.
- После выбора рисунка, нажмите кнопку памяти MEM  чтобы внести один рисунок в память для начала шитья. Если кнопка памяти не будет нажата, то машина станет шить непрерывно.

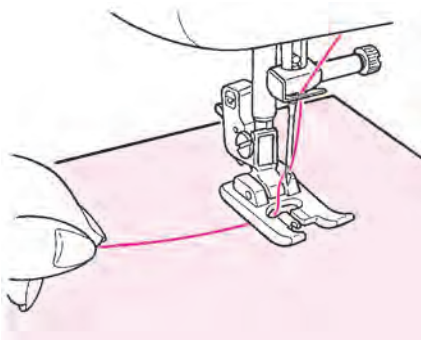

- Place the fabric under the presser foot and start.
- Placez la matière sous le pied presseur et commencez la couture.
- Coloque el tejido debajo del prensatelas y empiece a coser.
- Поместите ткань под прижимную лапку и начните выполнять строку.

Display of the length of one cycle / Affichage de la longueur d'un cycle Visualización de la duración de un ciclo / Отображение длины одного цикла

Although the length of one cycle of the decorative pattern is displayed, treat it only as a reference, as this will be changeable based on fabric and thread.

Bien que la longueur d'un cycle de couture s'affiche à l'écran, cela ne sera qu'approximatif, car cette longueur pourra varier en fonction du tissu et du fil utilisés.

Aunque se visualiza la duración de un ciclo del patrón decorativo, considérela como una referencia, porque puede cambiar según el tejido y el hilo.

Хотя продолжительность одного цикла декоративной строчки отображается, считайте это значение ориентировочным, так как оно может варьироваться в зависимости от типа ткани и нитей.

Example)
Exemple:
Ejemplo:
Пример:

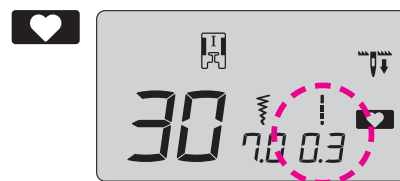

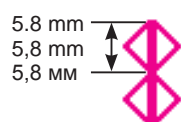

The length of one cycle is displayed.
La longueur d'un cycle s'affiche.
Se muestra la duración de un ciclo.
отображается длина 1 цикла



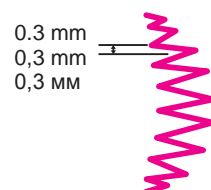



Stitch length of the pattern is displayed.
La longueur du point du programme s'affiche.
La longitud de la puntada aparece en el panel.
Показывает длину стежка рисунка.



Scallop stitches / Points feston / Festones / Фестоны

 	Pattern No. / Prog. No. N° de patrón / Образец №	One point 30 / Un-point 30 Un punto 30 / одноточечный 30
	Presser foot / Pied presseur Prensatelas / Прижимная лапка	Manual buttonhole presser foot (I) Pied pour boutonnière manuelle (I) Prensatelas para ojales manuales (I) лапка для выметывания петель вручную (I)

 Attention	Turn OFF the power switch before replacing the presser foot.
 Attention	Eteindre la machine avant de remplacer le pied presseur.
 Atención	Apague la máquina antes de sustituir el prensatelas.
 Внимание	Перед заменой прижимной лапки отключите машину от электросети.

This stitch is used for decorating edging on items such as table cloths, collars on blouse, etc.

Ce point est utilisé pour décorer le bord d'articles comme le linge de table, cols de blouse, etc.

Esta costura se utiliza para decorar bordes en elementos tales como manteles, cuellos de blusas, etc.

Этот вид строчки используется для декоративной отделки краев таких изделий как скатерти, воротники на блузках и т.д.

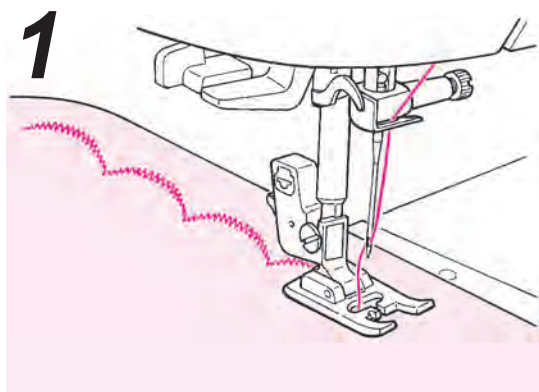

- To keep the pattern intact, leave some margin and sew on the edge of the cloth.
- Afin que la couture soit parfaite, laissez une marge de sécurité et cousez sur le bord de l'article.
- Para mantener el patrón intacto, deje un poco de margen y cosa en el borde de la tela.
- Чтобы не повредить стежки, немного отступите от края изделия и выполняйте строчку.

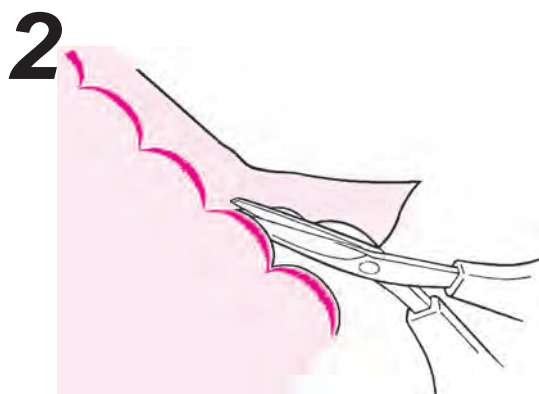

- Cut the sewn fabric carefully so that stitches are not cut by the scissors.
- Coupez le tissu avec précaution en suivant la couture.
- Corte el tejido cosido con cuidado de no cortar las puntadas con las tijeras.
- Аккуратно обрежьте край изделия, стараясь не повредить строчку.

* Adjust stitch length of the decorative stitches according to the fabric to be sewn.
Sewing on fabric too thick may cause jamming.





* Ajustez la longueur du point décoratif en fonction du type de tissu cousu.
Le point ne sera pas net si l'on coud sur du tissu trop épais.

* Ajuste la longitud de la puntada de las costuras decorativas de acuerdo con el tejido que desea coser.
Coser en tejido muy grueso puede provocar atascos.

* Отрегулируйте длину стежка декоративной строчки в зависимости от ткани.
Обтачивания слишком плотной ткани может привести к ее защемлению.

Applique / Motifs Appliqués / Aplicación / Аппликация

	Pattern No. / Prog. No. Nº de patrón / Образец №	Practical 05 / Practical 05 Práctico 05 / практический 05
	Presser foot / Pied presseur Prensatelas / Прижимная лапка	Manual buttonhole presser foot (I) Pied pour boutonnière manuelle (I) Prensatelas para ojales manuales (I) лапка для выметывания петель вручную (I)

 Attention	Turn OFF the power switch before replacing the presser foot.
 Attention	Eteindre la machine avant de remplacer le pied presseur.
 Atención	Apague la máquina antes de sustituir el prensatelas.
 Внимание	Перед заменой прижимной лапки отключите машину от электросети.

To make the stitch inconspicuous, an applique can be sewn.

Afin de masquer la couture un motif peut être appliqué.

Para hacer que una costura pase desapercibida, puede coserse una aplicación.

Чтобы сделать строчку незаметной, можно пришить аппликацию.

- 1**

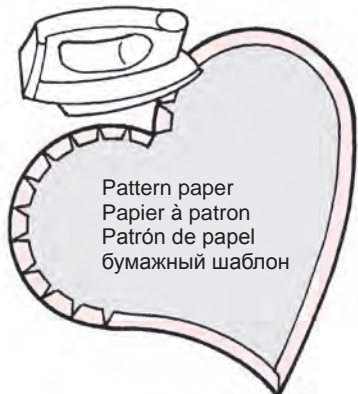

 - Cut the applique fabric with seam allowance of 3~5mm.
 - Prévoir que la couture devra se faire 3 à 5cm du bord à l'intérieur du motif à appliquer.
 - Corte el tejido de la aplicación con un margen de costura de 3~5 mm.
 - Выкройте из ткани аппликацию с припуском 3-5 мм.

Seam allowance / Couture
Margen de costura / припуск
- 2**

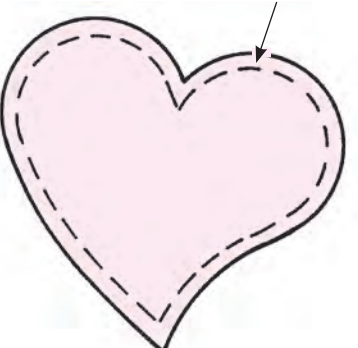

Pattern paper
Papier à patron
Patrón de papel
бумажный шаблон

 - Put the pattern paper onto the wrong side of the fabric and fold the seam allowance at the finish line.
 - Coloque el patrón de papel en el reverso del tejido y doble el margen de costura en la línea de acabado.
 - Put the applique fabric on the base fabric. Temporarily fix it with basting stitches or glue.
 - Coloque el tejido de aplicación en el tejido base. Fíjelo temporalmente con un hilván o adhesivo.
 - Mettre du papier à patron au dos de la matière et replier les bords à l'aide d'un fer à repasser.
 - Поместите бумажный шаблон на изнаночную сторону ткани и загните ткань по линии будущей строчки, выделяя припуск.
 - Positionnez le motif sur la tissu sur lequel il sera posé. Fixez le de manière temporaire grâce à de la colle ou des points de bâti.
 - Поместите аппликацию на ткань основы. Временно зафиксируйте аппликацию ниткой или клеем.
- 3**



Basting / Bâti
Hilván / наметка

 - Turn the hand wheel towards you and start sewing along with the outer side of the applique fabric. When you start sewing, the machine will automatically sew 3 lock stitches.
* When sewing steep angles, keep the needle inside the fabric, raise the presser foot, change sewing direction and sew slowly.
 - Gire el volante hacia usted y empiece a coser a lo largo del borde exterior del tejido de la aplicación. Cuando empiece a coser, la máquina coserá automáticamente tres puntadas de seguridad.
* Cuando cosa ángulos cerrados, mantenga la aguja dentro del tejido, suba el prensatelas, cambie la dirección de costura y cosa lentamente.
 - Tournez le volant vers vous et commencez à coudre le long de la partie extérieure du motif appliqué. Quand vous commencez à coudre, la machine fera automatiquement 3 points noués.
* Lors de la couture d'angle, gardez l'aiguille dans la matière levez le pied presseur, changez de direction de couture et cousez tout doucement.
 - Поверните маховик на себя и начинайте выполнять строчку вдоль внешней стороны аппликации. В начале строчки машина автоматическеси выполнит 3 стежка закрепки.
* При прошивании углов, оставьте иглу в ткани, поднимите лапку, измените направление шитья и продолжите шитье.

4

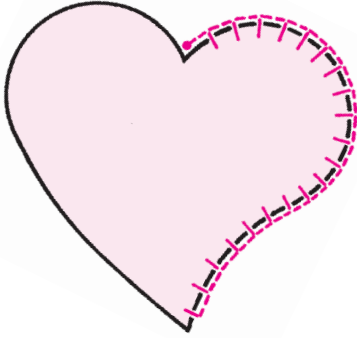

● **Lock stitch at the end of sewing.**

Push the reverse stitch button and the machine will automatically sew 3 lock stitches. It is better to lock stitch at the outer side of the applique fabric.

● **Point de sécurité à la fin de la couture.**

Appuyez sur le bouton de marche arrière et la machine fera automatiquement 3 points noués.

● **Puntada de seguridad al final de la costura.**

Pulse el botón de puntada de remate y la máquina coserá automáticamente tres puntadas de seguridad. Es mejor realizar las puntadas de seguridad en el lado exterior del tejido de la aplicación.

● **Закрепочная строчка в конце шитья.**

Нажмите кнопку обратного шитья, и машина автоматически прошьет 3 закрепочных стежка. Концы закрепочной нити лучше завязать с внутренней стороны во избежание распускания строчки.

* Usually center needle position is used for appliqué stitches but right or left needle position can be used.

Changing needle position: Refer to page 54

* Habituellement pour ce type d'opération on utilise l'aiguille au centre mais la position droite ou gauche peut aussi être utilisée.





Changement de la position d'aiguille: Voir page 54

* En las costuras de aplicaciones se suele utilizar la posición central de la aguja, pero puede utilizarse la posición derecha o izquierda de la aguja. Para cambiar la posición de la aguja, consulte la página 54.

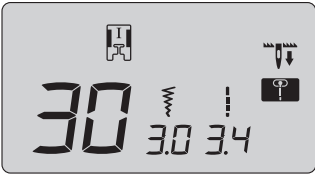
* Обычно для аппликации используется положение иглы по центру, но, возможно, вам потребуется расположение иглы слева или справа. О том, как изменить положение иглы, см. стр. 54.

Quilt / Quilt / Acolchado / Выход

 	Pattern No. / Prog. No. N° de patrón / Образец №	Practical 30~39 / Practical 30~39 Práctico 30~39 / практический 30~39
	Presser foot / Pied presseur Prensatelas / Прижимная лапка	Manual buttonhole presser foot (I) Pied presseur pour boutonnière manuelle (I) Prensatelas para ojales manuales (I) лапка для выметывания петель вручную (I)

 Attention	Turn OFF the power switch before replacing the presser foot.
 Attention	Eteindre la machine avant de remplacer le pied presseur.
 Atención	Apague la máquina antes de sustituir el prensatelas.
 Внимание	Перед заменой прижимной лапки отключите машину от электросети.

Using a decorative stitch, this gives a decorative look to the joining of patchworks. It is recommended to use decorative thread such as embroidery thread.





L'utilisation d'un point décoratif, donne une meilleure finition sur les jointure de patchwork. Il est recommandé d'utiliser un fil décoratif comme un fil à broder.

Al utilizar una puntada decorativa, confiere un aspecto decorativo a la unión de retales en patchwork. Se recomienda hilo decorativo, como hilo de bordar.

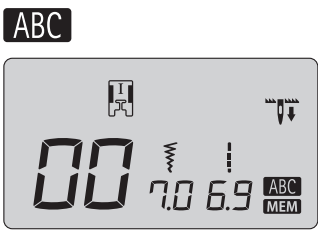
При выполнении лоскутной работы декоративная строчка служит для украшения изделия. Рекомендуется использовать декоративные нити, как например, нити для вышивания.

Sewing letters and one point pattern / Lettres et programmes un-point Cosiendo letras y un punto / Буквы для вышивки и точечные рисунки

	Pattern No. Prog. No. Nº de patrón Образец №	One point 00~39 / Un-point 00~39 Un punto 00~39 / одноточечный 00~39 Letters 00~99 / Lettres 00~99 Letras 00~99 / буквы 00~99
	Presser foot Pied presseur Prensatelas Прижимная лапка	Manual buttonhole presser foot (I) Pied pour boutonnière manuelle (I) Prensatelas para ojales manuales (I) прижимная лапка для выметывания пуговичных петель вручную (I)

 Attention	Turn OFF the power switch before replacing the presser foot.
 Attention	Eteindre la machine avant de remplacer le pied presseur.
 Atención	Apague la máquina antes de sustituir el prensatelas.
 Внимание	Перед заменой прижимной лапки отключите машину от электросети.

■ Preparation before sewing / Préparation avant la couture Preparación antes de coser / Подготовка перед началом строчки

(in order to sew a pattern neatly, apply interlining and conduct a test sewing first.)
 (afin d'avoir une couture parfaite, appliquez de la viseline puis faites un test de couture.)
 (Para coser un patrón de forma clara, aplique una entretela y cosa una prueba.)
 (для аккуратного выполнения строчки используйте прокладку и выполните тестовую строчку)

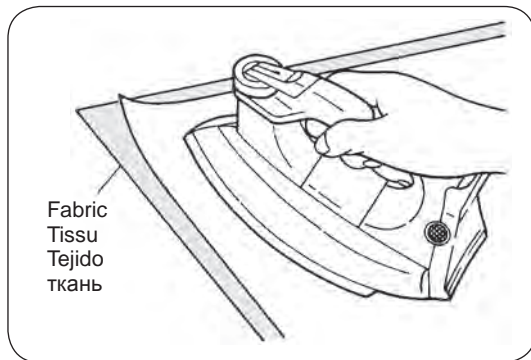

Use an iron to attach a fusible interlining to the wrong side of fabric.
 * When stitch length becomes too small, the bobbin thread will come out to the front side of fabric and/or stitches might get stuck. Therefore make sure to conduct a test sewing beforehand.

Utilisez un fer électrique pour poser la viseline au verso du tissu.
 * Quand le point devient trop petit, le fil de la canette va ressortir au sur le dessus du tissu et/ou les points peuvent se superposer. De ce fait il est toujours préférable de faire un test de couture.

Utilice una plancha para adherir una entretela termoadhesiva al reverso del tejido.
 * Cuando la longitud de la puntada sea demasiado pequeña, el hilo de la canilla saldrá al anverso del tejido y/o las puntadas se pueden atascar. Por tanto, antes asegúrese de coser una prueba.

Используйте утюг, что закрепить липкую прокладку к изнаночной стороне ткани.

* Если длина стежка становится слишком маленькой, нижняя нить выступит на лицевую сторону ткани и строчка может остановиться. Поэтому перед началом стачивания выполните тестовую строчку.

■ Test sewing / Test de couture / Coser una prueba / Тестовая строчка

Since the pattern might be deformed according to the type and thickness of fabric and fusible interlining to be used, make sure to conduct test sewing on the same fabric and interlining.

Comme le programme peut être déformé en raison du type de tissu et de son épaisseur et aussi en raison de l'utilisation de viseline, il convient de faire au préalable un test de couture sur le même tissu avec la viseline.

Puesto que el patrón puede deformarse debido al tipo y grosor del tejido y de la entretela termoadhesiva que debe utilizarse, asegúrese de coser una prueba con la misma combinación de tejido y entretela.

Так как образец может иметь отклонения в зависимости от типа и толщины ткани, необходимо использовать плавкий прокладочный материал. Выполните тестовую строчку с той же тканью и тем же прокладочным материалом.

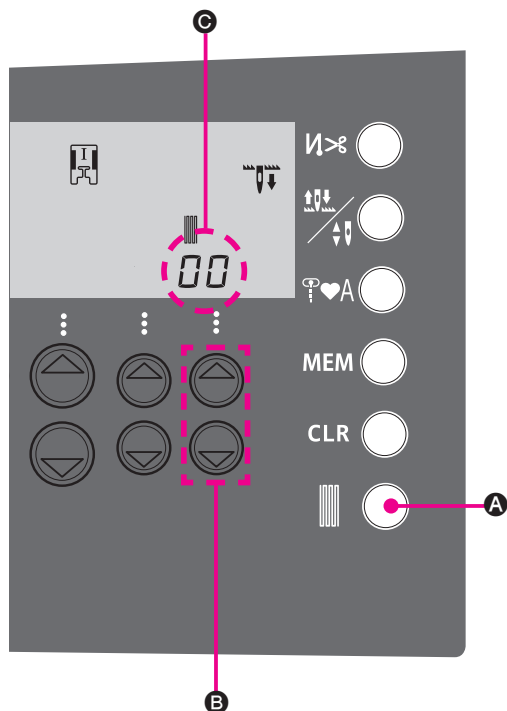

1. Press button **A**.
2. Set a piece of fabric and a thread to be used for test sewing.
3. Check the sewn result. If it is not right, change the figure **C** by stitch length adjusting button **B**. Figures "-30" to "+30" can be selected.
4. When button **A** is pressed again, screen goes back to normal.

1. Appuyer la touche **A**.
2. Installer un pièce de tissu et du fil afin de faire un test de couture.
3. Contrôler le résultat de la couture réalisée. S'il n'est pas convenable, modifié la figure **C** en ajustant la touche de réglage de la longueur de point **B**. Possibilité de régler de "-30" à "+30".
4. Quand la touche **A** et encore appuyée, l'écran revient en position normale.

1. Presiona el botón **A**.
2. Escoja una tela y un hilo para usar como costura de prueba.
3. Revise el resultado de la costura. Si no es correcta, cambie la figura **C** usando el pulsador de ajuste de longitud de puntada **B** seleccionado desde "-30" a "+30".
4. Cuando la tecla **A** es presionada otra vez, el panel vuelve a la posición normal.

1. Нажмите кнопку **A**.
2. Выберите место на ткани и нить для пробного шитья.
3. Проверьте результат шитья. Если, он не удался, смените букву **C** кнопкой регулировки длины стежка **B**. Можно выбрать цифры от -30 до +30.
4. Когда нажмете кнопку **A** снова, экран вернется в исходное положение.

Correct shape
Forme parfaite
Forma correcta
правильная
форма



When right side is higher than left side,
Quand le côté droit est plus haut que le côté gauche,
Si el lado derecho es más alto que el izquierdo,
Если правая сторона выше левой

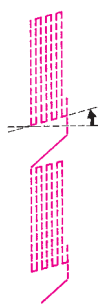

- Press "" and adjust it.
- Appuyer sur "" et faites le réglage.
- Presione "" y ajústelo.
- Нажмите "" и настройте

When right side is lower than left side,
Quand le côté droit est plus bas que le côté gauche,
Si el lado derecho es mas bajo que el izquierdo,
Если правая сторона ниже левой

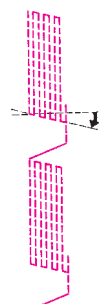

- Press "" and adjust it.
- Appuyer sur "" et faites le réglage.
- Presione "" y ajústelo.
- Нажмите "" и настройте

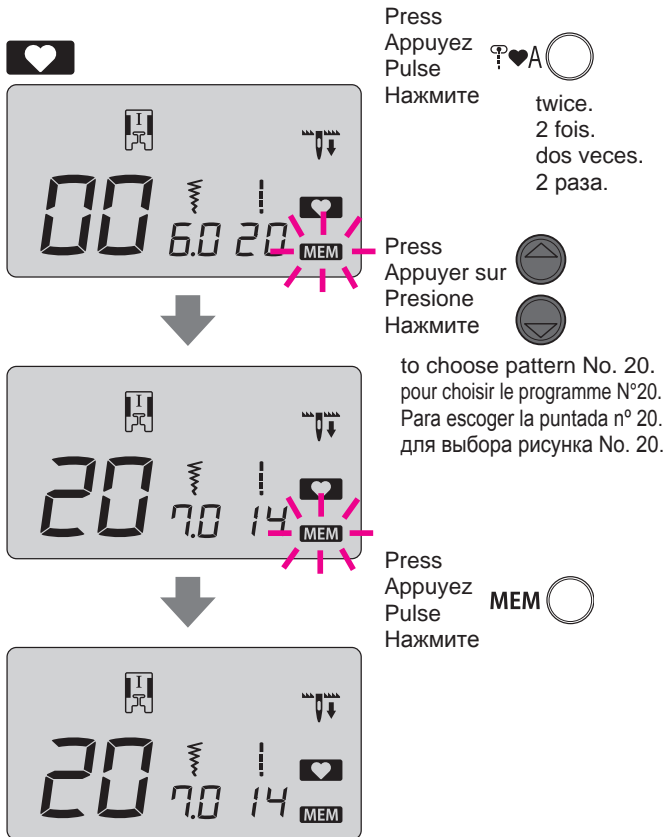

When you want to change the size of pattern (letters)

Move the cursor to the desired pattern (letter). You can change the height and width by:

Height: Zigzag width adjusting button
Width: Stitch length adjusting button

Quand vous souhaitez changer la taille d'un programme (lettres)

Mettez le curseur sur le programme souhaité (lettre). Vous pouvez changer la hauteur et largeur:

Hauteur: Touche d'ajustement de la largeur du zig,zag
Largeur: Touche d'ajustement de la longueur du point

Si desea cambiar el tamaño del patrón (letras)....

Mueva el cursor al patrón (letra) deseado. Puede cambiar la altura y la anchura como sigue:

Altura: Pulsador de ajuste del ancho de zigzag
Ancho: Pulsador de ajuste de la longitud de puntada

Если вы хотите изменить размер образца (букв)

Переместите курсор к желаемому образцу (букве). Вы можете изменить высоту и ширину следующим образом:

Высота : Кнопка регулировки ширины зигзага
Ширина: Кнопка регулировки длины стежка

MEM Up to 70 Letters and one point patterns can be stored into memory.

Jusqu'à 70 lettres et les programmes 1 point peuvent être stockés dans la mémoire.

Hasta 70 letras y un punto pueden ser guardadas en la memoria.

Можно внести в память до 70-ти букв и рисунков.

- Deleting Letters and patterns in the memory
- Annulation de lettres et programmes dans la mémoire
- Borrando letras y puntadas en la memoria
- Удаление букв и рисунков из памяти

CLR Pressing it will delete patterns in the memory from latest one to earliest one. When the button is pressed continuously, all the patterns in the memory can be deleted.

En appuyant dessus on efface les programmes un à un du dernier au premier. En appuyant dessus de manière continue, tous les programmes de la mémoire seront effacés.

Presionando borraré las puntadas en la memoria desde la última a la primera. Cuando se presiona el pulsador continuamente se borran todas las puntadas de la memoria.

Нажатие удалит из памяти от самое последнее сохранение рисунка. Когда кнопка нажата непрерывно, можно удалить все рисунки из памяти .

■ How to stitch a pattern (letters) / Comment exécuter un programme (lettres)

Coser un patrón (letras) / Как вышить образец (буквы)

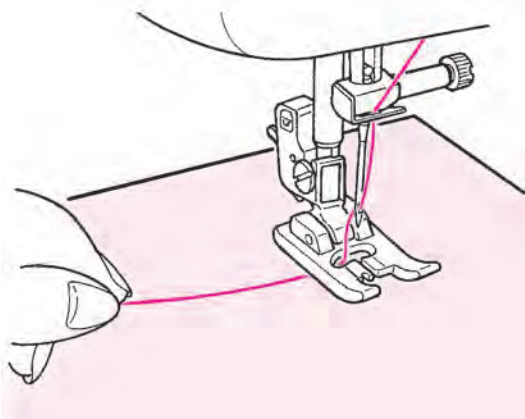

Place the fabric underneath the presser foot and start.

The machine will stop automatically when sewing is finished.

Notes:

1. Note that the sewing speed varies according to stitch patterns (letters) to be sewn.
2. If the automatic thread trimmer is used while sewing, the machine starts to sew from the beginning.
3. In case of condensed sewing, if the stitch length is too small, the stitches may get stuck.

Placez la matière sous le pied presseur et commencez.

La machine s'arrêtera automatiquement quand la couture sera finie.

Notes:

1. La vitesse peut varier en fonction du programme sélectionné.
2. Si le coupe-fil automatique est utilisé pendant la couture, la machine recommencera le programme du début.
3. En cas de couture condensée, si la longueur de point est trop petite, les points peuvent être trop serrés.

Coloque el tejido debajo del prensatelas y empiece a coser.

La máquina se detendrá automáticamente cuando acabe de coser.

Notas:

1. Tenga en cuenta que la velocidad de costura varía según los patrones de costura (letras) que deban coserse.
2. Si debe utilizarse el cortador de hilo automático durante la costura, la máquina empezará a coser desde el principio.
3. En el caso de una costura condensada, si la longitud de la puntada es demasiado pequeña, las puntadas pueden atascarse.

Поместите ткань под прижимную лапку и начните выполнять строчку.

По окончании строчки машина остановится автоматически.

Примечания:

1. Обратите внимание, что в зависимости от образца (буквы) скорость выполнения строчки может варьироваться.
2. Если во время выполнения строчки задействована функция автоматического обрезки нити, машина начинает выполнять строчку сначала.
3. При выполнении уплотненной строчки, если длина стежка слишком маленькая, стежки могут спутаться, и машина остановится.

■ Disposing thread ends of jump stitches / Fils superflux

Deshechado del hilo sobrante en puntadas salteadas /

Расположение концов нити при переходе от одного элемента вышивки к другому

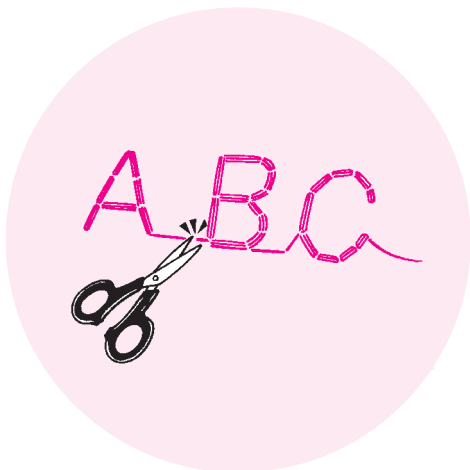

Get rid of unnecessary thread on the front side of fabric by scissors.

Supprimez au dos du tissu, à l'aide de ciseaux, les fils superflux.

Puede desembarazarse del hilo sobrante del anverso del tejido con la ayuda de tijeras.

Обрежьте ненужные нити с лицевой стороны ткани ножницами.

- How to sew combined sewing patterns continuously
- Comment coudre des programmes combinés en continu
- Como coser puntadas combinadas consecutivas
- Как исполнять комбинированные рисунки непрерывной строчкой

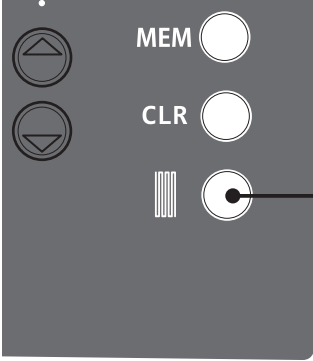

MEM

CLR

Pattern adjustment button

Bouton de réglage de programme

Botón de ajuste de puntadas

кнопка настройки схем шитья

In order to sew combined sewing patterns continuously, push pattern adjustment button long. (Normally this button is for adjusting sewing patterns.) When pushing it long once again, continuous sewing mode is released.

Afin de pouvoir coudre des programmes combinés en continu, appuyez sur le bouton de réglage de programmes quelques secondes. (Normalement ce bouton est pour le réglage des programmes). En appuyant de nouveau sur ce bouton pendant quelques secondes le mode de couture en continu est désactivé.

Para coser puntadas combinadas consecutivas, presione el botón de ajuste de puntada con una pulsación larga. (Normalmente este botón es para el ajuste de las puntadas.) Cuando haga otra pulsación larga, el modo de puntada combinada se borrará.

Для изготовления комбинированных рисунков непрерывной строчкой, продолжительно нажмите кнопку настройки. (Обычно, эта кнопка настройки схем шитья.) При продолжительном нажатии еще раз, режим непрерывного шитья отменится.

Example: in case of sewing
Exemple: en cas de couture
Ejemplo: en caso de la siguiente costura
Пример: в случае выбора комбинации



5 times continuously
5 fois en continu.
5 costuras consecutivas
5 раз подряд

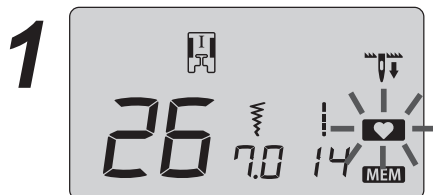

After memorizing the patterns, push pattern adjustment button long. Then  is now blinking.

Après avoir mémorisé les programmes, appuyez plusieurs secondes sur le bouton de réglage de programme. Ensuite  clignotera.

Después de memorizar las puntadas, presione el botón de ajuste de puntada con una pulsación larga. Entonces, el icono  parpadeará.

После внесения рисунка в память, продолжительно нажмите кнопку настройки схем шитья. индикатор  будет мигать.

2 **Start Sewing.**
Commencez à coudre.
Inicio costura.
Начало шитья.



During the sewing the combined patterns at 5th time, push pattern adjustment button long. The sewing machine will stop after sewing the last pattern of the 5th time.

Pendant la couture du 5^{ème} cycle de programmes, appuyez sur le bouton de réglage de programme pendant quelques secondes. La machine s'arrêtera après la couture du dernier programme du 5^{ème} cycle.

Durante la costura de puntadas combinadas en el 5^º ciclo, presione el botón de ajuste de puntada con una pulsación larga. La máquina se parará después de coser la última puntada de la combinación del 5^º ciclo de puntada consecutiva.

В момент исполнения комбинированного рисунка в 5-й раз, продолжительно нажмите кнопку настройки схем шитья. Швейная машина остановится после исполнения последнего рисунка в 5-й раз.

* If you start sewing without setting continuous sewing, you can sew the patterns continuously by pushing pattern adjustment button long during sewing. In this case, by pushing pattern adjustment button long once again, the machine will stop after sewing the last sewing pattern.

* Si vous commencez à coudre sans avoir activé le mode de couture en continu, vous pourrez coudre les programmes en continu en appuyant sur le bouton de réglage de programme pendant quelques secondes. Dans ce cas, en appuyant de nouveau sur ce bouton pendant quelques secondes, la machine s'arrêtera après avoir cousu le dernier programme.

* Si empieza a coser sin el ajuste de puntadas continuas, puede coser puntadas continuas presionando el botón de ajuste de puntada con una pulsación larga durante la costura. En este caso, presionando de nuevo el botón de ajuste de puntada con una pulsación larga, la máquina se parará después de la costura de la última puntada.

* Если Вы начнете шить без установки непрерывного шитья, Вы сможете исполнять рисунки непрерывно благодаря удержанию нажатой кнопки настройки схем шитья в течение шитья. В этом случае, при нажатии кнопки настройки схем шитья еще раз, машина остановится после исполнения последнего рисунка.

Introduction of optional accessory parts / Accessoires en option

Introducción de accesorios opcionales /

Описание дополнительных вспомогательных компонентов

Make your home sewing more pleasant!

Please purchase the following items in the shop where you buy our products.

Faites de la couture un véritable moment de plaisir !

Vous pouvez acheter chez votre revendeur spécialisé les accessoires suivants.

Disfrute todavía más de la costura en casa.

Puede adquirir los siguientes artículos en el establecimiento en el que compra nuestros productos.

Сделайте процесс шитья в домашних условиях более приятным!

Приобретите, пожалуйста, следующие наименования продукции в магазине, в котором вы приобрели машину.

● **Rolled hemming presser foot**

Fabric edge is hemmed while rolling it under. Used for bottom of shirts, blouses, frills and the edge of handkerchiefs.

● **Pied pour ourlet roulé**

Le bord du tissu est ainsi roulé en dessous. Pour les bas de chemises, chemisiers, et les bords des mouchoirs.

● **Prensatelas de dobladillo de caracolillo**

Se hace un dobladillo en el tejido y se enrolla. Se usa en los bajos de camisas, blusas, volantes y en el borde de pañuelos.

● **Прижимная лапка с рубильником**

Край ткани во время подшивания края подкатывается под прижимную лапку. Используется для обработки низа юбок, блузок, сборок и носовых платков.

● **Cording and Embroidery presser foot**

It is used in free motion quilting and a cord can be sewn together with this presser foot.

● **Pied presseur broderie et pose cordonnet**

On l'utilise pour la couture libre et un cordonnet peut être cousu avec ce pied presseur.

● **Prensatelas para cordones y bordados**

Se utiliza en acolchado libre. Puede coserse un cordón con este prensatelas.

● **Прижимная лапка для пришивания тесьмы и вышивки**

Используется для техники свободного движения в квилтинге, также при помощи этой лапки можно притачать тесьму.

● **Button attaching presser foot**

This presser foot is used to attach buttons on garments.

● **Pied pose bouton**

Ce pied est utilisé pour coudre des boutons sur tous les types de tissus.

● **Prensatelas para coser botones**

Este prensatelas sirve para colocar botones en las prendas.

● **Прижимная лапка для пришивания пуговиц**

Прижимная лапка служит для пришивания пуговиц на изделиях.

● **Pearl attaching presser foot**

With this presser foot it is possible to attach pearls, beads and thick cord.

● **Pied presseur pour perles**

Avec ce pied presseur il est possible de coudre des perles ou de la cordelette épaisse.

● **Prensatelas para cuentas y perlas**

Con este prensatelas es posible colocar perlas, cuentas y cordones gruesos.

● **Прижимная лапка для притачивания бисера**

При помощи этой лапки можно притачивать перламутр, бисер и толстую тесьму.

● **Quilt presser foot (transparent type)**

It is used for free-motion quilting. Zigzag stitch is also possible with this presser foot.

● **Pied pour matelassage (transparent)**

On l'utilise pour la couture libre. Le point zigzag est aussi possible avec ce pied presseur.

● **Prensatelas de acolchar (transparente)**

Se utiliza para el acolchado libre. La puntada en zigzag también es posible con este prensatelas.

● **Прижимная лапка для квилтинга (прозрачная)**

Используется для техники свободного движения в квилтинге. При помощи этой лапки также можно выполнять строчку зигзаг.

● **Presser foot with guide**

As the presser foot has markings, which show 2 mm distance, these marking will serve as a guide.

● **Pied presseur avec guide**

Le pied à des marques tous les 2mm, qui peuvent servir de guide.

● **Prensatelas con guía**

Como el prensatelas posee marcas, que muestran divisiones de 2 mm, estas marcas pueden utilizarse como guía.

● **Прижимная лапка с направляющей**

На прижимную лапку нанесены метки, с интервалом 2 мм, которые могут служить направляющей.

- **Throat plate for straight stitch**

Use with patchwork presser foot for better stitch quality.

- **Plaque aiguille pour point droit**

A utiliser avec le pied presseur patchwork pour obtenir une meilleure qualité de point.

- **Placa aguja para respunte recto**

Utilízelo con el prensatelas para patchwork para una calidad óptima de la puntada.

- **Игольная пластинка для прямой строчки**

Используется в сочетании с прижимной лапкой для пэчворка для получения лучшего качества строчки.

- **Binder presser foot**

It is possible to attach tapes such as bias tape into four folds.

- **Pied pose biais**

Il est possible de poser des bandes de tissu type biais.

- **Prensatelas de unión**

Es posible colocar cintas tales como cintas bias en cuatro pliegues.

- **Прижимная лапка для притачивания косой бейки**

Возможно притачать полоски ткани, сложенные в 4 слоя, как например, косую бейку

- **Hemming presser foot for zigzag**

Fabric edge is hemmed by zigzag while rolling it under. Used for bottom of shirts, blouses, frills and the edge of handkerchiefs.

- **Pied presseur ourleur pour zigzag**

Le bord de la matière est ourlé par un zigzag en même qu'il est roulé en dessous. Utilisé pour le bas de chemises, chemisiers et le bord des mouchoirs.

- **Prensatelas de dobladillo para zigzag**

Se hace un dobladillo en el borde tejido en zigzag. Se usa en los bajos de camisas, blusas, volantes y en el borde de pañuelos.

- **Прижимная лапка с рубильником для строчки зигзаг**

Край ткани во время подшивания края подкатывается под прижимную лапку зигзаг. Используется для обработки низа юбок, блузок, сборок и носовых платков.

- **Quilt presser foot (open type)**

It is used in free motion sewing. As the front portion is open, it is easy to see the needle entry point.

- **Pied pour matelassage (ouvert)**

On l'utilise pour la couture libre. Comme l'avant du pied est ouvert, il est possible de voir le point de pénétration de l'aiguille.

- **Prensatelas de acolchar (abierto)**

Se utiliza para la costura libre. Como la parte delantera está abierta, es fácil ver el punto de entrada de la aguja.

- **Прижимная лапка для квилтинга (открытая)**

Используется для техники свободного движения в квилтинге. Так как передняя часть лапки открыта, можно видеть позицию входа иглы в ткань.

- **Appliqué presser foot**

Since the front and back of the presser foot is short, it is easy to move the materials at curve points. Also fabrics can be seen easily because it is transparent.

- **Pied pour motif appliqué**

Le devant et l'arrière du pied sont très courts, ce qui facilite le travail en cas de courbe. Le travail est aussi facilité car le pied est transparent.

- **Prensatelas para aplicaciones**

Como la parte delantera y posterior del prensatelas es corta, es fácil mover los materiales en puntos curvados. Además, se puede ver fácilmente el tejido porque es transparente.

- **Прижимная лапка для пришивания аппликаций**

Так как передняя и задняя часть лапки короткие, материал легко перемещать и поворачивать для выполнения изогнутой строчки. Также легко увидеть ткань, так как лапка прозрачная.

- **Cording presser foot (for 3 cords)**

It is possible to attach 1 - 3 cords by three-point zigzag or decorative stitch.

- **Pied presseur (pour 3 cordelettes)**

Il est possible d'attacher de 1 à 3 cordelettes par zigzag 3 points ou bien grâce a un point décoratif.

- **Prensatelas para aplicaciones**

Como la parte delantera y posterior del prensatelas es corta, es fácil mover los materiales en puntos curvados. Además, se puede ver fácilmente el tejido porque es transparente.

- **Прижимная лапка для пришивания шнуров**

Возможно притачать 1-3 шнура при помощи строчки трехточечного зигзага или декоративной строчки.

- **Invisible zipper foot**

As a seam does not appear on the right side of the fabric, an opening can be finished with fabric edges neatly butted.

- **Pied presseur invisible**

Afin qu'aucune couture n'apparaisse sur le côté droit du tissu, l'ouverture doit être finie avec les bords du tissu rentrés à l'intérieur.

- **Prensatelas de cremallera invisible**

Como la costura no aparece en el anverso del tejido, puede rematarse una abertura con los bordes del tejido perfectamente acabados.

- **Прижимная лапка для пришивания застежек-молний (невидимка)**

Так как шва не видно на лицевой стороне ткани, можно втачать застежку-молнию аккуратно встык.

- **Smooth presser foot**

This presser foot is used for non-slippery materials like vinyl and satin stitches.

- **Pied presseur lisse**

Pour travailler les matières adhérente comme le vinyl et les matières délicates comme le satin.

- **Prensatelas deslizante**

Este prensatelas se utiliza en puntadas en materiales no deslizantes como el vinilo y el satén.

- **Гладкая прижимная лапка**

Прижимная лапка используется для нескольких тканей, таких как винил или сатин.

- **Eyelet punch**

This is to open hole at round area of keyhole buttonhole.

- **Emporte pièce pour boutonnière**

Outil permettant de faire le trou de la boutonnière.

- **Punzón abreojales**

Sirve para practicar un orificio en la parte redonda de los ojales de herradura.

- **Дырпробиватель**

Это устройство необходимо для прорезания круглого отверстия в пуговичной петле в форме замочной скважины.

- **Wide Table**

For sewing large projects such as quilts, etc.

- **Rallonge de table**

Pour coudre des travaux de grandes dimensions.

- **Mesa extensible**

Para coser proyectos grandes, como colchas, etc.

- **Приставной столик**

Для стачивания больших по размеру деталей, например для квилтинга.

- **Open toe presser foot**

This presser foot is used for appliqué and decorative stitches. (Front part of the presser foot is open for better visibility.)

- **Pied presseur ouvert**

Pour réaliser des coutures décoratives et la pose de motifs appliqués. (la partie avant du pied est ouverte afin de permettre une meilleure visibilité.)

- **Prensatelas de horquilla abierta**

Este prensatelas se utiliza en sobrepuestos y puntadas decorativas (la parte delantera del prensatelas (está abierta para mejorar la visibilidad).

- **Открытая прижимная лапка**

Эта лапка используется для выполнения аппликаций и декоративной строчки. (Для лучшей видимости передняя часть лапки открыта)

- **Edge sewing presser foot**

This presser foot is used for patchwork, sewing center line of joined materials by using the center guide of the presser foot.

- **Pied presseur avec guide**

Pour le patchwork, ou bien coudre au centre pour joindre 2 pièces de tissu en utilisant le guide au centre du pied presseur.

- **Prensatelas para bordes**

Este prensatelas se utiliza patchwork, para coser la línea central de materiales unidos utilizando la guía central del prensatelas.

- **Прижимная лапка для обработки краев ткани**

Эта лапка используется для пэчворка, вытачивания центральной линии для стачиваемых деталей при помощи направляющей, обозначающей центральную линию изделия.

- **Walking foot**

This presser foot is used for "difficult-to-feed" materials such as knit, jerseys, vinyl, artificial leather and leather or quilting.

- **Pied entraineur**

Pour travailler les matières "difficile-à-entraîner" comme le tricot, jersey, vinyl, cuir synthétique et matelassage.

- **Prensateles de doble arrastre**

Este prensateles se utiliza para materiales difíciles de suministrar a la máquina como punto, vinilo, cuero natural y artificial y colchas.

- **Шагающая прижимная лапка**

Эта лапка используется для тканей, которые тяжело заправлять в машину, например, трикотаж, джерси, винил, искусственная кожа и кожа для квилтинга.

- **Quilt presser foot**

This presser foot is used for quilt stitches (free motion quilting).

- **Pied presseur pour matelassage**

Pour faire du matelassage (matelassage libre).

- **Prensateles para acolchar**

Este prensateles se utiliza para puntadas de acolchado (acolchado libre).

- **Прижимная лапка для квилтинга**

Используется для техники свободного движения в квилтинге.

- **Patchwork presser foot**

This presser foot is used for patchwork stitches.

- **Pied presseur patchwork**

Pour faire du patchwork.

- **Prensateles para patchwork**

Este prensateles se utiliza para costuras de patchwork.

- **Прижимная лапка для пэчворка**

Эта прижимная лапка используется для выполнения строчки пэчворк.

- **Quilt guide**

This is a guide to sew lines in the same distance.

- **Guide pour le matelassage**

Ce guide permet de faire de ligne de couture à une même distance.

- **Guía de acolchar**

Se trata de una guía para coser líneas a la misma distancia.

- **Направляющая для квилтинга**

Направляющая используется для выполнения параллельных строчек.

How to install Wide Table / Comment installer la rallonge Instalación de la mesa extensible / Как установить широкий стол

1

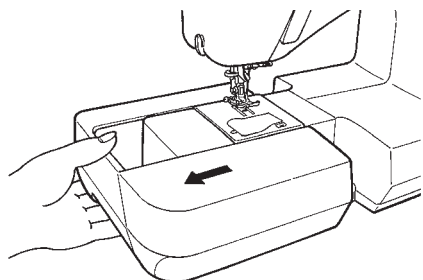

- Remove auxiliary bed.
- Retirez le plateau de travail.
- Extraiga la base auxiliar.
- Демонтируйте выдвижной столик.

2

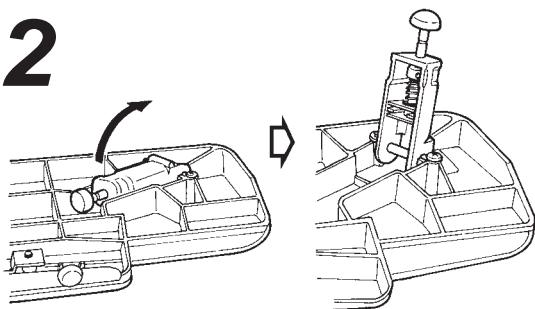

- Open legs of Wide Table until they stop securely at the stopping position.
- Dépliez les pieds complètement.
- Abra las patas de la mesa extensible hasta que se detengan con firmeza en posición.
- Раскройте ножки широкого стола до упора.

3

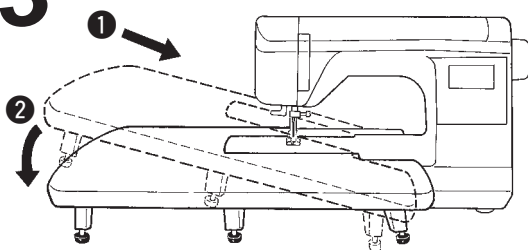



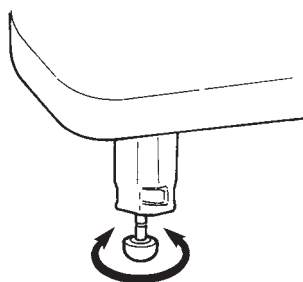

- Assemble Wide Table to sewing machine body.
Attach it to free arm of sewing machine.
- Assemblez la rallonge avec la machine.
Attachez la au bras libre.
- Monte la mesa extensible en el cuerpo de la máquina de coser.
Únalo al brazo libre de la máquina de coser.
- Присоедините широкий стол к корпусу машины.
Закрепите его на П-образной платформе.



4







- Adjust the height of legs so that the top surface of Wide Table is the same height of sewing machine body.
- Ajustez la hauteur des pieds afin que surface de la rallonge soit à la même hauteur que le plateau de la machine.
- Ajuste la altura de las patas de modo que la parte superior de la mesa extensible esté a la misma altura que el cuerpo de la máquina de coser.
- Отрегулируйте высоту ножек широкого стола, чтобы его поверхность располагалась на уровне корпуса машины.

 Attention	* Don't put any heavy materials on the Wide Table. * Don't move sewing machine with Wide Table attached.
 Attention	* Ne pas mettre d'objet lourd sur la rallonge. * Ne pas bouger la machine avec la rallonge installée.
 Atención	* No coloque materiales pesados en la mesa extensible. * No mueva la máquina de coser con la mesa extensible instalada.
 Внимание	* не размещайте тяжелые предметы на широком столе. * не перемещайте машину с закрепленным широким столом.

Blind stitch / Point invisible / Puntada invisible / Потайной шов

 	Pattern No. / Prog. No. N° de patrón / Образец №	Practical 07, 18 (Light-weight material) Practical 07, 18 (matière légère) Práctico 07, 18 (material fino) практический 07, 18 (легкие материалы)
	Presser foot / Pied presseur Prensatelas / Прижимная лапка	Blind stitch presser foot (D) / Pied presseur invisible (D) Prensatelas para puntada invisible (D) / прижимная лапка для потайной строчки (D)

 Attention	Turn OFF the power switch before replacing the presser foot.
 Attention	Eteindre la machine avant de remplacer le pied presseur.
 Atención	Apague la máquina antes de sustituir el prensatelas.
 Внимание	Перед заменой прижимной лапки отключите машину от электросети.

■ Folding fabrics / Tissu repliés / Doblado del tejido / Сгибание ткани

1

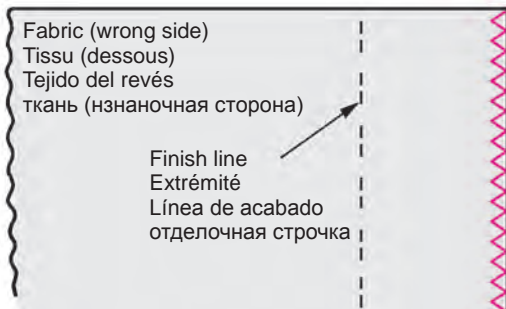

● **Sewing overcasting stitches on the edge of fabric.**

- Refer to pages 59 and 60 for overcasting stitches.

● **Point de surjet sur le bord d'un tissu.**

- Voir pages 59 et 60.

● **Coser puntadas de sobrehilado en el borde del tejido.**

- Consulte las páginas 59 y 60 para saber más sobre las puntadas de sobrehilado.

● **Выполните обметку края ткани.**

- См. стр. 59 - 60 – краеобметочная строчка.

2

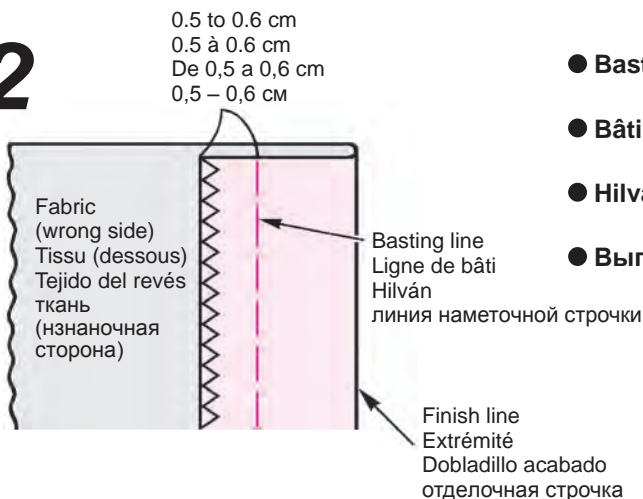

● **Basting.**

● **Bâtir.**

● **Hilvanado.**

● **Выполните наметку.**

3

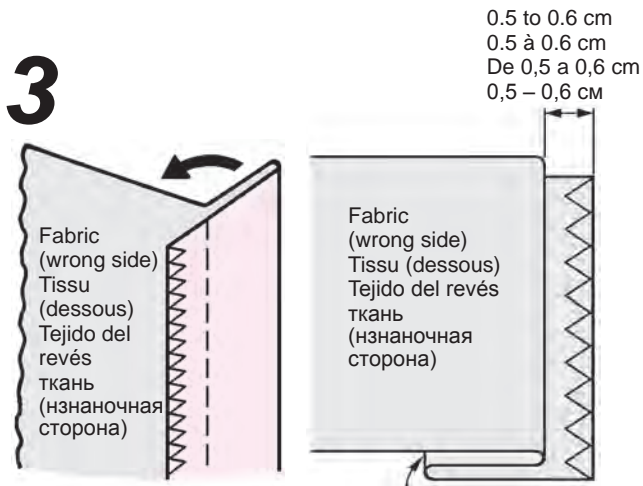

Finish line / Extrémité / Doblado acabado / отделочная строчка

● **Fold from basting line.**

Leave 0.5 to 0.6 cm.

● **Pliez à partir de la ligne de bâti.**

Laissez 0.5 à 0.6 cm.

● **Doblado desde el hilván.**

Deje de 0,5 a 0,6 cm.

● **Сложите ткань по линии наметки.**

Оставьте 0,5 – 0,6 см.

4

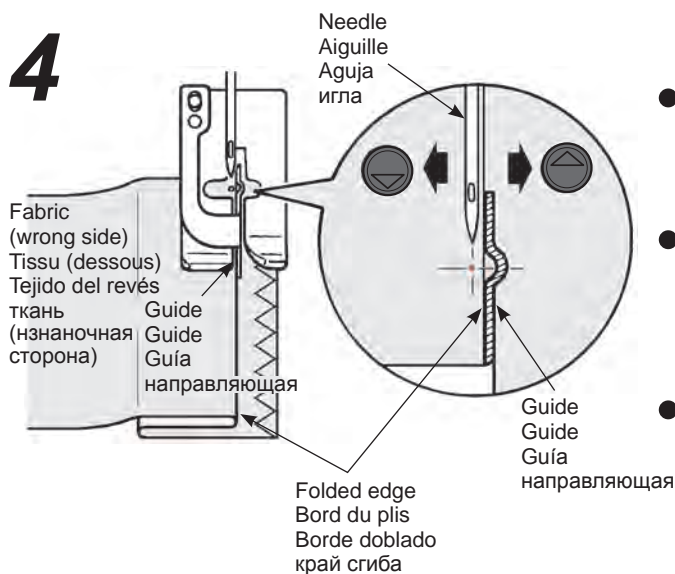

● **Align the guide of the presser foot with the folded edge. Turn the hand wheel and adjust with the zigzag width adjusting dial so that stitches reach the folded edge.**

* Pay attention so that needle will not hit the presser foot.

● **Alignez le guide avec le bord du plis. Tournez le volant et réglez la largeur du zigzag afin que l'aiguille pique le bord du plis.**

* Attention à ce que l'aiguille ne tape pas le pied presseur.

● **Alinee la guía del prensatelas con el borde doblado. Gire el volante y realice el ajuste con el selector de ajuste de anchura de zigzag, de modo que las puntadas lleguen al borde doblado.**

* Preste atención a que la aguja no golpee el prensatelas.

● **Выровняйте край сгиба ткани по направляющей прижимной лапки. Поверните маховик и отрегулируйте ширину строчки зигзаг при помощи регулировочного диска таким образом, чтобы стежки достигали до края сгиба.**

* Перед началом выполнения строчки проверьте, чтобы игла не ударялась о прижимную лапку.

5

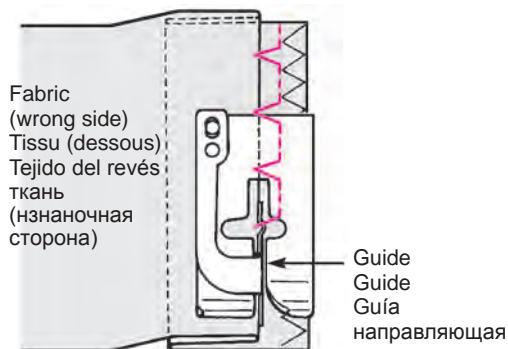

● **Position the folded edge against the guide and sew.**

● **Placez le bord du plis contre le guide et commencez à coudre.**

● **Coloque el borde doblado contra la guía y cosa.**

● **Расположите край сгиба напротив направляющей и выполняйте строчку.**

6

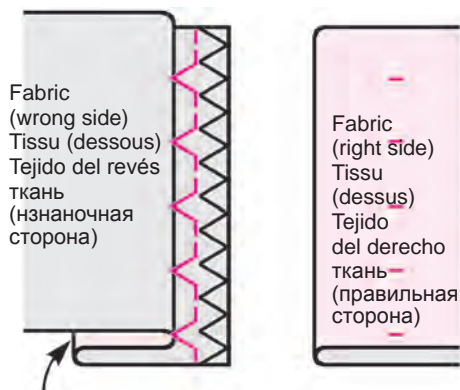

Finish line / Extrémité / Doblado acabado / отделочная строчка

● **Turn over the fabric after sewing.**

● **Après la fin de la couture retournez le tissu.**

● **Después de coser, dé la vuelta al tejido.**

● **После выполнения строчки переверните ткань.**

■ **When changing the needle entry point / Modification du point de pénétration de l'aiguille**
Cambiar el punto de entrada de la aguja / Для изменения позиции контакта иглы с тканью

1. If the stitches reach too far beyond the folded edge
 1. Si le point va au delà du bord du plis
 1. Si las puntadas sobrepasan demasiado el borde doblado
 1. Если стежки сильно выходят за пределы края сгиба

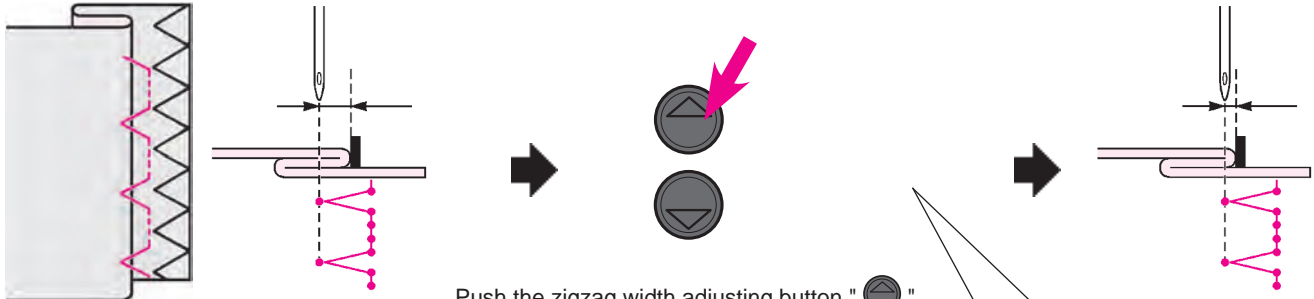

Push the zigzag width adjusting button "  ".

Appuyez sur "  " du bouton de réglage de la largeur du zigzag.

Pulse el botón "  " de ajuste de anchura de zigzag.

Нажмите кнопку регулировки ширины строчки зигзаг «  ».

Turn the handwheel to check the needle entry point. When adjusting, make sure the needle is in the up position.

Tournez le volant afin de contrôler le point de pénétration de l'aiguille. Lors de ce réglage l'aiguille doit être en position haute.

Gire el volante para comprobar el punto de entrada de la aguja. Al ajustarlo, asegúrese de que la aguja esté en posición levantada.

Поверните маховик и определите точку контакта иглы с тканью. Во время регулировки игла должна быть поднята.

2. If the stitches fail to reach the folded edge
 2. Si le point n'arrive pas jusqu'au bord du plis
 2. Si las puntadas no llegan al borde doblado
 2. Если стежки не достают до края сгиба.

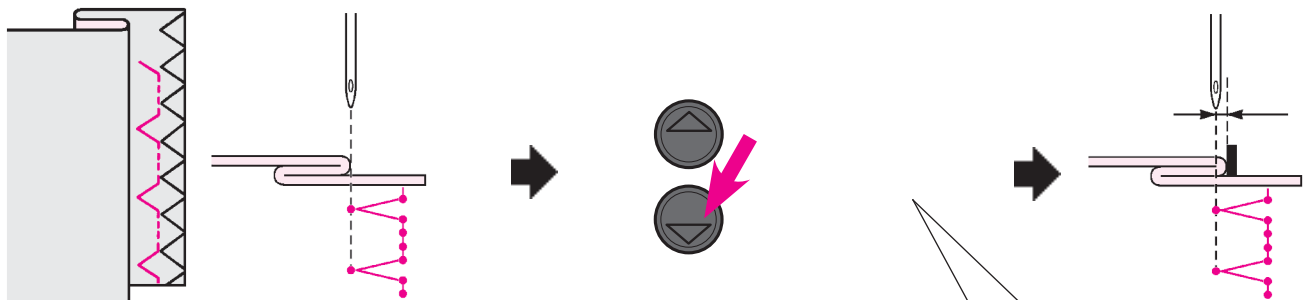

Push the zigzag width adjusting button "  ".

Appuyez sur "  " du bouton de réglage de la largeur du zigzag.

Pulse el botón "  " de ajuste de anchura de zigzag.

Нажмите кнопку регулировки ширины строчки зигзаг «  ».

Turn the handwheel to check the needle entry point. When adjusting, make sure the needle is in the up position.



Tournez le volant afin de contrôler le point de pénétration de l'aiguille. Lors de ce réglage l'aiguille doit être en position haute.





Gire el volante para comprobar el punto de entrada de la aguja. Al ajustarlo, asegúrese de que la aguja esté en posición levantada.

Поверните маховик и определите точку контакта иглы с тканью. Во время регулировки игла должна быть поднята.

Inserting zippers / Insertion de fermeture à glissière

Colocación de cremalleras / Вшивание застёжки-молнии

 	Pattern No. / Prog. No. Nº de patrón / Образец №	Practical 00 / Practical 00 Práctico 00 / практический 00
	Presser foot Pied presseur Prensatelas Прижимная лапка	Zipper presser foot (B) Pied fermeture à glissière (B) Cremalleras (B) прижимная лапка для строчки зигзаг (B)

 Attention	Turn OFF the power switch before replacing the presser foot.
 Attention	Eteindre la machine avant de remplacer le pied presseur.
 Atención	Apague la máquina antes de sustituir el prensatelas.
 Внимание	Перед заменой прижимной лапки отключите машину от электросети.

Zippers are set in two different ways: by inserting into the side seam of the garment and by centering in position.

* **Make sure to use center needle position (Stitch pattern No. Practical 00).**

La pose de fermeture à glissière se fait de 2 façons: par insertion dans la couture du vêtement et en centering in position.

* **Assurez vous que la position de l'aiguille est au centre (Programme No. Practical 00).**

Las cremalleras se colocan de dos formas diferentes: insertadas en la costura lateral de la prenda y centradas.

* **Asegúrese de utilizar la aguja en posición central (Nº de patrón de costura Práctico 00).**

Вшить застёжку-молнию можно двумя способами: внахлест или по встык.

* **Убедитесь, что игла расположена по центру (образец строчки № практический 00).**

■ Preparation before attaching zipper / Préparation avant la pose de la fermeture à glissière Preparación antes de colocar la cremallera / Подготовка к пришиванию застёжки-молнии

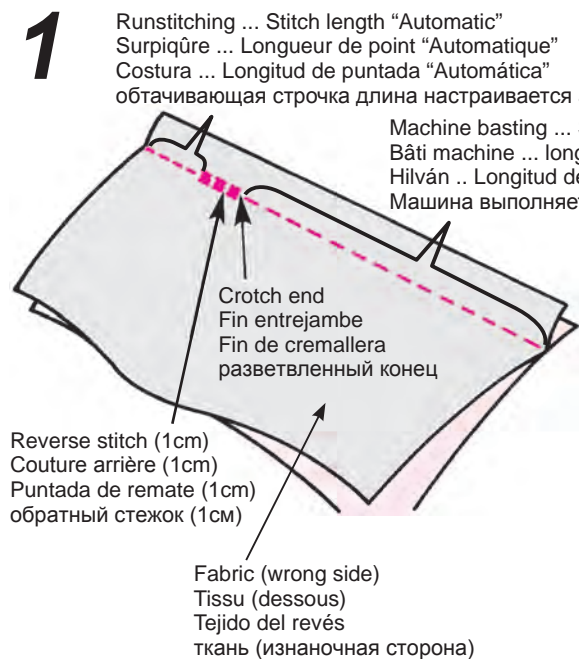

● Use the standard presser foot (A) to sew.

Place the fabrics face-to-face. Check the runstitching length and the length of the zipper to be inserted. Machine baste the zipper onto the fabrics.

Machine basting = zipper opening length + 1 cm

● Utilisez le pied presseur standard (A) pour coudre.

Placez la matière face-à-face. Contrôlez la longueur de la surpiqûre et celle de la fermeture à insérer. La machine bâte la fermeture sur le tissu.

Bâti machine = longueur d'ouverture de la fermeture + 1 cm

● Use el prensatelas estándar (A) para coser.

Coloque los tejidos cara con cara. Compruebe la longitud de costura y la de la cremallera que debe colocarse. Hilvane la cremallera en los tejidos.

Hilván = longitud de apertura de la cremallera + 1 cm

● Используйте стандартную прижимную лапку (A).

Поместите детали изделия лицом к лицу. Проверьте длину обтачивающей строчки и длину вшиваемой застёжки- молнии. Машина начнет приметывать застёжку-молнию к ткани.

**Машина выполняет обтачивающую строчку =
длина застёжки-молнии + 1 см**

2

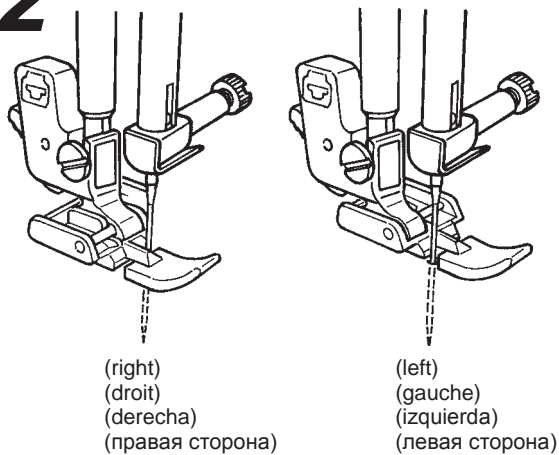

● **Attach the zipper presser foot (B) to the machine.**

When sewing the left side of the zipper, place the zipper under the right portion of the zipper presser foot. When sewing the right side of the zipper, place the zipper under the left portion of the foot.

● **Installation sur la machine du pied presseur pour la pose de fermeture à glissière (B).**

Lors de la couture du côté gauche de la fermeture à glissière, mettez la fermeture à glissière sous la partie droite du pied. Lors de la couture du côté droit de la fermeture à glissière, mettez la fermeture à glissière sous la partie gauche du pied.

● **Instale el prensatelas para cremalleras (B) en la máquina.**

Cuando cosa el lado izquierdo de la cremallera, coloque la cremallera debajo de la parte derecha del prensatelas para cremalleras. Cuando cosa el lado derecho de la cremallera, coloque la cremallera debajo de la parte izquierda del prensatelas.

● **Установите на машину прижимную лапку (B).**

Во время пришивания левой стороны застежки-молнии поместите застежку-молнию под правую сторону прижимной лапки зигзаг. Во время пришивания правой стороны застежки-молнии поместите застежку-молнию под левую сторону прижимной лапки зигзаг.

■ **Lapped insertion / Insertion latérale**

Colocación recubierta / Втачивание застежки-молнии внахлест

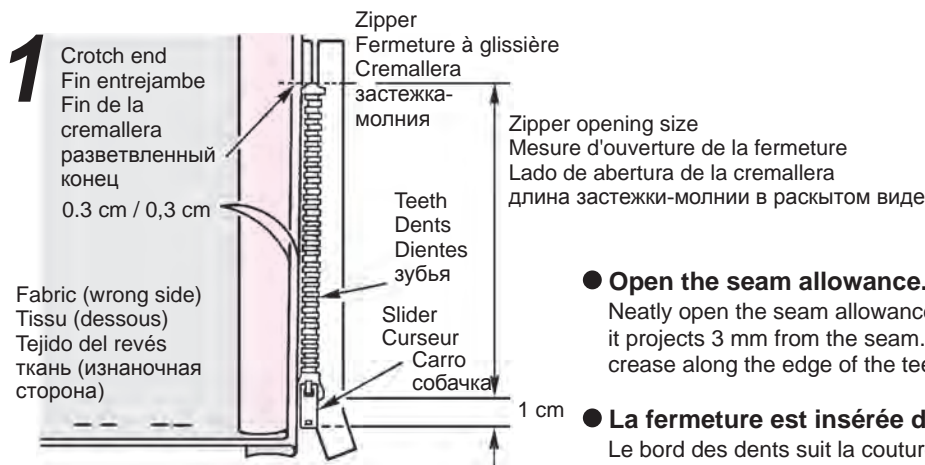

● **Open the seam allowance.**

Neatly open the seam allowance. Adjust the back seam allowance so that it projects 3 mm from the seam. Press with an iron to make a crease. Fit the crease along the edge of the teeth.

● **La fermeture est insérée dans la couture du vêtement.**

Le bord des dents suit la couture. Coudre la fermeture du bas vers le haut au bord de la partie à rabattre. Faire un plis à l'aide d'un fer à repasser.

● **Abra el margen de costura.**

Abra bien el margen de costura. Ajuste el margen de costura posterior, de forma que salga 3 mm de la costura. Pase la plancha para formar un doblez. Ajuste el doblez a lo largo del borde de los dientes.

● **Отверните край изделия.**

Аккуратно отверните край изделия (припуск). Отступите от края сгиба около 3 мм. Отутюжьте линию сгиба, чтобы образовалась стрелка (складка). Расположите складку вдоль линии зубьев застежки-молнии.

2

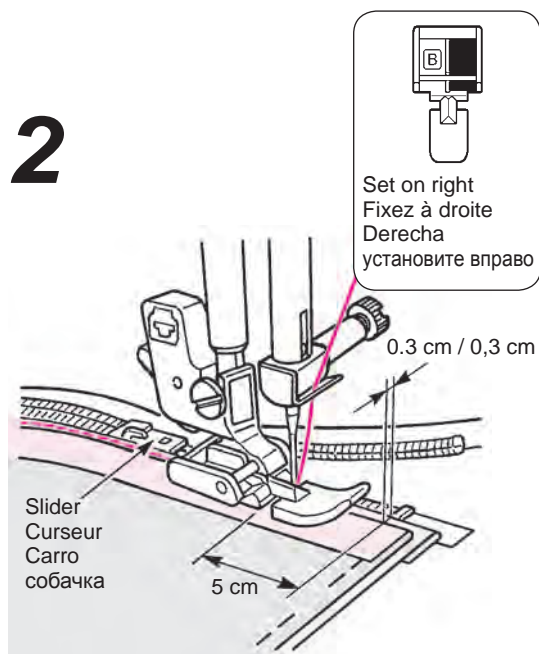

● **Sew the zipper tape on the seam allowance from bottom to top.**

Fitting the edge of the zipper presser foot along the edge of the zipper teeth, sew the zipper tape on the seam allowance. At the slider part of the zipper, stop the machine at 5 cm (2 inches) before the slider. Move the slider to the far side of the presser foot and sew the zipper until its top end is reached.

● **Cousez la bande de la fermeture à glissière de bas en haut.**

Positionnez le bord du pied le long du bord des dents de la fermeture à glissière, puis cousez la bande de la fermeture à glissière. Arrêtez de coudre à 5cm du curseur. Puis mettez le curseur à l'opposé du du pied afin de pouvoir terminer votre couture.

● **Cosa la cinta de la cremallera en el margen de costura, de abajo arriba.**

Ajustando el borde del prensatelas para cremalleras a lo largo de los dientes de la cremallera, cosa la cinta de la cremallera en el margen de costura. En la parte del carro, detenga la máquina a 5 cm antes del carro. Mueva el carro al lado más alejado del prensatelas y cosa la cremallera hasta que llegue al extremo superior.

● **Притачайте застежку-молнию к складке снизу доверху**

Выровняйте край прижимной лапки зигзаг по линии складки. Остановите строчку за 5 см (2 дюйма) до собачки. Переместите собачку вверх, как можно дальше от собачки и притачайте застежку-молнию до конца.

3

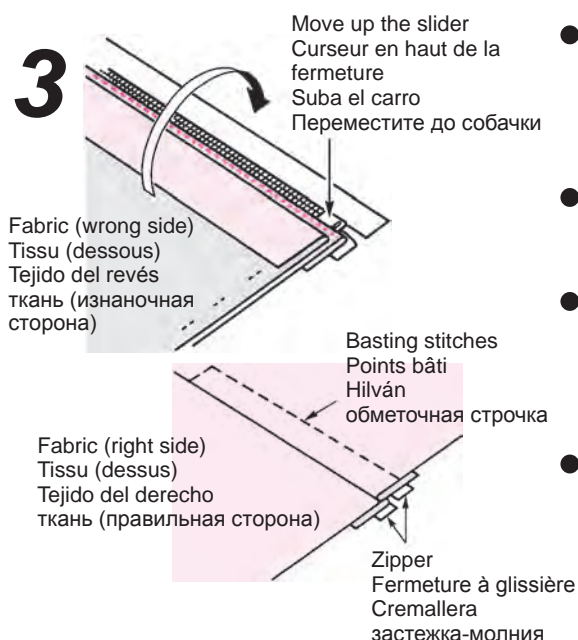

● **Put the fabric over the zipper.**

Baste the zipper and set it on the fabric.

* Baste the zipper tape with the fabric with hand basting stitches. Move the slider to the top of the zipper. Put the fabric over the zipper and perform basting.

● **Mettez le tissu au-dessus de la fermeture.**

* Bâissez la fermeture au vêtement depuis le dessous à travers la bande de la fermeture. Mettez le curseur en haut de la fermeture.

● **Coloque el tejido encima de la cremallera.**

Hilvane la cremallera y colóquela en el tejido.

* Hilvane la cinta de la cremallera con el tejido con puntadas de hilvanado a mano. Mueva el carro a la parte superior de la cremallera. Coloque el tejido encima de la cremallera y realice el hilvanado.

● **Разместите ткань на застежке-молнии.**

Приметайте застежку-молнию к ткани.

* Приметайте застежку-молнию к ткани вручную. Переместите собачку вверх до упора. Поместите ткань на застежку-молнию и стачайте.

4

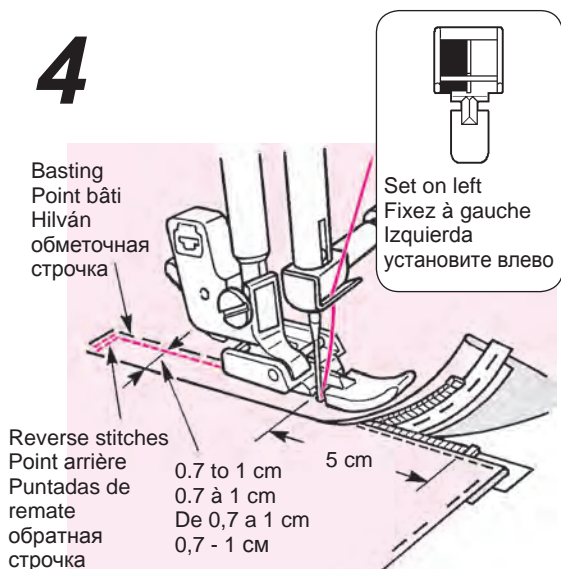

● **Sew reverse stitches and sew the right-hand side.**

After sewing reverse stitches, set the left hand side of the zipper presser foot to the zipper teeth. Sew until 5 cm (2 inches) of the zipper end. Undo the basting stitches and move the slider to the far end of the presser foot. Then sew the rest of the way.

● **Faites des points en marche arrière et et cousez la partie droite.**

Après avoir fait des points en marche arrière, installer le pied sur sa partie gauche. Puis cousez jusqu'à 5cm de la fin de la fermeture à glissière. Décousez les coutures de bâti puis terminez votre couture.

● **Realice puntadas de remate y cosa el lado derecho.**

Después de realizar puntadas de remate, ajuste el lado izquierdo del prensatelas para cremalleras en los dientes de la cremallera. Cosa hasta llegar a 5 cm del final de la cremallera. Deshaga el hilván y mueva el carro al extremo más alejado del prensatelas. A continuación, cosa el resto.

● **Выполните обратную строчку и притачайте правую сторону застежки-молнии.**

После выполнения обратной строчки выровняйте левую сторону прижимной латки по линии зубьев застежки-молнии. Остановите строчку за 5 см (2 дюйма) до конца застежки-молнии. Снимите ручную наметку и переместите собачку как можно дальше от прижимной лапки. Выполните строчку до конца.

■ Centered insertion / Insertion centrale / Colocación centrada / Втачивание застежки-молнии встык

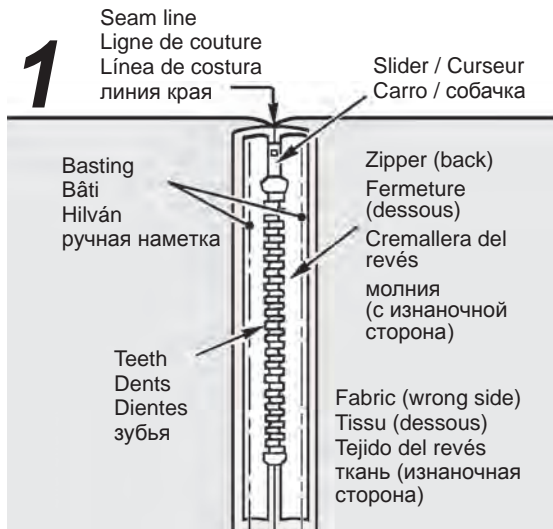

● **Baste zipper and garment body.**

Open the seam allowance. Fit the teeth of the zipper at the end of the seam line and perform basting by hand. Pull the slider tab to the up side.

● **Bâtissez la fermeture avec le tissu.**

Positionnez les dents de la fermeture au bord de la ligne de couture et faites des points de bâti à la main. Placez le curseur en haut de la fermeture.

● **Hilvane la cremallera a la prenda.**

Abra el margen de costura. Haga coincidir los dientes de la cremallera con el final de la línea de costura y realice el hilvanado a mano. Tire de la lengüeta del carro hacia arriba.

● **Приметайте застежку-молнию к изделию.**

Отверните край изделия. Выровняйте зубья застежки-молнии по линии сгиба и приметайте застежку-молнию вручную. Переместите собачку вверх.

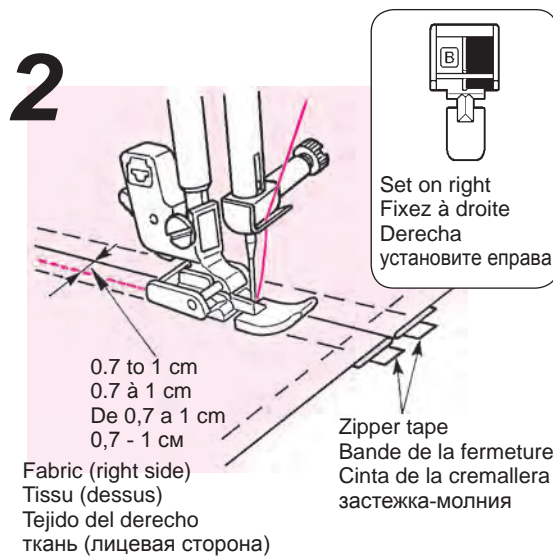

● **Sew the left part of the zipper on the seam allowance from the bottom of the opening to the top.**

Sew 0.7 to 1 cm from the seam line.

● **Cousez la partie gauche de la fermeture du bas de la fermeture vers le haut.**

Cousez entre 0.7 à 1 cm de la couture.

● **Cosa la parte izquierda del margen de costura de la parte inferior de la abertura hasta arriba.**

Cosa a una distancia de 0,7 a 1 cm de la línea de costura.

● **Притачайте левую сторону застежки-молнии к краю изделия, начиная с нижней части молнии вверх.**

Отступите 0,7-1 см от линии сгиба.

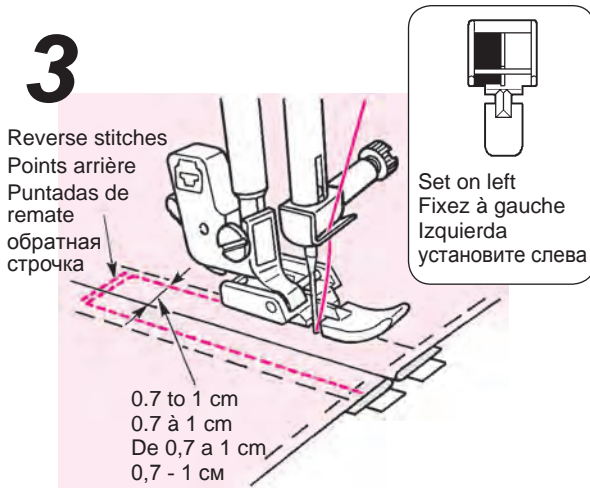

● **Sew the right part of the zipper.**

Sew reverse stitches a few times. Sew the other side 0.7 to 1 cm from the seam line.

● **Cousez la partie droite de la fermeture.**

Faites quelques points en marche arrière. Cousez l'autre côté entre 0.7 à 1 cm de la couture.

● **Cosa la parte derecha de la cremallera.**

Realice unas cuentas puntadas de remate. Cosa el otro lado a una distancia de 0,7 a 1 cm de la línea de costura.

● **Притачайте правую сторону застежки-молнии.**

Выполните несколько обратных стежков. Притачайте правую сторону застежки-молнии, отступив 0,7-1 см от линии сгиба.

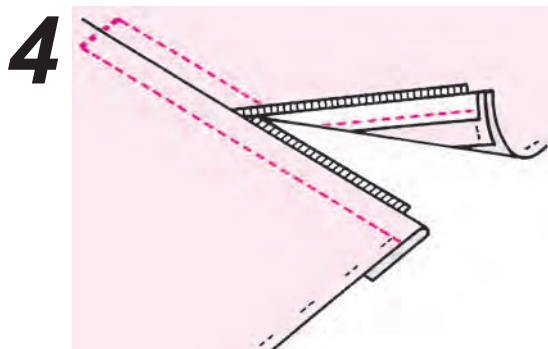

● **Undo only the basting stitches.**

● **Décousez les coutures de bâti.**



● **Deshaga sólo el hilván.**





● **Удалите ручную наметку.**

How to use the quilt guide / Comment utiliser le guide pour le matelassage

Usa de la guía para acolchar /

Как использовать направляющую для квилтинга

 	Pattern No. / Prog. No. N° de patrón / Образец №	Practical 00, 03 / Practical 00, 03 Práctico 00, 03 / практический 00, 03
	Presser foot / Pied presseur Prensatelas / Прижимная лапка	Standard presser foot (A) Pied presseur standard (A) Prensatelas estándar (A) стандартная прижимная лапка (A)

 Attention	Turn OFF the power switch before replacing the presser foot.
 Attention	Eteindre la machine avant de remplacer le pied presseur.
 Atención	Apague la máquina antes de sustituir el prensatelas.
 Внимание	Перед заменой прижимной лапки отключите машину от электросети.

1

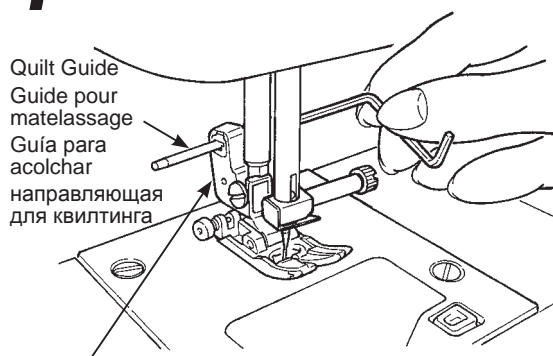

Presser foot holder
 Support pied presseur
 Soporte del prensatelas
 держатель прижимной лапки

- Insert the quilt guide into the groove of the presser foot holder.
- Insérez le guide dans la fente du support du pied presseur.
- Inserte la guía para acolchar en la ranura del soporte del prensatelas.
- Вставьте направляющую для квилтинга в паз держателя прижимной лапки.

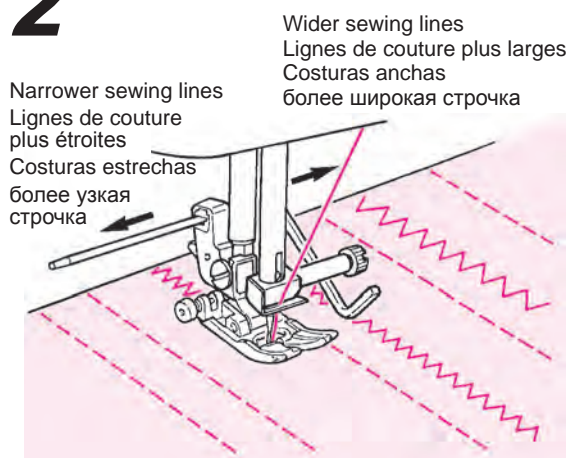

2







- Sew while tracing the stitches with the tip of the quilt guide.
Distance between sewing lines can be adjusted freely.
- Cousez en vous guidant avec la pointe du guide.
L'écartement entre les lignes de couture peut être ajusté.
- Cosa mientras traza las puntadas con la punta de la guía para acolchar.
La distancia entre las líneas de costura puede ajustarse libremente.
- Выполните строчку и контролируйте стежки по кончику направляющей.
Промежуток между строчками можно задать произвольно.

Stitch in ditch quilting / Matelassage avec effet relief

Acolchado con puntada con guía central / Объемный квилтинг

 	Pattern No. / Prog. No. N° de patrón / Образец №	Practical 00 / Practical 00 Práctico 00 / практический 00
	Presser foot Pied presseur Prensatelas Прижимная лапка	Edge sewing presser foot (R) Pied presseur avec guide bord (R) Prensatelas para bordes (R) прижимная лапка для обметывания краев ткани (R)

 Attention	Turn OFF the power switch before replacing the presser foot.
 Attention	Eteindre la machine avant de remplacer le pied presseur.
 Atención	Apague la máquina antes de sustituir el prensatelas.
 Внимание	Перед заменой прижимной лапки отключите машину от электросети.

This is for quilting the edge of patchworks and appliqués.

The machine will sew the lower (thinner) side of the fabric layers. As a result, the stitches will not be noticeable and have an effect to make the design look three dimensional or emphasized.

C'est pour matelasser le bord d'un patchwork.

La machine va coudre la partie inférieure (la plus fine) du tissu.

De ce fait, les points seront imperceptibles et cela aura pour effet de donner un effet en trois dimensions (effet relief).

Esta costura se utiliza para acolchar el borde de patchwork y aplicaciones.

La máquina cose el lado inferior (más fino) de las capas de tejido.

Como resultado, las puntadas no serán apreciables y permitirán que el diseño tenga un efecto tridimensional o resaltado.

Эта строчка используется для обтачивания краев изделий пэчворка и аппликаций. Машина стачивает нижнюю (более тонкую) сторону слоя ткани. В результате шов незаметен и создает впечатление трехмерного или объемного изображения.

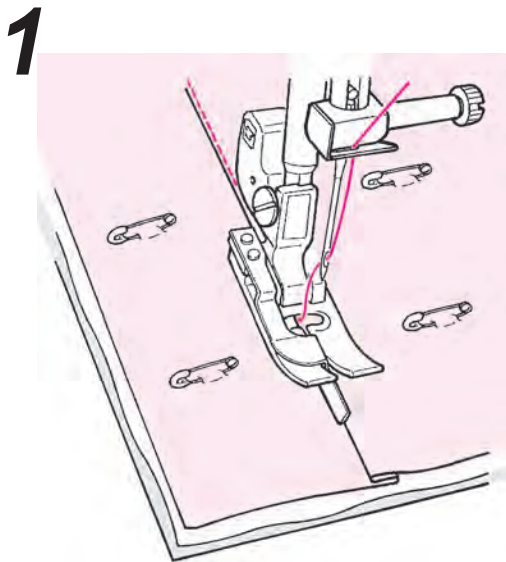

- Put the top layer of fabric with patchwork and/or appliqué, quilting cotton and bottom layer of fabric together by pin or basting stitches.
- Assemblez la couche supérieure du patchwork et /ou appliqué, avec du coton à matelasser et la couche inférieure de votre ouvrage avec des épingles ou des points de bâti.
- Una la capa superior de tejido con patchwork y/o aplicaciones, la fibra de acolchar y la capa inferior de tela con alfileres o hilván.
- Сложите верхний слой ткани с пэчворком и/или аппликацией, хлопчатобумажную прокладку для квилтинга и нижний слой ткани вместе и скрепите их булавкой или наметкой.

2

- **Put the guide of the presser foot along with the crease and sew.**

The needle enters behind the guide, so that the edge of the crease can be sewn.

- **Mettez le guide du pied presseur le long du plis et cousez.**

L'aiguille pénètre derrière le guide, afin que le bord du plis soit cousu.

- **Coloque la guía del prensatelas a lo largo del pliegue y cosa.**

La aguja entra detrás de la guía, de modo que puede coserse el borde del pliegue.

- **Выровняйте направляющую прижимной лапки по линии сгиба и начинайте выполнять строчку.**

Игла входит в ткань позади направляющей, так что можно стачать край сгиба.

* If the desired points can not be sewn, adjust the needle position.

Needle position change: refer to page 54

* Si le point désiré n'est pas obtenu, ajustez la position de l'aiguille.

Changement de position de l'aiguille: voir page 54

* Si no pueden coserse puntos deseados, ajuste la posición de la aguja.

Para cambiar la posición de la aguja, consulte la página 54.

* Если невозможно выполнить строчку в желаемых позиции ях, отрегулируйте положение иглы.

О том, как изменить положение иглы см. стр. 54.

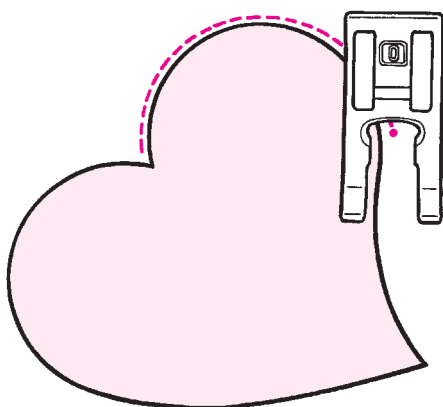

- ★ **Curved concealed quilting**

Use manual buttonhole presser foot (I) or the open toe presser foot (O). Sew curves by lifting the presser foot and changing the direction very often. Also this can be done by free motion with the quilt presser foot. (Refer to page 101.)

- ★ **Matelassage en courbe**

Utilisez le pied pour boutonnière manuelle (I) ou le pied ouvert (O). Cousez en relevant le pied presseur et en changeant souvent de direction. Cette opération peut aussi être réalisée en matelassage libre (Voir page 101.)

- ★ **Acolchado oculto curvado**





Utilice el prensatelas para ojales manuales o el (I) prensatelas de aplicación abierto (O). Para coser las curvas, levante el prensatelas y cambie la dirección con frecuencia. También puede realizar esto con libre movimiento y la ayuda del prensatelas para acolchar. (Consulte la página 101.)

- ★ **Потайная изогнутая строчка для квилтинга**

Используйте прижимную лапку для выметывания пуговичных петель вручную (I) или открытую прижимную лапку (O). Выполняйте изгибы, поднимая прижимную лапку и меняя направление строчки очень часто. Эту строчку также можно выполнить в технике свободного движения с помощью прижимной лапки для квилтинга (см. стр. 101).

Optional accessory part / Accessoire en option / Accesorios opcionales / Дополнительные аксессуары
Quilting (straight stitch) / Matelassage (point droit)
Acolchado (pespunte recto) / Квилтинг (прямая строчка)

	Pattern No. / Prog. No. N° de patrón / Образец №	Practical 00 / Practical 00 Práctico 00 / практический 00
	Presser foot / Pied presseur Prensatelas / Прижимная лапка	Walking foot (N) / Pied entraineur (N) De doble arrastre (N) шагающая прижимная лапка (N)

 Attention	Turn OFF the power switch before replacing the presser foot.
 Attention	Eteindre la machine avant de remplacer le pied presseur.
 Atención	Apague la máquina antes de sustituir el prensatelas.
 Внимание	Перед заменой прижимной лапки отключите машину от электросети.

Quilting is the process of sewing the top layer of fabric, with quilting cotton in between and a bottom layer of fabric underneath. By using the walking foot, the machine feeds both top and bottom fabrics together at the same time, so fabric shifting is eliminated.

Le matelassage est l'opération de coudre un tissu, sur une couche de coton à matelasser avec en dessous une autre couche de tissu. En utilisant le pied entraineur, l'ouvrage sera entraîné en même temps par dessus et par dessous, ce qui évitera aux différentes couches de tissus de se décaler l'une par rapport à l'autre.

Acolchar es el proceso de coser una capa superior de tejido, con fibra de acolchar en medio y una capa de tejido inferior debajo de ésta. Con el prensatelas de doble arrastre, la máquina recibe los tejidos superior e inferior al mismo tiempo, de modo que el desplazamiento de tejido se elimina.

Квилтинг – процесс стачивания верхнего слоя ткани, промежуточного хлопчатобумажного и нижнего слоя. При помощи шагающей лапки машина перемещает сразу верхний и нижний слой ткани и смещения одного слоя относительно другого не происходит.

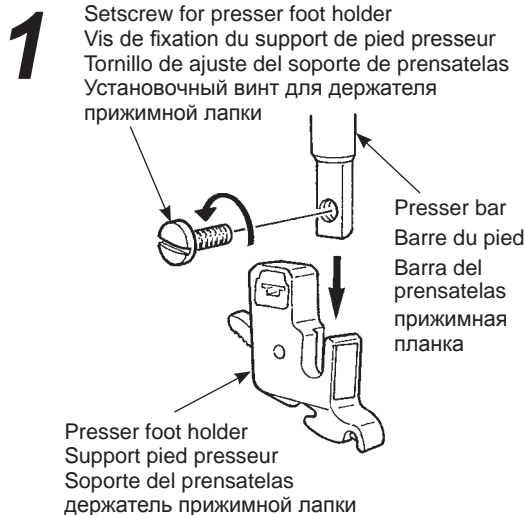

- **Put top layer of fabric with patchwork and/or appliqué, quilting cotton and bottom fabric together by using pin or basting stitches.**
- **Assemblez le couche supérieure, le coton à matelasser et la couche inférieure de tissu avec des épingles ou des points de bâti.**
- **Una la capa superior de tejido con patchwork y/o aplicaciones, la fibra de acolchar y el tejido inferior con alfileres o hilván.**
- **Сложите вместе и скрепите булавкой или наметкой верхний слой ткани, промежуточный хлопчатобумажный и нижний слой.**

2

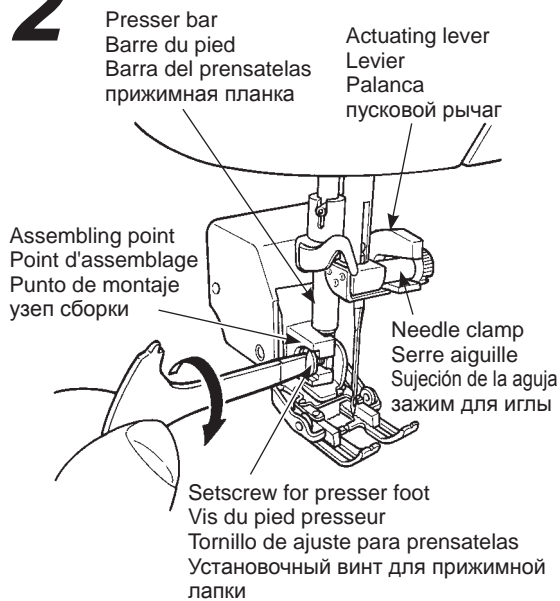

● Assemble the walking foot.

Raise the presser bar. Loosen the setscrew for presser foot holder and remove the presser foot holder. (Refer to page 30)

Set the actuating lever on the needle clamp and insert the assembling point to the presser bar and tighten the setscrew for presser foot.

● Installation du pied entraîneur.

Levez la barre de pied. Dévissez la vis du support pied presseur et ôtez le support pied presseur. (Voir page 30)

Installez le levier sur le serre aiguille et insérez le point d'assemblage à la barre de pied et vissez la vis du pied presseur.

● Monte el prensatelas de doble arrastre.

Suba la barra del prensatelas. Afloje el tornillo de ajuste del soporte del prensatelas y extraiga el soporte del prensatelas (Consulte la página 30) coloque la palanca accionadora en la sujeción de la aguja, inserte el punto de montaje en la barra del prensatelas y apriete el tornillo de ajuste para el prensatelas.

● Соберите шагающую прижимную лапку.

Поднимите прижимную планку. Ослабьте установочный винт держателя прижимной лапки и демонтируйте держатель прижимной лапки (см. стр. 30). Установите пусковой рычаг на зажим для иглы и вставьте узел в прижимную планку, затяните установочный винт прижимной лапки.

3

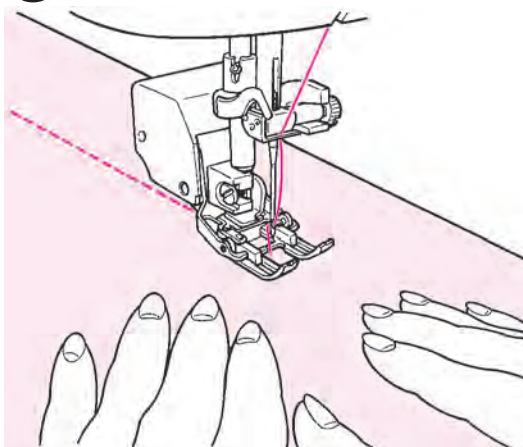

● Place your hands to both sides of the presser foot and sew by pulling the fabrics apart.

* Sew with slow to medium sewing speed.

● Placez vos mains de chaque côté du pied et cousez en poussant la matière.

* Cousez à vitesse réduite

● Coloque las manos a ambos lados del prensatelas y cosa separando los tejidos.





* Cosa a una velocidad lenta o media.

● Поместите руки по обе стороны прижимной лапки и выполняйте строчку, разглаживая ткань.

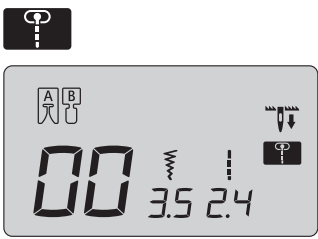
* Шейте на средней или медленной скорости

Optional accessory part / Accessoire en option / Accesorios opcionales / Дополнительные аксессуары
Quilting (free motion) / Matelassage (libre)
Acolchado (libre) / Квилтинг (свободное движение)

	Pattern No. / Prog. No. Nº de patrón / Образец №	Practical 00 / Practical 00 Práctico 00 / практический 00
	Presser foot / Pied presseur Prensateles / Прижимная лапка	Quilt presser foot (Q) / Pied matelassage (Q) Prensateles de acolchar (Q) прижимная лапка для квилтинга (Q)

 Attention	Turn OFF the power switch before replacing the presser foot.
 Attention	Eteindre la machine avant de remplacer le pied presseur.
 Atención	Apague la máquina antes de sustituir el prensateles.
 Внимание	Перед заменой прижимной лапки отключите машину от электросети.

It is called free motion quilting when moving the fabrics freely towards any directions without using the feed dog of sewing machine. When the feed dog is lowered (drop feed condition), it is possible to sew various curves and/or any directions by moving the fabrics by hands.

On appelle matelassage libre quand on bouge librement la matière dans tous les sens sans utiliser la griffe de la machine. Quand la griffe est abaissée (drop feed), il est possible de coudre en courbes et/ou dans toutes les directions en dirigeant le tissu avec les mains.

Se denomina acolchado libre cuando se mueve el tejido libremente hacia cualquier dirección sin utilizar los dientes de la máquina de coser. Cuando se bajan los dientes (con el selector de arrastre arriba/abajo), es posible coser curvas o diferentes direcciones moviendo los tejidos con las manos.

Техника, при которой ткань свободно движется в любом направлении без участия механизма подачи ткани, называется техникой свободного движения. Когда зубчатая рейка опущена (положение зубчатого двигателя ткани), возможно шить по различным изогнутым линиям и/или в любом направлении, перемещая ткань вручную.

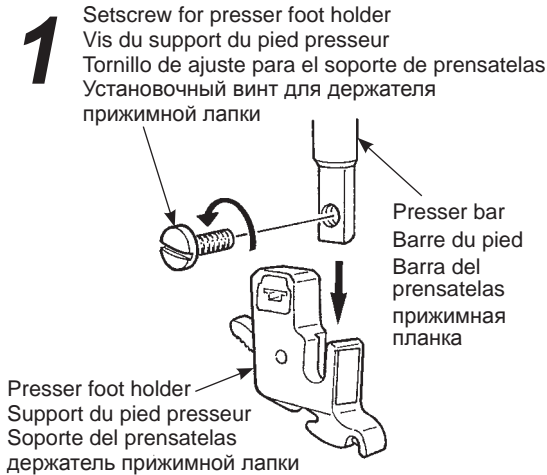

- **Put top layer of fabric with patchwork and/or appliqué, quilting cotton and bottom fabric together by using pin or basting stitches.**
- **Mettez la couche supérieure du patchwork et/ou appliqué, le coton de matelassage et la partie inférieure ensemble à l'aide d'épingles ou de points de bâti.**
- **Una la capa superior de tejido con patchwork y/o aplicaciones, la fibra de acolchar y el tejido inferior con alfileres o hilván.**
- **Сложите вместе и скрепите булавкой или наметкой верхний слой ткани, промежуточный хлопчатобумажный и нижний слой.**

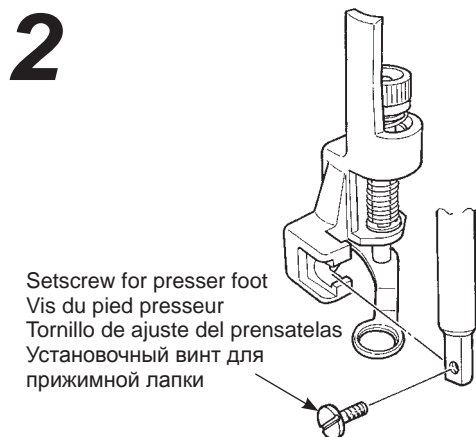

- **Assemble the quilt presser foot.**
 Raise the presser bar. Loosen the setscrew for presser foot holder and remove the presser foot holder. (Refer to page 30)
 Set the quilting foot and tighten the setscrew for presser foot.
- **Installez le pied matelassage.**
 Levez la barre du pied. Dévissez la vis du support du pied presseur et enlevez le support du pied. (Voir page 30)
 Installez le pied matelassage et vissez la vis du pied presseur.
- **Monte el prensateles para acolchar.**
 Suba la barra del prensateles. Afloje el tornillo de ajuste para el soporte del prensateles y extraiga el soporte del prensateles (consulte la página 30).
 Coloque el prensateles para acolchar y apriete el tornillo de ajuste del prensateles.
- **Соберите шагающую прижимную лапку.**
 Поднимите прижимную планку. Ослабьте установочный винт держателя прижимной лапки и демонтируйте держатель прижимной лапки (см. стр. 30).
 Установите прижимную лапку для квилтинга и затяните установочный винт прижимной лапки.

3

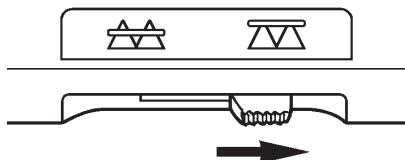

- **Move the drop feed knob to the right hand side.**
Feed dog is now down.
- **Positionnez à droite le curseur qui permet l'escamotage de la griffe.**
La griffe est maintenant en position basse.
- **Mueva el selector de arrastre arriba/abajo hacia la derecha.**
Los dientes se bajarán.
- **Переместите ручку зубчатого двигателя ткани вправо.**
Зубчатая рейка теперь находится внизу.

4

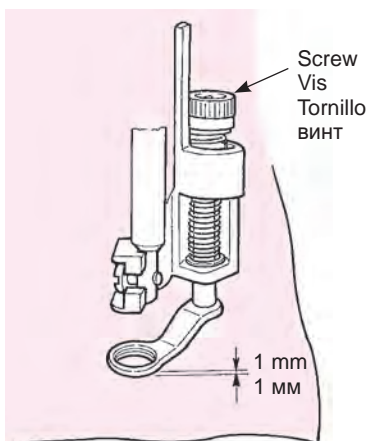

5

- **Place the fabric underneath the presser foot and lower the presser foot.**
- **Placez le tissu sous le pied presseur puis abaissez le pied presseur.**
- **Coloque el tejido debajo del prensatelas y baje el prensatelas.**
- **Поместите ткань под прижимную лапку и опустите прижимную лапку.**
- **Adjust the height of presser foot according to the thickness of the fabrics by screw. When the height is 1mm from the surface of the fabrics, it will be easier to move the fabrics without interference.**
- **Ajustez, grâce à la vis, la hauteur du pied presseur en fonction de l'épaisseur du tissu. Quand la hauteur est à 1mm de la surface du tissu, cela sera plus facile de faire bouger le tissu.**
- **Ajuste la altura del prensatelas según el grosor del tejido con el tornillo. Cuando la altura sea de 1 mm respecto a la superficie del tejido, será más fácil mover el tejido sin interferencias.**
- **Отрегулируйте высоту прижимной лапки в зависимости от толщины ткани при помощи винта. Если прижимная лапка поднимается на 1 мм над поверхностью ткани, ткань можно переместить легче.**

6

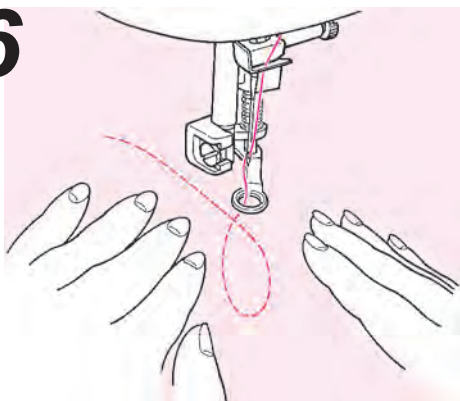

- **Use both hands to hold the fabrics and move it without letting it loose. The target stitch length is about 1.5~2.0mm.**
- **Utilisez vos 2 mains pour maintenir et diriger le tissu sans que celui-ci soit trop lâche. La longueur de point pour cette opération est en général entre 1.5 et 2.0mm.**
- **Utilice las dos manos para retener el tejido y moverlo sin que quede holgado. La longitud ideal de la puntada es de unos 1,5~2,0 mm.**
- **Используйте обе руки, чтобы придерживать ткань и перемещать ее, но не смещать. Длина стежка должна получиться около 1,5 – 2 мм.**

7

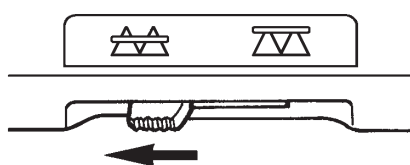

- **When free motion sewing is finished, move the drop feed knob back to the left side.**
The feed dog will be up and engaged at the same time as the machine starts to sew.
- **Quand la couture libre est terminée, positionnez à gauche le curseur qui permet l'escamotage de la griffe.**
La griffe sera en position haute et sera prête pour un nouveau programme de couture.
- **Cuando finalice la costura libre, vuelva a situar el selector de arrastre arriba/abajo a la izquierda.**
Los dientes se elevarán y se engranarán cuando la máquina vuelva a coser.
- **Когда закончена строчка в технике свободного движения, переместите зубчатую рейку обратно влево.**
Зубчатая рейка примет верхнее положение и начнет работать, как только машина начнет выполнять строчку.

Tips / Astuces / Consejos / Советы

● How to lock stitches

1. At sewing start, pull up the bobbin thread on the top layer of the fabric, hold both needle and bobbin threads together and sew 3 stitches on the same point. After that move fabrics as you wish. In this way, stitches on the wrong side of the fabrics look neat.
2. At sewing-end sew 3 stitches on the same point and stop.

● How to sew stitches with the same stitch length

1. When the foot controller is used, the fabrics can be guided by both hands and you can move the fabrics freely.
2. Set the speed controller to medium or medium low first, press the foot controller completely and move the fabrics.
 - if stitches become too large, set the speed controller to "faster"
 - if stitches become too small, set the speed controller to "slower".

● Comment faire des points de sécurité

1. Au départ de la couture, tirez le fil de la canette au dessus du tissu, tenez ensemble le fil de la canette et de l'aiguille et faites 3 points sur les points de départ. Ensuite bougez le tissu comme vous le souhaitez. De cette façon, les points sur le verso du tissu seront nets.
2. A la fin de la couture faites 3 points sur les points de départ puis arrêtez.

● Comment faire des points de la même longueur

1. Quand on utilise le rhéostat, le tissu peut être guidé avec les 2 mains ce qui permet une plus grande précision.
2. Réglez d'abord la machine en vitesse moyenne, et ensuite appuyez à fond sur le rhéostat et bougez le tissu.
 - si les points sont trop grand, réglez la machine sur une vitesse plus rapide
 - si les points sont trop petit, réglez la machine sur une vitesse plus lente.

● Cómo realizar puntadas de seguridad

1. Cuando empiece a coser, tire del hilo de la canilla en la capa de tejido superior, sostenga tanto el hilo de la aguja como el de la canilla y cosa tres puntadas en el mismo punto. A continuación, mueva los tejidos como desee. De este modo, las puntadas en el revés del tejido tendrán un aspecto ordenado.
2. Al finalizar la costura, cosa tres puntadas en el mismo punto y deténgase.

● Cómo coser puntadas con la misma longitud de puntada

1. Si se utiliza el pedal, puede guiar los tejidos con ambas manos y mover el tejido libremente.
2. Accione el pedal para obtener primero una velocidad media o media-baja, acciónelo completamente y mueva los tejidos.
 - Si las puntadas son demasiado grandes, accione el pedal para obtener una velocidad más alta.
 - Si las puntadas son demasiado pequeñas, accione el pedal para obtener una velocidad más baja.

● Как фиксировать строчку

1. В начале выполнения строчки вытяните нижнюю нить на поверхность верхнего слоя ткани, соедините обе нити – верхнюю и нижнюю и выполните 3 стежка на месте. После этого перемещайте ткань по своему желанию. Таким образом, стежки на изнаночной стороне ткани выглядят аккуратно.
2. В конце выполнения строчки выполните 3 стежка на месте и остановитесь.

● Как выполнить строчку со стежками равномерной длины

1. Когда используется ножная педаль, ткань можно направлять обеими руками достаточно свободно.
2. Установите регулятор скорости на среднюю скорость или умеренно низкую, полностью нажмите ножную педаль и перемещайте ткань.
 - если стежки становятся слишком большими, установите регулятор скорости на «быстрее»;
 - если стежки становятся слишком маленькими, установите регулятор скорости на «медленнее».

☆ When doing the free motion with zigzag stitch, use the quilt presser foot (transparent type) which is optionally available from your dealer.

☆ Pour la couture libre avec un point zigzag, utilisez le pied matelasseur (transparent) qui peut se trouver en option chez votre revendeur.

☆ Cuando cosa libremente con puntadas en zigzag, utilice el prensatelas para acolchar (el tipo transparente), que puede obtener opcionalmente de su distribuidor.

☆ При выполнении техники свободного движения в сочетании со строчкой зигзаг используйте прижимную лапку для квилтинга (прозрачную), которую можно заказать дополнительно через дилера.

List of stitch patterns / Liste des programmes
 Lista de patrones de costura / Перечень образцов строчки



- | | | | | | | | | | | | | | | | | |
|----|----|----|----|----|----|----|----|----|----|----|----|----|----|----|----|----|
| 00 | 01 | 02 | 03 | 04 | 05 | 06 | 07 | 08 | 09 | | | | | | | |
| | | | | | | | | | | | | | | | | |
| 10 | 11 | 12 | 13 | 14 | 15 | 16 | 17 | 18 | 19 | 20 | 21 | 22 | | | | |
| | | | | | | | | | | | | | | | | |
| 23 | 24 | 25 | 26 | 27 | 28 | 29 | 30 | 31 | 32 | 33 | 34 | 35 | 36 | 37 | 38 | 39 |
| | | | | | | | | | | | | | | | | |

One-point / Un-point / Un punto / Вышивка



- | | | | | | | | | | | | | | | | | | | | |
|----|----|----|----|----|----|----|----|----|----|----|----|----|----|----|----|----|----|----|----|
| 00 | 01 | 02 | 03 | 04 | 05 | 06 | 07 | 08 | 09 | 10 | 11 | 12 | 13 | 14 | 15 | 16 | 17 | 18 | 19 |
| | | | | | | | | | | | | | | | | | | | |
| 20 | 21 | 22 | 23 | 24 | 25 | 26 | 27 | 28 | 29 | 30 | 31 | 32 | 33 | 34 | 35 | 36 | 37 | 38 | 39 |
| | | | | | | | | | | | | | | | | | | | |

Letters/numbers/signs
 Lettres/numéros/signes

Letras/números/signos
 Буквы/цифры/знаки



- | | | | | | | | | | | | | | | | | | | | | | | | | | |
|----|----|----|----|----|----|----|----|----|----|----|----|----|----|----|----|----|----|----|----|----|----|----|----|----|----|
| 00 | 01 | 02 | 03 | 04 | 05 | 06 | 07 | 08 | 09 | 10 | 11 | 12 | 13 | 14 | 15 | 16 | 17 | 18 | 19 | 20 | 21 | 22 | 23 | 24 | 25 |
| A | B | C | D | E | F | G | H | I | J | K | L | M | N | O | P | Q | R | S | T | U | V | W | X | Y | Z |
| 26 | 27 | 28 | 29 | 30 | 31 | 32 | 33 | 34 | 35 | 36 | 37 | 38 | 39 | 40 | 41 | 42 | 43 | 44 | 45 | 46 | 47 | 48 | 49 | 50 | 51 |
| a | b | c | d | e | f | g | h | i | j | k | l | m | n | o | p | q | r | s | t | u | v | w | x | y | z |
| 52 | 53 | 54 | 55 | 56 | 57 | 58 | 59 | 60 | 61 | 62 | 63 | 64 | 65 | 66 | 67 | 68 | 69 | 70 | 71 | 72 | 73 | 74 | 75 | | |
| 1 | 2 | 3 | 4 | 5 | 6 | 7 | 8 | 9 | 0 | @ | ! | ? | & | □ | □ | □ | , | □ | □ | - | □ | . | / | : | ; |
| 76 | 77 | 78 | 79 | 80 | 81 | 82 | 83 | 84 | 85 | 86 | 87 | 88 | 89 | 90 | 91 | 92 | 93 | 94 | 95 | 96 | 97 | 98 | 99 | | |
| Ä | Å | Æ | à | ä | å | è | é | ê | ë | Ç | œ | ç | ì | Ñ | ñ | Ö | Ø | ò | ö | ø | Û | ù | ü | | |

Machine Maintenance / Entretien de la machine





Mantenimiento de la máquina / Техническое обслуживание машины

When lint and/or dirt has built up, it may cause machine failures. Therefore, clean the machine frequently.

Quand il y a des déchets ou de la poussière, cela peut endommager la machine. Nettoyez fréquemment la machine.

Si se acumula polvo o fibra, puede provocar anomalías en la máquina. Por tanto, limpie la máquina con frecuencia.

Накопившиеся лен и/или пыль могут привести к сбоям в работе машины. Следовательно, необходимо чистить машину часто.

 Attention	Always must be disconnected plug from socket-outlet before remove throat-plate and remove bobbin-case-holder.
 Attention	La prise de courant doit toujours être débranchée avant de retirer la plaque aiguille ou bien le boîtier à canette.
 Atención	Siempre desconecte el interruptor antes de sacar la placa agujas o desmontar la caja bobina.
 Внимание	Прежде чем извлечь игольную пластину и шпульный колпачок обязательно выньте штепсельная вилка из розетки .

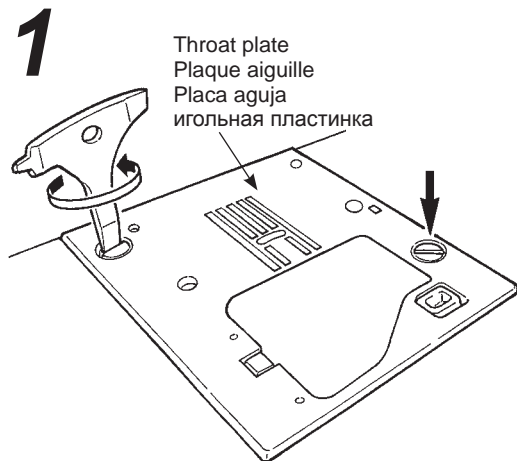

● Remove the throat plate

Remove needle and presser foot and remove the needle plate by using T-shape screwdriver.

● Retirez la plaque aiguille

Retirez l'aiguille et le pied presseur et retirez la plaque aiguille en utilisant le tournevis en T.

● Extraiga la placa aguja

Extraiga la aguja y el prensatelas y extraiga la placa aguja utilizando el destornillador en forma de T.

● Демонтируйте игольную пластинку

Демонтируйте иглу и прижимную лапку, а также игольную пластинку при помощи отвертки.

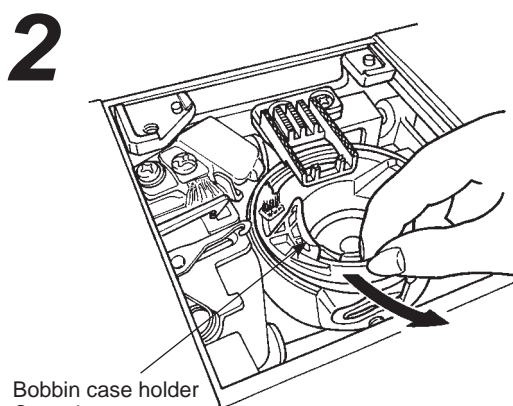

● Remove the bobbin case holder.

● Retirez la capsule.

● Extraiga el receptáculo de la canilla.

● Извлеките держатель шпульного колпачка.

Bobbin case holder
Capsule
Receptáculo de la canilla
держатель шпульного колпачка

3

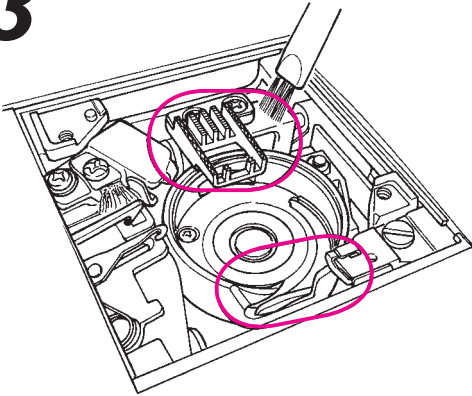

- **Remove lint and dirt.**

Remove lint and dirt around the feed dog and bobbin case holder with the cleaning brush.

- **Otez les déchets et la poussière.**

Nettoyez la partie entre les griffes et le crochet avec la brosse de nettoyage.

- **Limpie el polvo y las fibras.**

Limpie el polvo y las fibras de los dientes y el receptáculo de la canilla con el cepillo limpiador.

- **Удалите лен и грязь.**

Удалите лен и грязь с устройства для подачи ткани и с держателя шпульного колпачка кисточкой для очистки.

4

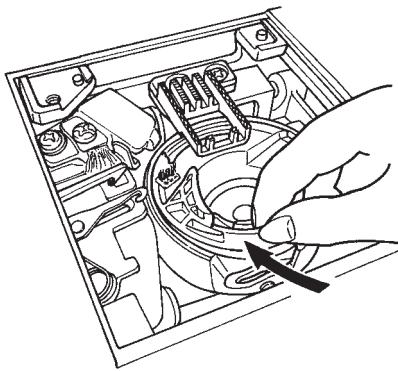

- **Install the bobbin case holder.**

Install the bobbin case holder so that points **A** and **B** touch each other.

- **Remettez la capsule.**

Mettez la capsule en place afin que les points **A** et **B** se touchent.

- **Instale el receptáculo de la canilla.**

Instale el receptáculo de la canilla de modo que los puntos **A** y **B** se toquen.

- **Установите держатель шпульного колпачка.**

Установите держатель шпульного колпачка таким образом, чтобы позиции **A** и **B** соприкасались.

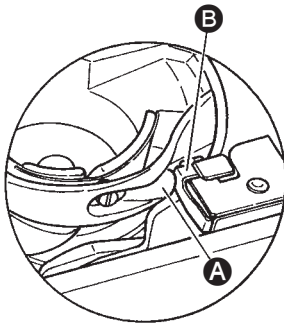

- **Install the throat plate.**

When attaching the throat plate, align the positioning pins with holes of throat plate.

- **Installez la plaque aiguille.**

Insérez les 2 ergots dans les trous de la plaque aiguille.

- **Instale la placa aguja.**

Cuando instale la placa aguja, alinee los pivotes de posicionamiento con los orificios de la placa aguja.

- **Установите игольную пластинку.**

При установке игольной пластинки выровняйте установочные штифты с отверстиями в игольной пластинке.

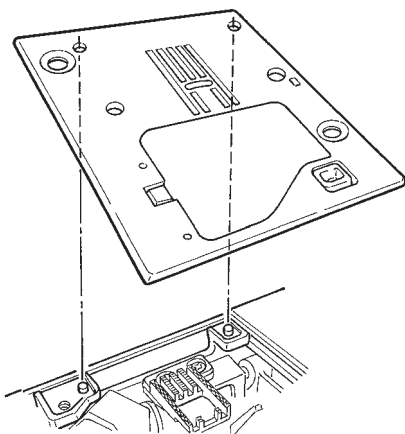

Performance check list

If sewing difficulties occur, make sure the instructions are correctly followed.

If a problem still exists, the reminders below may help solve it.

Case	Cause (Reason)	Solution	Reference page
<ul style="list-style-type: none"> The machine stops sewing suddenly. (This is in case you can turn hand wheel by hand.) 	<ul style="list-style-type: none"> The machine sews at slow speed continuously. (The machine has a mechanism to automatically cut off the power to prevent the motor from overheating.) 	<ul style="list-style-type: none"> Turn off the power and wait for a while (about 10 minutes). The safety mechanism will be reset and the machine will return to normal. 	2
<ul style="list-style-type: none"> Sewing machine stops while sewing. (Hand wheel is heavy to turn.) 	<ul style="list-style-type: none"> If the thread gets tangled and/or the needle is bent, motor will lock and safety mechanism works instantly and the sewing machine will stop sewing. 	<ul style="list-style-type: none"> Get rid of cause(s) of thread tangling. Check if the needle is bent or not. <ul style="list-style-type: none"> * Turn off the power before checking the needle. 	- 42
<ul style="list-style-type: none"> Sewing machine stops after sewing some stitches. 	<ul style="list-style-type: none"> In case of relatively low room temperature and/or thread tangling, or in case the motor got excess load, the safety mechanism works and the sewing machine stops so that the machine will not get hot. 	<ul style="list-style-type: none"> Leave the sewing machine in the room so that the sewing machine adapts itself to the room temperature. Get rid of cause(s) of thread tangling. 	2 -
<ul style="list-style-type: none"> The machine will not work even when started. 	<ul style="list-style-type: none"> Presser foot is in up position. 	<ul style="list-style-type: none"> Lower the presser foot and start to sew. 	28
<ul style="list-style-type: none"> The machine will not work even when start/stop button is pressed. (This is in case sewing light is still on.) 	<ul style="list-style-type: none"> The needle hits presser foot due to an installation of incorrect presser foot. The needle fell into the hook area and tried to start. 	<ul style="list-style-type: none"> Use the appropriate presser foot to the selected stitch pattern. Remove the needle from the hook area. 	- -
<ul style="list-style-type: none"> Needle breaks. 	<ul style="list-style-type: none"> Thick material is sewn with a thin needle. The needle is not inserted fully. The needle setscrew is not securely tightened. The wrong presser foot is used for a certain pattern. 	<ul style="list-style-type: none"> Check the combination of fabric, thread and needle. Check the installation of needle. Securely tighten the needle setscrew. Check the combination of stitch pattern and presser foot to be used. 	43 41 41 -
<ul style="list-style-type: none"> Loud noise and/or keen noise while sewing. 	<ul style="list-style-type: none"> Lint or dust has accumulated in the feed dog. Lint or dust has accumulated in the hook. 	<ul style="list-style-type: none"> Clean the feed dog area. Clean the hook area. 	105 105
<ul style="list-style-type: none"> Machine fails to feed fabrics. 	<ul style="list-style-type: none"> The stitch length is set at "0". Soft fabrics such as towels are being sewn. The machine is set in drop feed condition. (the drop feed knob is on the right side) 	<ul style="list-style-type: none"> When the stitch pattern is reselected, the machine goes back to the default setting. Set the stitch length to 3 - 5. Set the drop feed knob to left side. 	54 - 47

Case	Cause (Reason)	Solution	Reference page
<ul style="list-style-type: none"> • Needle can not be threaded. (This is in case needle threader will not turn.) • The hook of needle threader does not go through the needle eye. 	<ul style="list-style-type: none"> • The needle is not in the up position. (When needle is not in the up position, needle threader will not turn. This is to avoid damages to the hook.) • The needle is not inserted fully. 	<ul style="list-style-type: none"> • Rotate the hand wheel and lift the needle upwards. • Check the installation of the needle. 	<p>39</p> <p>41</p>
<ul style="list-style-type: none"> • The needle threading lever will not return to the original position and the machine can not turn properly. (This is in case the hook of needle threader remains in the needles eye.) 	<ul style="list-style-type: none"> • Hand wheel is turned by mistake while the needle threading lever is in down position. (in the process of threading to the needle.) 	<ul style="list-style-type: none"> • Turn hand wheel slightly away from you. (to the opposite side when sewing). 	-
<ul style="list-style-type: none"> • The machine will not start even when start/stop button is pressed. 	<ul style="list-style-type: none"> • The foot controller is plugged in. 	<ul style="list-style-type: none"> • Start/stop button can function when foot controller is removed. 	18
<ul style="list-style-type: none"> • Thread breaks. • Stitch is skipped. 	<ul style="list-style-type: none"> • The machine is incorrectly threaded. • There is knot or knurl on the thread. • The setting of manual thread tension is incorrect. • The needle is bent or the tip of needle is broken. • The needle is installed incorrectly. • Threading of bobbin thread is not correct. • The bobbin can not turn smoothly inside the hook holder. • The needle size does not match the thread. • Thread take-up is not threaded. 	<ul style="list-style-type: none"> • Rethread the machine correctly. • Remove knot or knurl from thread. • Adjust thread tension manually according to fabrics and thread to be used. • Change needle. • Install needle correctly. • Check the correct way of setting bobbin thread. • Check the correct way of winding bobbin thread. • Check the combination of thread and needle. • Rethread the machine correctly. 	<p>36</p> <p>-</p> <p>45</p> <p>41</p> <p>41</p> <p>35</p> <p>-</p> <p>43</p> <p>36</p>
<ul style="list-style-type: none"> • Thread tension is not good. 	<ul style="list-style-type: none"> • The needle thread is threaded in correctly. • The bobbin thread is threaded incorrectly. • The direction of spool cap doesn't match the spool. 	<ul style="list-style-type: none"> • Rethread the machine correctly. • Check the correct way of setting bobbin thread. • Attach the spool cap in a correct direction. 	<p>36</p> <p>35</p> <p>36</p>
<ul style="list-style-type: none"> • Puckering occurs. 	<ul style="list-style-type: none"> • The stitch length is too large on light-weight fabrics. • The needle tip is broken. 	<ul style="list-style-type: none"> • Make the stitch length smaller (shorter). • Change needle. 	<p>54</p> <p>41</p>

Problèmes éventuels et remèdes simples

Si vous recontrez des difficultés, vérifiez d'abord que vous avez bien suivi les instructions.

Sinon, essayez de résoudre votre problème à l'aide du tableau ci-dessous.

Problème	Raison	Solutions	Page
<ul style="list-style-type: none"> La machine s'arrête de coudre soudainement. (Uniquement dans le cas où vous pouvez tourner le volant.) 	<ul style="list-style-type: none"> la machine coud en vitesse lente. (Il existe un système de sécurité qui arrête automatiquement la machine pour éviter toute surchauffe.) 	<ul style="list-style-type: none"> Eteindre la machine et attendre 10 minutes avant de la rallumer. Le mécanisme de sécurité sera réinitialisé et la machine fonctionnera à nouveau normalement. 	4
<ul style="list-style-type: none"> La machine s'arrête pendant la couture (poulie difficile à tourner) 	<ul style="list-style-type: none"> Si le fil s'emmêle et/ou l'aiguille est tordue, le moteur va se bloquer et le mécanisme de sécurité va arrêter le fonctionnement de la machine. 	<ul style="list-style-type: none"> Supprimer les fils qui s'emmêlent. Contrôler si l'aiguille est tordue ou non. * Eteindre la machine avant de contrôler l'aiguille. 	- 42
<ul style="list-style-type: none"> La machine s'arrête après avoir cousue quelques points. 	<ul style="list-style-type: none"> Lorsque que la température ambiante est basse et/ou le fil s'emmêle, ou en cas de charge trop importante du moteur, le mécanisme de sécurité se déclenche et arrête le travail de couture afin que la machine ne surchauffe pas. 	<ul style="list-style-type: none"> Laisser la machine la pièce où elle sera utilisée afin qu'elle puisse s'adapter à la température ambiante. Supprimer les fils qui s'emmêlent. 	4 -
<ul style="list-style-type: none"> La machine ne démarre pas. 	<ul style="list-style-type: none"> Le pied presseur est en position haute. 	<ul style="list-style-type: none"> Abaissez le pied presseur et débutez la couture. 	28
<ul style="list-style-type: none"> La machine ne démarre pas même quand le bouton start/stop est appuyé. (Dans ce cas la lumière est allumée.) 	<ul style="list-style-type: none"> L'aiguille tape dans le pied presseur à cause de l'installation d'un pied inadapté. L'aiguille est dans la zone du crochet. 	<ul style="list-style-type: none"> Utilisez le bon pied presseur pour le programme sélectionné. Retirez l'aiguille de la zone du crochet. 	- -
<ul style="list-style-type: none"> Casse de l'aiguille. 	<ul style="list-style-type: none"> Matière épaisse cousue avec une aiguille trop fine. L'aiguille n'est pas insérée à fond. La vis serre-aiguille n'est pas correctement vissée. Utilisation du mauvais pied presseur par rapport au programme sélectionné. 	<ul style="list-style-type: none"> Contrôlez la combinaison matière, fil et aiguille. Contrôlez l'installation de l'aiguille. Vissez correctement la vis serre-aiguille. Contrôlez la combinaison du programme et du bon pied presseur à utiliser. 	43 41 41 -
<ul style="list-style-type: none"> Machine dure et bruyante pendant la couture. 	<ul style="list-style-type: none"> Déchets ou poussière accumulés près de la griffe. Déchets ou poussière accumulés dans le crochet. 	<ul style="list-style-type: none"> Nettoyez la zone de la griffe. Nettoyez la zone du crochet. 	105 105
<ul style="list-style-type: none"> La machine n'entraîne pas le tissu. 	<ul style="list-style-type: none"> La longueur de point est réglée sur "0". Tissu souple, comme des serviettes, sont cousus. La machine est réglée avec la griffe en position basse. (Le bouton de l'escamotage de griffe est positionné sur la droite.) 	<ul style="list-style-type: none"> Quand on re-sélectionne un programme, la machine revient au réglage par défaut. La longueur de point doit être entre 3 – 5. Mettez la griffe en position haute 	54 - 47

Problème	Raison	Solutions	Page
<ul style="list-style-type: none"> ● L'aiguille ne peut être enfilée. (Dans le cas où l'enfileur de l'aiguille ne tourne pas.) ● Le crochet de l'enfileur ne passe pas à travers le chas de l'aiguille. 	<ul style="list-style-type: none"> ● L'aiguille n'est pas en position haute. (Quand l'aiguille n'est pas en position haute, l'enfileur ne tournera pas. Ceci afin d'éviter d'endommager le crochet.) ● L'aiguille n'est pas insérée à fond. 	<ul style="list-style-type: none"> ● Tournez le volant pour remonter l'aiguille. 	39
		<ul style="list-style-type: none"> ● Contrôlez l'installation de l'aiguille. 	41
<ul style="list-style-type: none"> ● Le levier d'enfilage du fil de l'aiguille ne retourne pas à sa position d'origine et la machine ne peut pas fonctionner correctement (c'est le cas quand le crochet de l'enfileur reste dans le chas de l'aiguille) 	<ul style="list-style-type: none"> ● Le volant est tourné par erreur quand le levier d'enfilage est en position basse. (pendant le processus d'enfilage de l'aiguille.) 	<ul style="list-style-type: none"> ● Tournez un petit peu le volant à l'opposé de vous. (à l'opposé du sens de couture). 	-
<ul style="list-style-type: none"> ● La machine ne coud pas lorsque l'on appui sur le bouton Start. 	<ul style="list-style-type: none"> ● Le rhéostat est branché. 	<ul style="list-style-type: none"> ● Le bouton Marche/arrêt fonctionnera quand le rhéostat sera débranché. 	18
<ul style="list-style-type: none"> ● Casse de fils. ● Point de manque. 	<ul style="list-style-type: none"> ● La machine est mal enfilée . ● Il y a des noeuds ou des pluches sur le fil. ● Le réglage de la tension manuelle du fil n'est pas bon. ● L'aiguille est tordue ou la pointe est abimée. ● L'aiguille est mal mise. ● L'enfilage du fil de la canette n'est pas correct. ● La canette ne tourne pas aisément dans son logement. ● La taille de l'aiguille ne correspond pas au fil. ● Le releveur de fil n'est pas enfilé. 	<ul style="list-style-type: none"> ● Renfilez la machine correctement. 	36
		<ul style="list-style-type: none"> ● Retirez les noeuds ou les pluches du fil. 	-
		<ul style="list-style-type: none"> ● Ajustez manuellement la tension du fil en fonction du tissu et du fil. 	45
		<ul style="list-style-type: none"> ● Changez l'aiguille. 	41
		<ul style="list-style-type: none"> ● Remettre correctement l'aiguille. 	41
		<ul style="list-style-type: none"> ● Contrôlez la bonne façon d'installez le fil de la canette. 	35
		<ul style="list-style-type: none"> ● Contrôlez la bonne façon de bobiner le fil de la canette. 	-
<ul style="list-style-type: none"> ● Contrôlez la combinaison fil/ aiguille. 	43		
<ul style="list-style-type: none"> ● Renfilez correctement la machine. 	36		
<ul style="list-style-type: none"> ● Tension du fil n'est pas bonne. 	<ul style="list-style-type: none"> ● Le fil de l'aiguille n'est pas bien enfilé. ● Le fil de la canette n'est pas bien enfilé. ● La coiffe de bobine ne va pas avec la bobine. 	<ul style="list-style-type: none"> ● Refaire correctement l'enfilage. 	36
		<ul style="list-style-type: none"> ● Refaire correctement l'enfilage 	35
		<ul style="list-style-type: none"> ● Remettre la coiffe dans le bon sens. 	36
<ul style="list-style-type: none"> ● Fronçes. 	<ul style="list-style-type: none"> ● La longueur de point est trop importante sur les tissus légers. ● La pointe de l'aiguille est cassée. 	<ul style="list-style-type: none"> ● Réduire la longueur du point 	54
		<ul style="list-style-type: none"> ● Changez l'aiguille. 	41

Resolución de problemas

Si se surgen dificultades al coser, asegúrese de seguir correctamente las instrucciones.

Si el problema todavía persiste, los recordatorios siguientes pueden ayudar a resolverlo.

Situación	Causa (motivo)	Solución	Véase la página
<ul style="list-style-type: none"> La máquina deja de coser repentinamente. (En caso de que pueda girar el volante con la mano.) 	<ul style="list-style-type: none"> La máquina cose a baja velocidad de forma continuada. (La máquina posee un mecanismo de desconexión automática de la alimentación para evitar que se caliente el motor.) 	<ul style="list-style-type: none"> Apague la máquina y espere un rato (unos 10 minutos). El mecanismo de seguridad se restablecerá y la máquina volverá a funcionar normalmente. 	6
<ul style="list-style-type: none"> La máquina de coser se para mientras cose (el giro del volante va duro). 	<ul style="list-style-type: none"> Si el hilo se entregira o la aguja esta curvada, el motor se bloqueará y el sistema de seguridad actuará bloqueando la máquina de coser. 	<ul style="list-style-type: none"> Posibles causas de que el hilo se entregire. Revisar si la aguja esta curvada o no. Apague la máquina antes de revisar las agujas. 	- 42
<ul style="list-style-type: none"> La máquina de coser se para después de coser unas puntadas. 	<ul style="list-style-type: none"> En caso de baja temperatura y/o hilo se entregire, o en caso de que el motor detecte una carga excesiva, entonces el sistema de seguridad actuará y bloqueará la máquina hasta reducir la temperatura. 	<ul style="list-style-type: none"> Deje la máquina de coser en la habitación donde vaya a usarla de forma que se adapte a la temperatura de la habitación. Posibles causas de que el hilo se entregire. 	6 -
<ul style="list-style-type: none"> La máquina no funciona aunque arranque. 	<ul style="list-style-type: none"> El prensatelas está subido. 	<ul style="list-style-type: none"> Baje el prensatelas y empiece a coser. 	28
<ul style="list-style-type: none"> La máquina no funciona aunque se pulse el botón de marcha/paro. (Si la luz de costura en curso está aun encendida.) 	<ul style="list-style-type: none"> La aguja golpea el prensatelas debido a la instalación de un prensatelas incorrecto. La aguja ha caído en el área del gancho e intenta arrancar. 	<ul style="list-style-type: none"> Use el prensatelas adecuado para el patrón de costura seleccionado. Extraiga la aguja del área del garfio. 	- -
<ul style="list-style-type: none"> Se rompe la aguja. 	<ul style="list-style-type: none"> Se está cosiendo material grueso con una aguja fina. La aguja no está totalmente insertada. El tornillo de ajuste de la aguja no está bien apretado. Se está utilizando el prensatelas incorrecto para un determinado patrón. 	<ul style="list-style-type: none"> Compruebe la combinación de tejido, hilo y aguja. Compruebe la instalación de la aguja. Apriete bien el tornillo de ajuste de la aguja. Compruebe la combinación de patrón de costura y prensatelas que debe utilizarse. 	44 41 41 -
<ul style="list-style-type: none"> Se produce un ruido fuerte o penetrante a coser. 	<ul style="list-style-type: none"> Se han acumulado fibras o polvo en los dientes. Se han acumulado fibras o polvo en el garfio. 	<ul style="list-style-type: none"> Limpie el área de los dientes. Limpie el área del garfio. 	105 105
<ul style="list-style-type: none"> La máquina no puede aceptar tejido. 	<ul style="list-style-type: none"> La longitud de la puntada está establecida en "0". Se está cosiendo tejido suave, como el de toalla. La máquina tiene los dientes bajados (el selector de descenso de los dientes está ajustado hacia la derecha). 	<ul style="list-style-type: none"> Cuando se vuelve a seleccionar el patrón de costura, la máquina vuelve al ajuste predeterminado. Ajuste la longitud de puntada de 3 a 5. Ajuste selector de descenso de los dientes hacia la izquierda. 	54 - 47

Situación	Causa (motivo)	Solución	Véase la página
<ul style="list-style-type: none"> No puede enhebrarse la aguja. (Esto es en caso de que el enhebrador de la aguja no gire.) El garfio del enhebrador de la aguja no pasa por el ojo de la aguja. 	<ul style="list-style-type: none"> La aguja no está en posición levantada. (Cuando la aguja no está en posición levantada, el enhebrador no gira. Esto es para evitar daños en el garfio.) 	<ul style="list-style-type: none"> Gire la rueda y levante la aguja hacia arriba. 	39
	<ul style="list-style-type: none"> La aguja no está insertada por completo. 	<ul style="list-style-type: none"> Compruebe la instalación de la aguja. 	41
<ul style="list-style-type: none"> La palanca de enhebrado de la aguja no regresa a la posición original y la máquina no gira correctamente. (Esto es en caso de que el garfio del enhebrador se quede en el ojo de la aguja.) 	<ul style="list-style-type: none"> Se ha girado el volante por error mientras la palanca de enhebrado de la aguja estaba en posición bajada (en proceso de enhebrar la aguja.) 	<ul style="list-style-type: none"> Gire ligeramente el volante en dirección opuesta a usted (al lado contrario que al coser). 	-
<ul style="list-style-type: none"> La máquina no arranca aunque se pulse el botón de marcha/paro. 	<ul style="list-style-type: none"> El pedal está conectado. 	<ul style="list-style-type: none"> El botón de marcha/paro puede funcionar si se desconecta el pedal. 	18
<ul style="list-style-type: none"> El hilo se rompe. Se salta una puntada. 	<ul style="list-style-type: none"> Se ha enhebrado mal la máquina. El hilo presenta algún nudo o un lazo. El ajuste de la tensión manual del hilo es incorrecto. 	<ul style="list-style-type: none"> Vuelva a enhebrar la máquina. Elimine el nudo o el lazo del hilo. Ajuste la tensión del hilo manualmente de acuerdo con el tejido y el hilo que deben usarse. 	36 - 45
	<ul style="list-style-type: none"> La aguja está doblada o la punta de la aguja está rota. 	<ul style="list-style-type: none"> Cambie la aguja. 	41
	<ul style="list-style-type: none"> La aguja se ha instalado incorrectamente. 	<ul style="list-style-type: none"> Instale la aguja correctamente. 	41
	<ul style="list-style-type: none"> El enhebrado del hilo de la canilla no es correcto. 	<ul style="list-style-type: none"> Compruebe el modo correcto de ajustar el hilo de la canilla. 	35
	<ul style="list-style-type: none"> La canilla no puede girar con suavidad en el receptáculo del garfio. 	<ul style="list-style-type: none"> Compruebe el modo correcto de hacer la canilla. 	-
	<ul style="list-style-type: none"> El tamaño de la aguja no coincide con el hilo. 	<ul style="list-style-type: none"> Compruebe la combinación de hilo y aguja. 	44
	<ul style="list-style-type: none"> El tirahilos no se ha enhebrado. 	<ul style="list-style-type: none"> Vuelva a enhebrar bien la máquina. 	36
	<ul style="list-style-type: none"> La tensión del hilo no es buena. 	<ul style="list-style-type: none"> El hilo de la aguja se ha enhebrado incorrectamente. El hilo de la canilla se ha enhebrado incorrectamente. La dirección de la tapa de la bobina no coincide con la bobina. 	<ul style="list-style-type: none"> Vuelva a enhebrar bien la máquina. Compruebe el modo correcto de enhebrar el hilo de la canilla. Coloque la tapa de la bobina en la dirección correcta.
<ul style="list-style-type: none"> Se produce fruncido. 	<ul style="list-style-type: none"> La longitud de la puntada es demasiado grande en tejidos finos. 	<ul style="list-style-type: none"> Ajuste la longitud de la puntada en un valor inferior (más corto). 	54
	<ul style="list-style-type: none"> La punta de la aguja está rota. 	<ul style="list-style-type: none"> Cambie la aguja. 	41

Лист выполнения проверок

При появлении трудностей во время шитья убедитесь, что инструкция соблюдена должным образом. Если проблема не исчезнет, следующие ниже рекомендации помогут Вам решить ее.

Неисправность	Причина	Пути устранения	см. стр.
<ul style="list-style-type: none"> Во время выполнения строчки машина внезапно останавливается (В этом случае вы можете повернуть маховик вручную). 	<ul style="list-style-type: none"> Машина шьет постоянно на медленной скорости (В машине предусмотрен механизм для автоматического выключения и предотвращения перегрева) 	<ul style="list-style-type: none"> Выключите питание машины и подождите некоторое время (около 10 минут). Предохранительный механизм перезагрузится и машина вернется к нормальному режиму работы. 	8
<ul style="list-style-type: none"> Швейная машина останавливается. (колесо тяжело проворачивается) 	<ul style="list-style-type: none"> Если нитка запуталась или игла сломана (согнута), включается система безопасности и мотор остановит машину. 	<ul style="list-style-type: none"> Устраните причину запутавшую нить. Проверьте согнута ли игла или нет. * Выключите питание прежде чем проверить состояние иглы. 	- 42
<ul style="list-style-type: none"> Швейная машина останавливается после того, как сделает несколько стежков. 	<ul style="list-style-type: none"> В случае относительно низкой комнатной температуры и (или) запутывания нити, или в случае, если мотор получил сверхнормативную нагрузку, сработает механизм безопасности и швейная машина остановится. 	<ul style="list-style-type: none"> Оставьте машину постоять при комнатной температуре, чтобы она стала одинаковой. Устраните причину запутавшую нить. 	8 -
<ul style="list-style-type: none"> Машина не работает после включения. 	<ul style="list-style-type: none"> Прижимная лапка вверх. 	<ul style="list-style-type: none"> Опустите прижимную лапку и начните выполнять строчку. 	28
<ul style="list-style-type: none"> Машина не работает после нажатия кнопки пуск/останов (Подсветка все еще включена) 	<ul style="list-style-type: none"> Игла ударяет прижимную лапку из-за неправильной установки прижимной лапки. Игла провалилась в челнок, а машина пыталась начать строчку. 	<ul style="list-style-type: none"> Используйте подходящую прижимную лапку к выбранному образцу строчки. Удалите иглу из челнока. 	- -
<ul style="list-style-type: none"> Игла ломается 	<ul style="list-style-type: none"> Плотный материал стачивается тонкой иглой Игла вставляется не полностью, Установочный винт для крепления иглы затянут не полностью, Для данного образца используется неподходящая прижимная лапка. 	<ul style="list-style-type: none"> Проверьте сочетаемость комбинации ткани, ниток и иглы. Проверьте, правильно ли установлена игла. Надежно затяните установочный винт. Проверьте комбинацию образца строчки и прижимной лапки. 	44 41 41 -
<ul style="list-style-type: none"> Громкий и/или резкий шум во время выполнения строчки 	<ul style="list-style-type: none"> Лен или пыль скопились в упоре для изменения скорости подачи Лен или пыль скопились в челноке. 	<ul style="list-style-type: none"> Очистите пространство около упора для изменения. Очистите пространство около челнока. 	105 105
<ul style="list-style-type: none"> Машина не перемещает ткань 	<ul style="list-style-type: none"> Длина стежка установлена на "0", Стачиваются такие мягкие ткани как полотенца. Включен зубчатый двигатель ткани (ручка зубчатого двигателя повернута вправо) 	<ul style="list-style-type: none"> При повторном выборе образца строчки машина восстанавливает настройки по умолчанию. Установите длину стежков 3 - 5, Поверните ручку зубчатого двигателя ткани влево. 	54 - 47

Неисправность	Причина	Пути устранения	см. стр.
<ul style="list-style-type: none"> ● Невозможно заправить иглу (устройство для заправки иглы не поворачивается) ● Крючок устройства для заправки иглы не проходит в игольное ушко 	<ul style="list-style-type: none"> ● Игла не находится в верхнем положении. когда игла не находится в верхнем положении, устройство для заправки иглы не поворачивается. Это предусмотрено для того, чтобы не повредить крючок) ● Игла не вставлена полностью 	<ul style="list-style-type: none"> ● Поверните маховик и поднимите иглу. 	39
		<ul style="list-style-type: none"> ● Проверьте установку иглы 	41
<ul style="list-style-type: none"> ● Рычаг для заправки иглы не возвращается в исходное положение и машина не может повернуть правильно (Крючок устройства для заправки иглы остается в игольном ушке) 	<ul style="list-style-type: none"> ● По ошибке был повернут маховик, тогда как рычаг для заправки иглы находится в нижнем положении (в процессе заправки иглы) 	<ul style="list-style-type: none"> ● Слегка поверните маховик от себя (к противоположной стороне время выполнения строчки) 	-
<ul style="list-style-type: none"> ● Машина не включается, даже если нажата кнопка пуск/останов 	<ul style="list-style-type: none"> ● Подключена ножная педаль. 	<ul style="list-style-type: none"> ● Нажмите на кнопку пуск/останов, когда ножная педаль демонтирована. 	18
<ul style="list-style-type: none"> ● Нить обрывается. ● Пропуск стежков. 	<ul style="list-style-type: none"> ● Нить заправлена неправильно. ● На нити есть узел или выпуклость. 	<ul style="list-style-type: none"> ● Заправьте нить правильно ● Удалите узел или выпуклость нити 	36 -
	<ul style="list-style-type: none"> ● Вручную установлено неправильное натяжение нити 	<ul style="list-style-type: none"> ● Отрегулируйте натяжение нити вручную в соответствии с типом ткани и размером нити 	45
	<ul style="list-style-type: none"> ● Игла погнута или сломан кончик иглы 	<ul style="list-style-type: none"> ● Замените иглу. 	41
	<ul style="list-style-type: none"> ● Игла установлена неправильно. 	<ul style="list-style-type: none"> ● Установите правильно иглу. 	41
	<ul style="list-style-type: none"> ● Неправильно заправлена нижняя нить 	<ul style="list-style-type: none"> ● Проверьте правильность установки шпули, правильность заправки нижней нити 	35
	<ul style="list-style-type: none"> ● Катушка не может вращаться в челноке. 	<ul style="list-style-type: none"> ● Проверьте, правильно ли намотана нижняя нить 	-
	<ul style="list-style-type: none"> ● Размер иглы не соответствует размеру нити. ● Не натянуто натяжное приспособление 	<ul style="list-style-type: none"> ● Проверьте комбинацию нити и иглы ● Заправьте нить в машину правильно. 	44 36
<ul style="list-style-type: none"> ● Натяжение нити не достаточное 	<ul style="list-style-type: none"> ● Верхняя нить заправлена неправильно. 	<ul style="list-style-type: none"> ● Заправьте нить правильно. 	36
	<ul style="list-style-type: none"> ● Нижняя нить заправлена неправильно 	<ul style="list-style-type: none"> ● Проверьте, правильно ли заправлена нижняя нить. 	35
	<ul style="list-style-type: none"> ● Направление шпульного колпачка не соответствует шпульке. 	<ul style="list-style-type: none"> ● Установите шпульный колпачок правильно 	36
<ul style="list-style-type: none"> ● Образуются складки 	<ul style="list-style-type: none"> ● Длина стежка слишком большая для легких тканей 	<ul style="list-style-type: none"> ● Установите меньшую длину стежка 	54
	<ul style="list-style-type: none"> ● Сломана верхняя часть иглы. 	<ul style="list-style-type: none"> ● Замените иглу. 	41

■ Specification list

Item	Specification
Body size	44.5 (W) X 29.2 (H) X 22.3 (D) cm
Body size with hard case	48.0 (W) X 29.5 (H) X 24.0 (D) cm
Weight (Weight with hard case)	G210 9.4 KGS / 20.7 LBS G110 8.9 KGS / 19.6 LBS

■ Caractéristiques

Elément	Caractéristiques
Corps de la machine	44.5 (L) X 29.1 (H) X 21.0 (P) cm
Corps de la machine avec couvercle	51.0 (L) X 30.5 (H) X 25.7 (P) cm
Poids (avec couvercle)	G210 9.4 KGS / 20.7 LBS G110 8.9 KGS / 19.6 LBS

■ Lista de especificaciones

Elemento	Especificación
Dimensiones del cuerpo	44,5 (An) X 29,1 (Al) X 21,0 (L) cm
Dimensiones del cuerpo con maleta rígida	51,0 (An) X 30,5 (Al) X 25,7 (L) cm
Peso (peso con maleta rígida)	G210 9,4 KGS / 20,7 LBS G110 8,9 KGS / 19,6 LBS

■ Спецификация

Позиция	Спецификация
Габариты корпуса	44,5 (ширина) X 29,2 (высота) X 22,3 (глубина) см
Габариты корпуса с жестким чехлом	48,0 (ширина) X 29,5 (высота) X 24,0 (глубина) см
Масса (масса с жестким чехлом)	G210 9,4 кг / 20,7 фунтов G110 8,9 кг / 19,6 фунтов

JUKI®

JUKI CORPORATION

2-11-1, TSURUMAKI, TAMA-SHI,
TOKYO, 206-8551, JAPAN
PHONE : (81)42-357-2341
FAX : (81)42-357-2379

Copyright © 2011-2012 JUKI CORPORATION
All rights reserved throughout the world.
Tous les droits sont réservés à travers le monde.
Reservados todos los derechos en todo el mundo.
Все права зарезервированы.